

adVANture

... auf Tuchfühlung mit dem Augenblick

2024



QR-Code scannen
und Preise sehen



 **Frankana Freiko**®

Alles für Caravan | Camping | Freizeit

Produkte dieser Hersteller finden Sie im VAN-Katalog:



adVANture

Frei, unabhängig und bewußt!

Sehr geehrte Damen und Herren,

es muss kompakt, leicht und individuell sein. Das perfekte Zubehör für Ihren VAN! Bei der Zusammenstellung des Sortiments im diesjährigen **adVANture-Katalog** hatten wir genau diese Eigenschaften stets im Blick.

VANlife steht untrennbar verbunden für Freiheit und Unabhängigkeit. Um dies zu erleben, braucht es in der Regel nicht viel. Und es gibt nützliche und teils unverzichtbare Helferlein.

Unsere Auswahl an Möglichkeiten soll Ihnen helfen sich bestmöglich und abgestimmt auf Ihre Bedürfnisse für Ihr Abenteuer vorzubereiten.

Einen besonderen Hinweis möchten wir an dieser Stelle auf die mit unserem **Nachhaltigkeits-Icon** gekennzeichneten Artikel richten. Denn trotz grenzenloser



Freiheit, die das VANlife bietet, bedarf es selbstverständlich eines bewussten Umgangs mit unserer Umwelt.

Sie erhalten alle Produkte aus unserem **adVANture-Katalog** bei Ihrem Frankana Freiko Fachhandelspartner. Darüber hinaus ist dieser Ihr erster Ansprechpartner, wenn es um individuelle Beratung und fachliche Expertise geht.

Wir sind sicher, dass Sie auf den folgenden 127 Seiten etwas für Ihr persönliches Abenteuer finden werden. Egal ob Ihr Abenteuer die 3-monatige Expedition durch Afrika ist oder die kleine Auszeit am Wochenende in der nahen Heimat.

Wir wünschen Ihnen in diesem besonderen Jahr mit insgesamt 366 Tagen soviel Abenteuer wie es nur geht und vor allem Ihr persönliches VANlife!

Ihr  **Frankana Freiko**®-Team



Frankana Freiko – überall für Sie da:



Sie interessieren sich für weitere Produkte aus dem Frankana Freiko Sortiment? Die ganze Bandbreite der Camping-Zubehör-Artikel finden Sie im Hauptkatalog und unter www.camping-ist-bunt.de bzw. www.frankanafreiko.de.



Der Frankana Freiko Newsletter erscheint monatlich und informiert Sie aktuell über neue Produkte, Branchentermine, Tipps und Tricks und vieles mehr. Melden Sie sich online an!



Sie finden uns auch in den Sozialen Medien – auf den Plattformen gibt es stets aktuell die neuesten Trends zu VAN und Camping.



 **Frankana Freiko**®

3



Zelte

75



Gas

11



Markisen

83



Elektrik

30



Fahrradträger

92



Haushalt

44



Dachhauben
Insektenschutz

97



Möbel

48



Fahrzeug

100



Kühlen

72



Wasser
Sanitär

107



Multimedia



Stichwortverzeichnis

Alarmanlagen	66 – 69	Markisenadapter	11 – 12, 15, 21, 25 – 26
Anhängerkupplungen	39	Markisensets	13, 20
Auffahrkeile	63	Markisenzelte	17, 22, 27
Batterien	86, 89 – 90	Markisenzubehör	19, 21, 24, 27, 29
Bettsysteme	59	Matratzen	60
Dachhauben	44 – 47	Möbel	97 – 99
Dachrelings	33, 41 – 42	Moniceiver	121, 125
Dachzelte	3	Nackenlautsprecher	119
Drehkonsolen	61	Navigationssysteme	121 – 124, 126 – 127
Duschen	72	Ortungssystem	68
Fahrerhausbetten	60	Pavillon	6
Fahrradträger	30 – 32, 34 – 38	Regen- und Windabweiser	16 – 19
Faltboxen	95	Reinigungsmittel	72 – 73, 92
Felgen	62	Routerkits	109, 112 – 116
Fenster	44	Rückfahrkameras	122 – 123, 125
Fernseher	112 – 113, 117 – 120	Safes	61, 69
Gasflaschen	75	Sat-Anlagen und Zubehör	107 – 111
Gasinhaltsmesser	79	Schonbezüge	58
Gasversorgung	75 – 79	Schutzhüllen	56 – 57
Gaswarner	67 – 69	Sicherheit	61, 66 – 70
Gepäckboxen	32 – 33	Skihalter	32, 41
Geschirr	96	Solaranlagen	83 – 85
Grills	81 – 82	Sonnensegel	7 – 8
Haushaltszubehör	92 – 96	Spiegel	64
Hundezubehör	92	Stromversorgung	91
Insektenschutz	48 – 49	Stühle	97 – 99
Kajakhalter	40	Teppiche	7, 58
Kinderbetten	60	Thermomatten	54 – 55
Klimaanlagen	104 – 106	Tische	98
Kocher	81	Toiletten und Zubehör	73 – 74
Kühlboxen	101 – 102	Töpfe	96
Kühlschränke	103 – 104	Trittstufen	64 – 65
Ladegeräte	88 – 90, 126 – 127	Türverriegelungen	70
Lastenträger	38 – 39	Verdunkelungen	50 – 52
Lautsprecher	117 – 120, 127 – 128	Vorzelte	4 – 6
Leitern	43	Wandhalter	118 – 119
Lüftungsgitter	53	Warntafeln	30
Magnethalter	9 – 10	Wechselrichter	86 – 87
Markisen	11 – 12, 14, 20, 22 – 24, 26	Wetterschutz	16 – 18, 28



Dem Himmel ganz nah!

Ein Schlafplatz unter freiem Sternenhimmel ist Ihnen lieber als eine Hotelübernachtung? Sie möchten flexibel unterwegs sein und auch mal spontan mit dem Auto der Alltagshektik entfliehen? Eine Übernachtung soll zumindest hierzulande auf nahezu jedem Parkplatz möglich sein?

Dann ist der bequeme Schlafplatz im Dachzelt auf Ihrem Autodach genau das Richtige für Sie. Das Dachzelt in unserem Sortiment kann auf fast jedes Fahrzeug (PKW, Pick-up, Mini-Van, Van, Kastenwagen, Anhänger) montiert werden. Es werden hierzu nur zwei Querstreben als Lastenträger benötigt. Das Dachzelt bietet Platz für ein bis zwei Personen.

✓ Totale Freiheit beim Camping mit dem Auto

TAMBU
connect to nature

i Polyesterteil aus rPET-Polyester aus Plastikflaschen



✓ Alu-Teleskopleiter ausziehbar

2.699,-



Dachzelt Yano

Das Yano Autodachzelt überzeugt nicht nur durch sein geringes Gewicht von ca. 38 kg – es lässt auch in der Ausstattung keine Wünsche offen. Das Material ist ein 180 g/m² recyceltes Ripstop TC (Baumwollmischgewebe aus 65 % Polyester und 35 % Baumwolle). Das Zelt verfügt über eine hervorragende Belüftung und viele weitere durchdachte Details, wie z. B. eine Aufbewahrungstasche für Schuhe und ein Fenster zum Blick in den Sternenhimmel. Das Dachzelt lässt sich mit Hilfe eines Dachträgers in wenigen Schritten befestigen und kann damit fahrzeugunabhängig montiert werden. Eine bequeme Luftmatratze aus TPU, eine Ausziehleiter und eine Schutzhülle sind im Lieferumfang enthalten.

Dieses Zelt ist komplett PVC-frei und eines der leichtesten Dachzelte auf dem Markt. Trotz der einfachen Konstruktion bietet es viel Schlafkomfort. Durch den Prasselschutz, den Sie bei Regen von außen am Zelt befestigen können, haben Sie im Inneren des Zelts eine ruhigere Nacht.

Lieferumfang: Autodachzelt inkl. Rahmen, Schutzhülle, Schuhbox, aufblasbare Matratze mit Baumwollbezug (im Zelt), Aluminium-Teleskopleiter, Prassel-/Sonnenschutz, Befestigungsset, Aufbauanleitung

Farbe: braun; Material: mit PU-Beschichtung, 100 % Baumwollmischgewebe
Maße (L x B x H): 212 x 150 x 147 cm; Packmaß: 220 x 165 x 42 cm; Gewicht: 38,5 kg

075/597 2.699,00

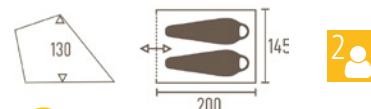

✓ Eingang und Fenster sorgen für gute Belüftung

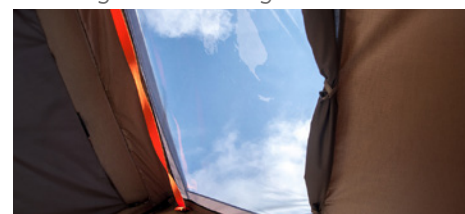

299,-

+ Zubehör

Sonnensegel für Yano

Das Yano Sonnensegel ist die perfekte Ergänzung zum Dachzelt Yano. Es bietet viel Platz zum schattigen Entspannen an warmen, sonnigen Orten und schützt zudem bei Regen Ihr Equipment. Das Sonnensegel wird mit Klettbandern am Rahmen fixiert, mit Gurten verspannt und mit den mitgelieferten Aufstellstangen variabel in der Höhe und den Bedürfnissen entsprechend aufge-

NEU

stellt. Dies gewährleistet einen trockenen und geschützten Übergang ins Dachzelt und einen trockenen Unterstand für Ihre Mahlzeiten. Farbe: braun; Material: 100 % recyceltes PET, Oxford Polyester; Maße (L x B x H): 370 x 490 x 0,3 cm; Packmaß: 97 x 14,5 x 14,5 cm
Gewicht: 4,7 kg 075/580 299,-



- Airtube
- freistehend



Busvorzelt Quick'n Easy Air

Kleines Packmaß und einfachstes Handling zeichnen sich hier neben dem unschlagbaren Preis-Leistungs-Verhältnis aus. Wir bieten hier ein freistehendes Busvorzelt an, das dank der eingenähten Schleuse an fast alle Vans und Busse passt. Durch sein geringes Gewicht und viele Lüftungsmöglichkeiten ist das Teilzelt der perfekte Begleiter für Ihren nächsten Urlaub.

Vorderwand: aufrollbar mit Fenster. Mit verschließbarem Gazefenster-Einsatz für eine gute Entlüftung.

Seitenwände: je ein Fenster mit Fensterklappe.

Rückwand: ausgestattet mit einer Tür.

Schleuse: die angenähte Verbindung zwischen Teilzelt und Bus. Doppelleder 4/6 mm. Verbindung am Reisemobil mit abnehmbarem Keder sowie Reißverschluss, kann über das Reisemobil mit zwei Spanngurten abgespannt werden. Mit aufrollbarer Tür.

Material: Weathertex Polyestergewebe, PU-beschichtet.

Gestänge: Airtube

Lieferumfang: Abspannmaterial, Airtube, Luftpumpe, Packtasche, Zelt

Maße(BxHxT): 265x210x350 cm; Packmaß: 79 x 36 x 35 cm; Gewicht: 13 kg
 Anbauhöhe: 180 – 210 cm **075/183 719,-**
 Anbauhöhe: 240 – 270 cm **075/403 739,-**

+ Zubehör

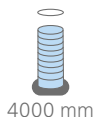
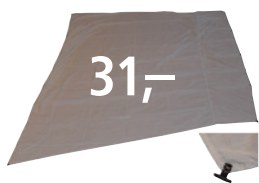

Innenhimmel Quick'n Easy

Der Innenhimmel für Ihr Teilzelt Quick'n Easy Air schafft ein angenehmes Wohnklima und reduziert die Kondenswasserbildung.

075/190 31,-

o. Abb.: Luftpumpe elektrisch

Nie mehr mit der Hand pumpen. Der elektrische Kompressor mit 12-V-Anschluss und Druckanzeige pumpt Ihr Zelt im Handumdrehen auf. Ausgestattet mit einem digitalen Manometer zur Druckanzeige in PSI oder Bar.

075/464 139,-



Hauptkatalog

Weitere Busvorzelte finden Sie im Hauptkatalog ab Seite 28.

Westfield

Top Quality Concept

- Airtube
- freistehend



Teilzelt Hydra

Das Luftvorzelt Hydra für Bus oder Reisemobil bietet durch seine veränderte Front-Luftschlauch-Form eine optimale Flächennutzung. Somit werden eine vollwertige Nutzung der Grundfläche und eine optimale Stehhöhe im gesamten Dachbereich erreicht. Eine abnehmbare Schleuse (nicht im Lieferumfang enthalten) bietet Ihnen einen leichten Auf- und Abbau. Ein weiterer Vorteil ist, dass ein geringes Gewicht in der Markise eingezogen werden muss. Dank des Airtube-Systems sind die Luftkammern in kurzer Zeit aufgepumpt. Das ermöglicht einen schnellen Auf- und Abbau. Die mitgelieferte Bodenwanne bietet maximale Flexibilität und kann mit Klett im Zelt angebracht werden. Mit Hilfe des optional erhältlichen Drive-Away-Kits (610/262) kann das Teilzelt freistehend am Campingplatz zurückgelassen werden.

Vorderwand und Seitenwände: mit Fenstern und Lüftungsclappen für eine perfekte Belüftung. Fronttür mit Panoramafenster und Sonnendachfunktion.

Material: Hochwertiges HydraDore® SL Pro Außenmaterial mit UV-Ausrüstung sorgt für erhöhte Reißfestigkeit und besonders schnelle Trocknung.

Gestänge: Airtube (AES)

Lieferumfang: Abspannmaterial, Airtube, Luftpumpe, Zeltboden, Packtasche, Zelt

Maße(BxHxT): 300x180x240 cm; Packmaß: 103 x 31 x 30 cm; Gewicht: 13 kg
075/625 599,-

+ Zubehör

Schleuse Hydra

Die funktionale, in drei Anschlusshöhen erhältliche Schleuse verbindet das Teilzelt Hydra mit Ihrem Fahrzeug. Die Befestigung der Schleuse erfolgt am Zelt über einen Reißverschluss und am Wohnmobil über einen Keder.

Anbauhöhe: 180 – 210 cm **075/626 99,95**
 Anbauhöhe: 210 – 240 cm **075/627 109,95**
 Anbauhöhe: 240 – 270 cm **075/628 119,95**





1.149,-

Busvorzelt Orion 2.0

NEU

Westfield
Top Quality Concept

Anbauhöhe: 180 – 270 cm

Das freistehende Luftvorzelt mit AAS-System ist schnell und einfach aufgebaut und passend für Busse und Reisemobile zwischen 180 und 270 cm. Die in drei Größen erhältliche Schleuse mit zwei Türen verbindet das Orion mit Ihrem Fahrzeug. Sie wird am Zelt über einen Reißverschluss und am Fahrzeug über einen Keder befestigt. Alternativ kann eine Schleusenstange genutzt oder die Schleuse mit Hilfe von Abspannleinen über das Fahrzeug abgespannt werden. Das Vorzelt hat große Panoramafenster, eine optimale Stehhöhe und einen großen Innenraum. Optionale Erweiterung: Anbau Eris.

Vorderwand: mit Tür. Kann bei Bedarf abgeklappt oder entnommen werden.

Seitenwände: mit Moskitonetz. Können bei Bedarf abgeklappt oder entnommen werden.

Material: HydroTech® CottonTouch 100 % Polyester

Gestänge: Advanced Air System® (AAS)

Lieferumfang: Abspannmaterial, Airtube, Luftpumpe, Frontstange (ø 19 mm Alu), Packtasche, Zelt

Maße(BxHxT): 300x220x250 cm; Packmaß: 100 x 36 x 35 cm; Gewicht: 26 kg **075/784 1.149,-**



+ Zubehör
Schleuse Orion

Die funktionale Schleuse verbindet das freistehende Busvorzelt Orion mit Ihrem Fahrzeug. Die Befestigung der Schleuse erfolgt am Zelt über einen Reißverschluss und am Wohnmobil über einen Keder.

✓ Große Klarsichtfenster

Anbauhöhe	Gewicht	Art-Nr.	Preis
180 – 210 cm	5 kg	075/785	199,95
210 – 240 cm	5 kg	075/786	219,95
240 – 270 cm	5 kg	075/787	229,95



119,90

✓ Einfache Montage an der Heckklappe



✓ Freistehendes Heckzelt für mehr Platz!

179,90

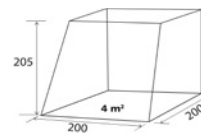
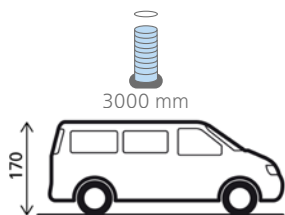

Heckzelt Pilote

Speziell entwickeltes, rahmenloses Heckklappenzelt zum Befestigen an der Heckklappe des VW Caddy. Ideal, um zusätzlichen Raum im Heckbereich des Fahrzeugs zu schaffen und im Innenbereich etwas mehr Bewegungsfreiheit zu erlangen. Schnelle und einfache Montage. Eine große Eingangstür ermöglicht eine gute Belüftung und ein angenehmes Raumklima. Mit Befestigungsmaterial und Tragetasche. Aufstellstangen optional erhältlich.
Material: 100 % Polyester

VW Caddy IV, alle Modelle, 06/2015 – 02/2020

Maße(BxHxT): 135x200x135 cm; Packmaß: 45,5 x 18 x 17 cm; Gewicht: 2,1 kg **075/381 119,90**

VW Caddy V, alle Modelle, 2020 – ...

Maße(BxHxT): 135x200x135 cm; Packmaß: 50 x 12 x 12 cm; Gewicht: 2,5 kg **072/391 139,90**

Heckzelt Comet VW T5/T6

Einfache Montage, rahmenlose Konstruktion und eine sehr kompakte Stauraumgröße machen das Comet Heckklappenzelt zur perfekten Wahl für alle VW T5/T6 Besitzer. Es schafft zusätzlichen Platz im Heck, damit Sie kochen, schlafen oder Ihre Fahrräder aufbewahren können. Eine perfekte Möglichkeit, Ihrem Fahrzeug etwas mehr Bewegungsfreiheit zu verleihen. Platzieren Sie das Comet über der Heckklappe Ihres VWs. Es wird kein Rahmen benötigt. Zwei große Eingangstüren ermöglichen eine gute Belüftung und ein angenehmes Raumklima.

Material: 150D Oxford Polyester PU

Gestänge: 2 Aufstellstangen ø 16 mm Stahl, 195 cm.

Maße(BxHxT): 200x205x200 cm; Packmaß: 66 x 20 x 19 cm; Gewicht: 5,1 kg **075/195 179,90**



- freistehend
- UV 50+
- Airtube



499,-

Heckzelt Cruiser Air

Das freistehende, aufblasbare Heckzelt passt an fast alle Kombis, SUVs und Minivans. Ausgestattet mit Airtube-Luftkanalsystem (zwei Hauptrohre und ein Sturmrohr) für einen schnellen und einfachen Aufbau. Das Zelt kann leicht vom Auto getrennt werden, ohne dass es abgebaut werden muss. Bietet ausreichend Platz für vier Personen und verfügt über ein großes, abschließbares Netzfenster für eine optimale Belüftung. Auf beiden Seiten befindet sich je eine Netztür. Die angenehme Bodenplane sorgt dafür, dass Schmutz und Wasser draußen bleiben. Anbauhöhe: 200 cm.

Material: 150D Oxford 100 % Polyester**Gestänge:** ø 10 cm Airtube, ø 9,5 mm GFK-Fiberglas für Vordachbogen.

Lieferumfang: ø 9,5 mm GFK-Gestänge, Abspannmateriale, Airtube, Luftpumpe, Packtasche, Zelt;
Maße(BxHxT): 230x205x280 cm; Packmaß: 74 x 36 x 36 cm; Gewicht: 10,9 kg

075/539 499,-

Aufbau-
video

NEU

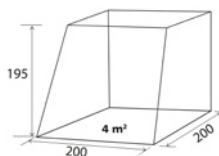
**Heckzelt Escape**

Das rahmenlose Heckklappenzelt passt an verschiedene baugleiche Fahrzeugmodelle: Peugeot Traveller, Citroën Spacetourer und Toyota Proace. Schnelle und einfache Montage ohne Werkzeug mit Magnetstreifen und Gurten. Sehr windstabil dank Abspanngurten. Der außenliegende Faulstreifen hält Regenwasser fern. Inkl. 30 cm Kunststoffheringen und Packtasche. Der Fahrradträger kann auf der Heckklappe montiert

bleiben. Hochrollbare Vorderwand und Seitenwände mit Fenstern und Verdunkelung.

Material: 150D Oxford Polyester**Lieferumfang:** 2 Aufstellstangen, Abspannmateriale, Packtasche, Zelt

Maße(BxHxT): 200x195x200 cm; Packmaß: 63 x 18 x 18 cm; Gewicht: 4,5 kg

072/392 179,90



179,90



269,-

- Stahl
- UV 50+

Pavillon Event Shelter Pro M

Die Coleman® Event Shelter Pro sind in zwei Größen erhältlich und bieten Ihnen, Ihren Freunden und der Familie ein schattiges Plätzchen im Garten oder auf der Terrasse. Das 19 mm Stahlgestänge ist robust, die abgeklebten Nähte wasserdicht und das Dach hält einer Wassersäule von 1000 mm stand. Das Event Shelter Pro ist mit seiner

durchdachten Konstruktion zuverlässig und einfach aufzubauen. Dank UV Guard™ sind Sie auch bei starker Sonne mit einem Lichtschutzfaktor von 50+ vor UV-Strahlen geschützt. Die robusten Verbindungsfüße halten das Gestänge zusammen und dienen gleichzeitig als Einschlaghilfe für die mitgelieferten Heringe.

**ohne Abbildung:
Seitenwand Event Shelter Pro M**

Sonnen- und Sichtschutz für Event Shelter Pro, mit Fenstern und Tür.

Maße(BxH): 300x218 cm; Packmaß: 36 x 24 x 3 cm;; Gewicht: 700 g 075/085 37,95

Shelter Connector M

Polyester-Verbindungsstück zwischen Ihrem Van und dem Pavillon Event Shelter Pro.

Maße(BxHxT): 305x180x150 cm; Packmaß: 36 x 22,8 x 17,3 cm; Gewicht: 2,05 kg

075/086 135,-

Lieferumfang: ø 19 mm Stahlgestänge, Abspannmateriale, Pavillon

Material: 100 % PES Polyester, mit PU-Beschichtung, abgeklebte Nähte;

Maße(BxHxT): 300x218x300 cm; Packmaß: 83 x 28,5 x 23 cm; Gewicht: 15,5 kg

075/084 269,-





Bent verbindet
Lebensgefühl, Freiheit
und Funktion.

ab 109,95

UV 60+



1500 mm



119,95

Zubehör

Sonnensegel „TC Zip-Protect Canvas“

Das verbindbare Sonnensegel aus robustem Polyester-Baumwoll-Mischgewebe (TC 65/35) 210 g/m² hat eine gute UV-Resistenz. Das TC-Gewebe hat eine Wassersäule von 450 mm. Dank der Dreieckskonstruktion und der verstärkten Ecken können Sie das Sonnensegel optimal abspannen. Mit praktischem TC-Pack sack mit Schnellverschluss, Schulterbändern und kleinem Packmaß für leichten Transport. Frei von umweltschädlichen Perfluorcarbonen (PFC).

Lieferumfang: Sonnensegel, 3 Abspannleinen mit Aluminium-Dreilochspanner inkl. Beutel, Gestänge-Tasche und Grundplatte für optionales Gestänge, Tragetasche mit Kordelzug. Maße (B x T): 250 x 250 cm; Packmaß: 56 x 10 x 10 cm; Gewicht: 1,15 kg **072/673 119,95**

Sonnensegel „TC-Zip Canvas“ Africa

Das verbindbare Bent Sonnensegel „TC-Zip Canvas Single“ ist modular, funktional, variabel und glänzt durch einfache Handhabung. Hergestellt aus einem robusten Polyester-Baumwoll-Mischgewebe (TC 65/35), mit aufquellenden Baumwollfäden im Gewebe. Das TC-Zip Canvas zeichnet sich durch seine sehr hohe UV-Resistenz aus. Das verbindbare Sonnensegel „TC-Zip Canvas Single“ ist an den drei Seiten mit hochwertigen Reißverschlüssen ausgestattet. Aufstellstangen bitte separat bestellen.

Lieferumfang: Sonnensegel, 3 Abspannleinen inkl. Beutel, Tragetasche mit Kordelzug.



Material: mit PU-Beschichtung, 65 % PES Polyester, 35 % Baumwolle, TC Technical Cotton; Maße (B x T): 250 x 250 cm; Packmaß: 50 x 14 x 8 cm; Gewicht: 950 g

Sand	072/637	109,95
Africa Druck	072/638	139,95
Zebra Druck	072/639	139,95
Nomad	072/642	109,95

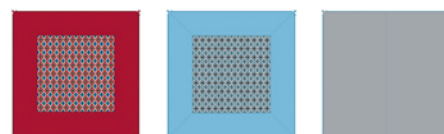

Carpet Oriental Carpet Caribbean Carpet New Zealand



Carpet Africa Carpet steel grey New Zealand

Für noch mehr Komfort! **ab 119,95**

Teppich „Zip Carpet“

Der weiche, strapazierfähige Teppich ist mit dem Canvas und mit dem XL Lounger koppelbar. Wasserdicht. Inkl. Tragetasche. Obermaterial: Polyester/Nylex; Unterseite: PVC. Maße (L x B): 250 x 250 cm; Packmaß: 55 x 16 x 16 cm; Gewicht: 2,9 kg

Carpet Oriental	072/573	119,95
Carpet Caribbean	072/574	119,95
Carpet New Zealand	072/575	109,95
Carpet steel grey New Zealand	072/602	109,95
Carpet Africa	072/640	119,95

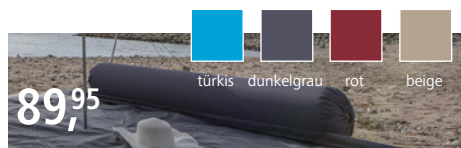

89,95

Kissenrolle „Zip XL Lounger“

Der aufblasbare Bent XL Lounger ist ein Muss für die Bent Chill Area: Für komfortables Sitzen oder einfach als Kopfkissen zu verwenden, verbindbar. Inklusive Tragetasche. Außenmaterial: PES. Innenmaterial: PVC; Maße (L x ø): 175 x 30 cm; Packmaß: 55 x 14 x 9 cm; Gewicht: 1,2 kg

rot	072/576	89,95
dunkelgrau	072/577	89,95
beige	072/641	89,95
türkis	072/657	89,95

Aufstellstange

Viergeteilte Aufstellstange. Gesamthöhe: 180 cm. Stahl ø 19 mm **072/579 16,95**
Aluminium ø 22 mm **072/616 24,95**

Teleskopstange

Aluminium-Teleskop-Aufstellstange mit 22 bzw. 19 mm Durchmesser. Höhenverstellbar von 130 – 230 cm. Maße (H x ø): 230 x 2,2 cm; Gewicht: 450 g **072/617 29,95**

Bent Spannstab

Verstellbarer Alu-Spannstab (243 – 249 cm) für den Universal Fahrzeugadapter (XL). **070/561 54,95**



79,95

NEU

Fahrzeugadapter

Der Adapter ermöglicht das Befestigen der Bent Sonnensegel an Fahrzeugen mit 4 mm oder 10 mm Kederaufnahme. Befestigung am Fahrzeug mit Schleusenstab und Saugnapfadapter. Anschlussbreite: 235 cm. Inkl. Tasche. Kann auch an Markisen mit Kedereihe angebracht werden. Maße (B x T): 250 x 15 cm

Kederaufnahme: 4 mm	072/687	79,95
Kederaufnahme: 10 mm	072/688	79,95

Universal Fahrzeugadapter

Der universelle Doppelkeder-Adapter (5,8 + 7,2 mm) ermöglicht den Anschluss direkt an Ihr Freizeitfahrzeug.

Universal Fahrzeugadapter

Maße (L x B): 250 x 15 cm; Packmaß: 21 x 20 x 10 cm; Gewicht: 570 g **072/578 79,95**

Universal Fahrzeugadapter XL

Für höhere Fahrzeuge, dank 55 cm extra Stoffzusatz. Maße (B x T): 250 x 55 cm; Packmaß: 24 x 24 x 10 cm; Gewicht: 810 g **072/615 89,95**

Zelte



✓ Mit Klettband zum Anschluss des Erweiterungssets



Erweiterungsset Fjord PR

Anbauhöhe: 180 – 220 cm

Mit diesem Erweiterungsset kann man aus dem Sonnensegel Fjord ein Vorzelt zaubern. Einfach die Seiten- und Vorderwand mit dem Klettband an der Innenseite des Sonnendachs montieren. Die Seitenwände und Vorderwand werden mit einem Reißverschluss verbunden. Somit entsteht ein komplett geschlossenes Vorzelt und Sie sind vor Wind und Regen geschützt. Die Seitenwände haben Klarsichtfenster, die Vorderwand zusätzlich noch eine Eingangstür. Inklusive Stangenset. Material: All Weather Tex.

Größe 260 070/132 375,-
Größe 300 070/133 385,-

ohne Abbildung: Insektenschutz für Sonnendach Fjord

Mit diesem Moskitonetz verwandeln Sie Ihr Sonnendach in eine insektenfreie Zone.

Größe 260 070/134 169,95
Größe 300 070/135 189,95

Sonnendach Fjord

Optisch ansprechendes Sonnendach mit Seitenwandoption in zwei verschiedenen Größen.

Bei diesem Sonnendach haben Sie zwei verschiedene Befestigungsmöglichkeiten. Sie können es mittels Keder in eine Kederschiene einziehen (z. B. die Multirailschiene oder andere handelsübliche Kederschiene). Die zweite Möglichkeit ist die Anbringung mit einem Schleusenstab (ist im Lieferumfang enthalten). Dieser wird in den vorhandenen Hohlraum des Sonnendachs geschoben und dann in die Regenrinne des Fahrzeugs gelegt (siehe Skizze). Mit den mitgelieferten Klemmen fixieren Sie diesen. Beide Größen enthalten drei Aufstellstangen.

Material: All Weather Tex 1.7, hergestellt aus 100 % Polyester, PU-beschichtet, daher extrem leicht, verrottungs- und reißfest und wasserdicht, Nähte abgetapet, Ösen verstärkt
Gestänge: ø 19 mm Stahl

✓ Auch bei Regen bestens gerüstet



Kederschiene



Regenrinne & Schleusenstab



Sonnendach Fjord 260

Maße (B x H x T): 260x210x240 cm;
Packmaß: 92 x 18 x 13 cm; Gewicht: 6,35 kg
 070/130 189,95

Sonnendach Fjord 300

Maße (B x H x T): 300x210x240 cm;
Packmaß: 92 x 18 x 13 cm; Gewicht: 7,5 kg
 070/131 199,95

Regenrinne TOP-RAIL VW

Die elegante, bewährte Regenrinne, Vorzelt- und Sonnensegelbefestigung gibt es auch für den VW T5/T6/T6.1. Der Regenwasserablauf ist perfekt, erfolgt praxisgerecht seitlich über die Windschutzscheibe und bleibt selbst bei einem angebrachten Vorzelt weiterhin hervorragend. Fahrtwindgeräusche bei höherer Geschwindigkeit werden durch beidseitig montierte TOP-RAIL® reduziert. Dachlastenträger dürfen beim VW T5/T6/T6.1 noch nicht verwendet werden. Die weiteren Vorzüge der TOP-RAIL® T4 sind je-

doch auch bei der TOP-RAIL® VW T5/T6/T6.1 alle vorhanden.

Das TOP-RAIL® VW T5/T6/T6.1 Aluminiumprofil ist auf die Karosserieform des VW T5/T6/T6.1 vorgebogen und passt nur an diese Fahrzeuge. Die Montage an den T5 California wäre zwar möglich, seitens der Volkswagen AG ist aber derzeit die Entfernung der Serienleisten nicht freigegeben.

Für die TÜV-Freigabe ist ein passender Spoilersatz zwingend notwendig!

für	Maße (B x H x T)	Gewicht	Art-Nr.	Preis
VW T4 (kurzer Radstand)	260x3,5x3 cm	2,4 kg	610/700	195,-
VW T4 (langer Radstand)	340x3,5x3 cm	3,15 kg	610/701	195,-
VW T5/T6/T6.1 (kurzer Radstand) links	266x3,5x3 cm	2,45 kg	610/702	265,-
VW T5/T6/T6.1 (kurzer Radstand) rechts	266x3,5x3 cm	2,45 kg	610/703	265,-
VW T4 rechts	32x4x25 cm	0,1 kg	610/704	75,95
VW T5/T6/T6.1 rechts	32x4x25 cm	0,1 kg	610/705	75,95
VW T4 links	32x4x25 cm	0,1 kg	610/706	75,95
VW T5/T6/T6.1 links	32x4x25 cm	0,1 kg	610/707	75,95



ab 195,-



TOP-RAIL® VW



flexiMAGS Set



Die smarten, kompakten Magnetboxen mit bis zu 102 Teilen sind ideal für Kastenwagenfahrer. Mit flexiMAGS können Sie schnell und flexibel Gegenstände befestigen – starker Halt garantiert. Zum Schutz der Karosserie empfehlen wir Magnetsysteme mit weißem Gummimantel. Magnete und Zubehör für innen und außen. Egal, ob Leuchte, Steckdose, Außendusche oder Wäscheleine – alles ist schnell und sicher befestigt mit flexiMAGS. Sie erhalten außerdem in jedem Set umfangreiches Zubehör, wie zum Beispiel Kabelhalter, Metallbänder oder einen USB-Stick mit Anwendungsbeispielen.

Erklärung der Magnetsysteme:

- Magnete ø 25 mm, beidseitig haftend im Kunststoffgehäuse, Haltekraft je 0,4 kg
- Magnetsystem 55 x 27 mm, im Kunststoffgehäuse, Haken, Haltekraft je 18 kg
- Magnetsystem 55 x 27 mm, im Kunststoffgehäuse, Haken, Haltekraft je 40 kg
- Magnetsystem ø 18 mm, Haltekraft je 2,5 kg, Gewinde M4
- Magnetsystem ø 22 mm, Haltekraft je 3,8 kg, Gewinde M4
- Magnetsystem ø 43 mm, Haltekraft je 10 kg, Gewinde M4
- Magnetsystem ø 66 mm, Haltekraft je 25 kg, Bohrung für M5 Schraube
- Magnetsystem ø 88 mm, Haltekraft je 55 kg, Gewinde M6
- Magnetsystem ø 125 mm, Haltekraft je 55 kg, Gewinde M6
- Magnetsystem L115 mm, Haltekraft je 35 kg, mit Scharnier

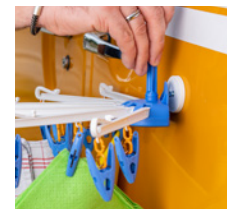
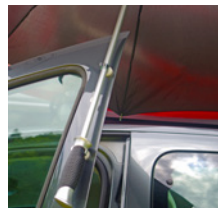

✓ 34 Teile

95,95



flexiMAGS Set Starter

Enthält:

- 5 Magnete ø 25 mm
- 2 Magnetsysteme 55 x 27 mm, Haltekraft je 18 kg
- 2 Magnetsysteme 55 x 27 mm, Haltekraft je 40 kg
- 4 Magnetsysteme ø 22 mm
- je 2 Magnetsysteme ø 43 mm, ø 66 mm
- umfangreiches Zubehör **610/236** **95,95**

✓ 77 Teile

111,95



flexiMAGS Set Basic

Enthält:

- je 8 Magnetsysteme ø 18 mm, ø 22 mm
- 4 Magnetsysteme ø 43 mm
- 2 Magnetsysteme ø 66 mm (Gewinde M6)
- umfangreiches Zubehör **610/237** **111,95**

✓ 102 Teile

195,95



flexiMAGS Set Classic

Enthält:

- je 4 Magnetsysteme ø 18 mm, ø 22 mm, ø 43 mm
- je 2 Magnetsysteme ø 66 mm, ø 88 mm
- 1 Magnetsystem ø 125 mm
- 1 Magnetsystem L115 mm
- umfangreiches Zubehör **610/238** **195,95**

Zeltrohrschelle

Mit Schraube. Inhalt 5 Stück, ø 18 – 22 mm.

610/190 **6,40**



Befestigungsaugnapf

Lackschonende Anbringung von Vorzelten oder Sonnendächern mittels Unterdruck-Befestigungsaugnapf an Fahrzeugen ohne Regenrinne (z. B. VW T4). Inhalt: 1 Stück; Maße (Hxø): 60x100 mm

610/664 **19,95**



Klappsauger

Zur Befestigung des Schleusenstabs auch ohne Regenrinne oder Keder-schiene: Schleusenstab einfach in den Klappsauger klemmen und diesen auf dem trockenen, sauberen Fahrzeugdach befestigen. Inhalt: 1 Stück; Maße (Hxø): 75x55 mm

610/665 **46,90**



56,95

Magnetadapter

Der 3-teilige Magnetadapter bietet eine schnelle Möglichkeit, Ihr Touring-Vorzelt am Fahrzeug zu befestigen. Er haftet auf Blechdächern und wird mit Keder und Profilen mit dem Zelt verbunden. Maße (BxHxT): 260 x 1 x 17 cm

610/340 **56,95**



28,95

NEU

Outwell Crosscamp Connect Set 7 – 9 mm

Adapter zwischen Crosscamp-Schiene und Vorzelt. Im Lieferumfang enthalten ist ein 9 mm Keder-Profil, um ein freistehendes Busvorzelt an ein Fahrzeug mit einer werkseitig montierten Crosscamp-Kederschiene anzuschließen. Verbindet Ihr Busvorzelt mit Ihrem Fahrzeug.

610/341 **28,95**





MAGNETIC CAMPING KIT
flexiMAGS. **BRUGGER**
MAGNETSYSTEME



Magnet rechteckig flexiMAGS

Starker Magnet gummiert mit M5 Gewinde zum Kombinieren mit flexiMAGS Zubehör. 2er Set.

Haltekraft: 25 kg

Maße (L x B x H): 45 x 59 x 8,5 mm

schwarz **610/413 25,95**

Haltekraft: 40 kg

Maße (L x B x H): 45 x 74 x 8,5 mm

schwarz **610/414 28,95**

Haltekraft: 57 kg

Maße (L x B x H): 45 x 110 x 8,5 mm

schwarz **610/415 45,95**



Griffe/Halterungen flexiMAGS

Enthält 6 praktische Griffe/Halterungen.

610/438 19,95



Handtuchhalter-Set flexiMAGS

Das besonders praktische magnetische flexiMAGS Handtuchhalterset ist ideal im Camper und zu Hause. Das Magnetboard wird einfach aufgeklebt und ist bei Bedarf leicht wieder zu entfernen, ganz ohne Bohren. Besteht aus 1 Magnet mit Haken und 1 Magnetboard.

Maße (ø): 43 mm

schwarz **610/416 15,95**
weiß **610/417 15,95**



Schraubenset flexiMAGS

Das 59-teilige Schraubenset aus rostfreiem Edelstahl enthält:

- 5 Gewindestifte M4 x 12
- 5 Gewindestifte M4 x 20
- 5 Gewindestifte M5 x 16
- 5 Gewindestifte M6 x 16
- 2 Rändelmuttern M4
- 2 Rändelmuttern M6
- 5 Senkkopfschrauben M4 x 6
- 5 Senkkopfschrauben M4 x 8
- 5 Senkkopfschrauben M5 x 12
- 5 Senkkopfschrauben M6 x 8
- 5 Senkkopfschrauben M6 x 10
- 5 Sechskantmuttern M4
- 5 Sechskantmuttern M6 **610/437 28,95**



Magnethaken flexiMAGS

Haken mit hoher Haltekraft zum Anbringen an Ihr Luftschauchzelt oder die Metallstange Ihres Zelts. Um den Haken am Luftschauchzelt anzubringen, werden die flexiMAGS Scheiben (ø 30 mm oder ø 40 mm) unter den Reißverschluss des Zelts geschoben.

Achtung: Bei diesem Artikel ist die Haftfläche nicht gummiert und verträgt sich somit nicht mit der lackierten Oberfläche Ihres Campers!
Maße (L x B x H): 53 x 27,5 x 12 mm; 2er Set

flexiMAG-53x28

Haltekraft bis zu 18 kg.

weiß **610/436 6,95**

flexiMAG-53x28S

Haltekraft bis zu 40 kg.

weiß **610/435 16,95**



Tablett Vanlett flexiMAGS

Das schwebende Tablett – schnell angebracht, schnell wieder weg! Flexible Ablage aus elegantem Edelstahl.

Maße (B x H x T): 30 x 8 x 18 cm

schwarz **610/427 86,95**
silber **610/428 86,95**



LED-Lichtleisten-Set für Vorzelte

LED-Lichtleisten-Set, 230 V mit Fernbedienung für das Ein- und Ausschalten und Dimmfunktion.

Nennspannung: 230 V Inhalt: 3 Stück

Maße (L x B x H): 120 x 1,5 x 0,6 cm; Packmaß:

121,2 x 14,5 x 6,5 cm; Gewicht: 1,15 kg

320/429 169,-

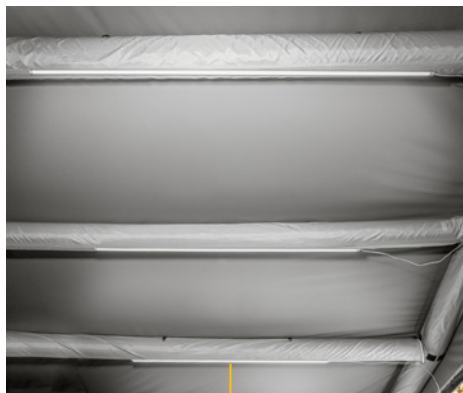

inkl. Fernbedienung



+ Zubehör für Dimattec



Magnetbefestigungsset für LED-Lichtleisten

Magnet-Set zur Befestigung des Dimattec LED-Lampensets in Luftschauchzelten. Durch das Einlegen der speziell für diesen Einsatz entwickelten Magnete im Luftschauch des Luftzelts kann das Lampenset befestigt werden und sorgt für eine gute Beleuchtung im Zelt. Das Set enthält: 10 Platten mit Magnet, 2 gummierte Systeme ø 22 mm mit Kabelhalter, 2 Scheiben weiß ø 30 mm, 1 Scheibe ø 30 mm weiß mit Magnet und 2 Kabelbinder (wiederverwendbar). **610/446 91,95**

Markise und Van – ein starkes Team

Markisen, die einfach am Van montiert werden, sind der ideale Sonnenschutz. Riesenvorteil: Einmal angebracht sind sie ruckzuck einsatzbereit. Damit können Sie Ihren sonnigen Lieblingsplatz ansteuern, die Markise auskurbeln und sich entspannt darunter niederlassen!

Und wenn die Reise weitergehen soll, verliert man keine Zeit – einfach einkurbeln, und los geht's. So gesehen passt die Markise hervorragend zur Beweglichkeit, die man beim Reisen mit dem Van so schätzt.

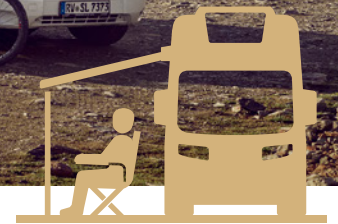

Markisen

✓ Die Markise für Kastenwagen mit Schlafdach zur Wandmontage



Thule Omnistor 5200

- Gehäuse wahlweise in weiß, eloxiert oder anthrazit
- Länge von 3,15 bis 4 m
- Auszug 2,5 m
- individuell einstellbare Auszugsneigung
- optimale Stabilität und Tuchspannung durch integrierte Spannarme (Markisenlänge 4 m), optional auch für Markisen mit Länge 3,5 m erhältlich
- einfache Tuchrollen-Einstellung für ein perfektes Schließen der Markise
- Tuchrolle mit eingebauter Endbegrenzung
- robuste Gelenkarme mit doppelten Stahlseilen
- PVC-Tuch in 2 Designs
- Stützfüße mit „Quick-Lock-System“
- mit Aufnahme für optionalen 3. Stützfuß
- Frontprofil mit Aufhängerinne für Schmutz und Wasser
- Montage per mitgeliefertem Flachadapterset oder durch Einhängen in die Vorzeltchiene



Gehäusefarbe	Markisenlänge	Auszug	Gewicht	Mystic Grau	Saphir Blau	Preis
eloxiert	3,5 m	2,5 m	25,4 kg	90 441	90 447	1.064,-
eloxiert	4 m	2,5 m	28 kg	90 451	90 457	1.144,-

Gehäusefarbe	Markisenlänge	Auszug	Gewicht	Mystic Grau	Saphir Blau	Preis
anthrazit	3,15 m	2,5 m	23,7 kg	90 981	—	1.064,-
anthrazit	3,5 m	2,5 m	25,4 kg	90 941	—	1.064,-
anthrazit	3,75 m	2,5 m	26,7 kg	90 991	—	1.104,-
anthrazit	4 m	2,5 m	28 kg	90 951	—	1.144,-

Wandadapter für Kastenwagen	Baujahr	Länge	Adapterplatten	Art-Nr.	Preis
1 Adapter Fiat Ducato	1994 – 2006/06	Set	3	90 738	104,-
2 Adapter H2 Fiat Ducato	2006/07 – ...	3,15 m	1	90 751	329,-
Adapter H2 Fiat Ducato	2006/07 – ...	3,75 m	1	90 752	359,-
Adapter H2 Fiat Ducato	2006/07 – ...	4 m	1	90 753	359,-
3 Adapter H2 Lift Roof Fiat Ducato / Iveco		Set	3	89 869	172,-

Hauptkatalog
Motor-Ausführungen siehe Hauptkatalog Seite 140!

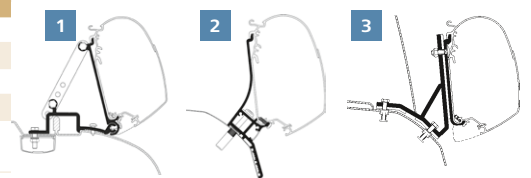



✓ Die Dachmarkise!

ab 954,-



Gehäusefarbe	Markisenlänge	Auszug	Gewicht	Mystic Grau	Saphir Blau	Preis
weiß	3,25 m	2,5 m	24,6 kg	91 921	91 927	1.149,-
weiß	3,5 m	2,5 m	26,3 kg	91 931	91 937	1.149,-
weiß	3,75 m	2,5 m	27,9 kg	91 941	91 947	1.209,-
weiß	4 m	2,5 m	29,9 kg	91 951	91 957	1.239,-
eloxiert	3,25 m	2,5 m	24,6 kg	92 721	92 727	1.174,-
eloxiert	3,5 m	2,5 m	26,3 kg	92 731	92 737	1.174,-
eloxiert	3,75 m	2,5 m	27,9 kg	92 741	92 747	1.234,-
eloxiert	4 m	2,5 m	29,9 kg	92 751	92 757	1.264,-
anthrazit	2,6 m	2 m	20,2 kg	92 801	—	954,-
anthrazit	3 m	2,5 m	23,6 kg	92 811	—	1.034,-
anthrazit	3,25 m	2,5 m	24,6 kg	92 821	—	1.174,-
anthrazit	3,5 m	2,5 m	26,3 kg	92 831	—	1.174,-
anthrazit	3,75 m	2,5 m	27,9 kg	92 841	—	1.234,-
anthrazit	4 m	2,5 m	29,9 kg	92 851	—	1.264,-

Thule Omnistor 6300

- kompakte Gelenkarm-Markise zur Dachmontage
- Montage auf dem Dach mittels spezifischen Adaptern
- Gehäuse wahlweise in weiß, eloxiert oder anthrazit
- Auszug 2,5 m (ab Markisenlänge 3 m)
- individuell einstellbare Auszugsneigung
- optimale Stabilität und Tuchspannung durch integrierte Spannarme (ab Markisenlänge 3,75 m)
- reduzierte Faltenbildung dank patentierter Tuchrollenunterstützung
- Stützfüße mit „Quick-Lock-System“
- robuste Gelenkarme mit doppelten Stahlseilen
- mit Aufnahme für optionalen 3. Stützfuß (ab Markisenlänge 3,75 m)
- Frontprofil mit Entwässerungssystem für Regen
- auch mit 12-Volt-Motor lieferbar (siehe Hauptkatalog Seite 144)
- Motor kann problemlos nachgerüstet werden

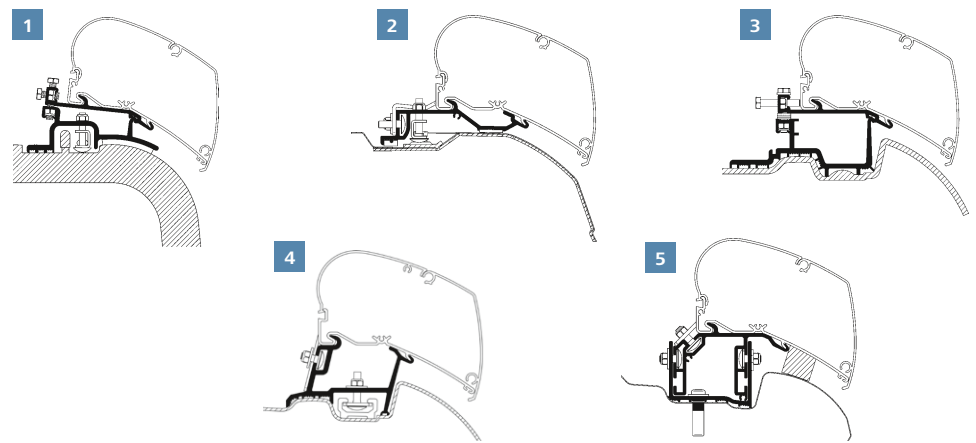

Dachadapter für Kastenwagen	Baujahr	für Länge	Passend für	Adapterplatten	Art-Nr.	Preis
1 Adapter Fiat Ducato	1994 – 2006/06		Dachmarkisen Serie 6	2	90 635	159,-
2 Adapter Fiat Ducato H2	2006/07 – ...	3,25 m	Dachmarkisen Serie 6	3	90 628	199,-
Adapter Fiat Ducato H2	2006/07 – ...	ab 3,75 m	Dachmarkisen Serie 6	4	90 629	214,-
3 Adapter für Mercedes Sprinter / VW Crafter	2006/04 – ... 2006/04 – 2016		Dachmarkisen Serie 6	3	90 604	159,-
o. Abb.: Zusatz-Adapter für Mercedes Sprinter *	2006/04 – ...	ab 3,75 m	Dachmarkisen Serie 6	1	90 606	77,50
4 Adapter für Mercedes Sprinter **	2006/04 – ...		Dachmarkisen Serie 6, 9	3	90 607	159,-
5 Adapter VW Crafter / MAN TGE	2017 – ...		Dachmarkisen Serie 6	3	90 617	351,-

* erforderlich für die Montage von Markisen ab einer Länge von 3,75 m
 ** mit vorhandener Dachträgerschiene



ab 1.324,-

Das bewährte Set für Fiat Ducato!

Thule Omnistor 6300 Ducato Set

Speziell für den Fiat Ducato ab Baujahr 2006/07 mit H2 Dach wurde ein Paket erstellt, das sich aus der Dachmarkise 6300 in der Tuchfarbe Mystic-Grau, einem speziellen Adapterset und einem Abdichtband aus EPDM-Schaum (2 x 2 m) zusammensetzt. Die Markisen stehen in den Längen 3,25, 3,75 und 4 m zur Verfügung, der Auszug beträgt 2,5 m.

- kompakte Gelenkarm-Markise zur Dachmontage
- Gehäuse wahlweise in weiß, eloxiert oder anthrazit
- Endkappen in Gehäusefarbe oder wahlweise bei eloxiertem Gehäuse in anthrazit
- Auszug 2,5 m
- individuell einstellbare Auszugsneigung
- optimale Stabilität und Tuchspannung durch integrierte Spannarme (ab Markisenlänge 3,75 m)
- reduzierte Faltenbildung dank patentierter Tuchrollenunterstützung
- robuste Gelenkarme mit doppelten Stahlseilen
- Stützfüße mit „Quick-Lock-System“
- mit Aufnahme für optionalen 3. Stützfuß (ab Markisenlänge 3,75 m)
- Frontprofil mit Entwässerungssystem für Regen
- Motor kann problemlos nachgerüstet werden (Siehe Hauptkatalog Seite 138)

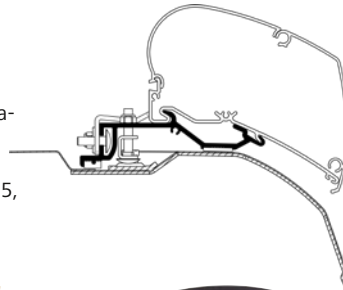

Abdichtband aus schwarzem EPDM-Schaum



Gehäusefarbe weiß						
Endkappen	Markisenlänge	Auszug	Gewicht	Art-Nr.	Preis	
weiß	3,25 m	2,5 m	24 kg	90 837	1.324,-	
weiß	3,75 m	2,5 m	27 kg	90 838	1.374,-	
weiß	4 m	2,5 m	29 kg	90 839	1.414,-	

Gehäusefarbe eloxiert						
Endkappen	Markisenlänge	Auszug	Gewicht	Art-Nr.	Preis	
grau	3,25 m	2,5 m	24 kg	90 804	1.349,-	
grau	3,75 m	2,5 m	27 kg	90 805	1.399,-	
grau	4 m	2,5 m	29 kg	90 806	1.439,-	
anthrazit	3,25 m	2,5 m	24 kg	90 817	1.349,-	
anthrazit	3,75 m	2,5 m	27 kg	90 818	1.399,-	
anthrazit	4 m	2,5 m	29 kg	90 819	1.439,-	

Gehäusefarbe anthrazit						
Endkappen	Markisenlänge	Auszug	Gewicht	Art-Nr.	Preis	
anthrazit	3,25 m	2,5 m	24 kg	90 821	1.349,-	
anthrazit	3,75 m	2,5 m	27 kg	90 822	1.399,-	
anthrazit	4 m	2,5 m	29 kg	90 823	1.439,-	





Speziell für Minivans



Markisen

Thule 3200

Speziell für die Montage an Minivans und SUV / CUV konzipierte leichte Kastenmarkise.

- manuelle Markise zum Aufrollen
- Länge bis zu 3 m
- Auszug 2,5 m, auch bei kurzen Längen
- Gehäuse wahlweise in anthrazit oder eloxiert mit Boden und Endkappen in anthrazit
- exklusives Tuchspann-System mit Ratschen-Technik für eine perfekte Tuchspannung
- integrierte Spannarme und robuste Eckverbindungen sorgen für hohe Stabilität
- PVC-Tuch in Mystic Grau
- Stützfüße mit „Quick-Lock-System“
- Montage per optionalem Adapter direkt am Fahrzeug oder am Dachträger



Gehäusefarbe	Markisenlänge	Auszug	Gewicht	Art-Nr.	Preis
eloxiert	2,5 m	2,5 m	14,7 kg	89 966	649,-
eloxiert	2,7 m	2,5 m	15,6 kg	89 967	669,-
eloxiert	3 m	2,5 m	16,9 kg	89 968	689,-
anthrazit	1,9 m	2,5 m	12 kg	89 969	629,-
anthrazit	2,3 m	2,5 m	13,8 kg	89 976	649,-
anthrazit	2,5 m	2,5 m	14,7 kg	89 977	669,-
anthrazit	2,7 m	2,5 m	15,6 kg	89 978	689,-
anthrazit	3 m	2,5 m	16,9 kg	89 979	709,-

Thule 4200

Für Compact Vans entwickelte Wandmarkise in schnittigem Design für eine perfekte Integration am Fahrzeug.

- Länge 2,6 m bzw. 3 m
- Auszug 2 m bzw. 2,5 m
- Gehäuse in anthrazit, eloxiert oder weiß, Tuch in Mystic Grau
- patentierte Tuchrollen-Unterstützung für eine bessere Tuchspannung und reduzierte Faltenbildung im Tuch
- perfekte Fixierung der Stützfüße in der Frontblende
- individuelle Tuchrollen-Einstellung sorgt für perfektes Schließen der Markise auf der Getriebeseite
- kein Risiko für Schäden an der Fahrzeugwand, da die Stützfüße vertikal aus der Frontleiste ausschwenken
- Montage per serienmäßig mitgeliefertem Flachadapter oder mit speziellen, separat zu bestellenden Adaptern zur Wandmontage



Gehäusefarbe	Markisenlänge	Auszug	Gewicht	Art-Nr.	Preis
weiß	2,6 m	2 m	17,5 kg	92 542	779,-
weiß	3 m	2,5 m	21,8 kg	92 543	849,-
eloxiert	2,6 m	2 m	17,5 kg	92 538	779,-
eloxiert	3 m	2,5 m	21,8 kg	92 539	849,-
anthrazit	2,6 m	2 m	17,5 kg	92 540	779,-
anthrazit	3 m	2,5 m	21,8 kg	92 541	849,-



– Passende Adapter für die Markisen Thule 3200, Thule 4200 und Thule Omnistor 5102 finden Sie auf Seite 15 –

Thule Omnistor 5102

Speziell für den Volkswagen T5/T6 Multivan und Transporter entwickelte Markise mit einem Auszug von 2 m, Tuchfarbe Mystic Grau. Das Gehäuse (Kassettengröße 13 x 10,7 cm) hat eine Länge von 2,6 m und ist in 2 Farben erhältlich. Montiert wird sie mittels spezieller Adapter in die am Fahrzeug vorhandene C-Schiene. Nicht geeignet für Fahrzeuge mit Aufstelldach.



Gehäusefarbe	Markisenlänge	Auszug	Gewicht	Art-Nr.	Preis
hellgrau	2,6 m	2 m	19,8 kg	90 642	879,-
anthrazit	2,6 m	2 m	19,8 kg	90 643	879,-



Zelt Pflegereiniger

Milde Reinigungs-/Pflege-Kombination mit hoher Materialverträglichkeit. Greift Gummi, Plexiglas und Lacke nicht an.

Geeignet für Zelte, Markisen usw. PE-Flasche. Inhalt: 1000 ml

20,50

450/332 20,50 | 20,50



9,95

Markisenreiniger Thule PVC Cleaner

Spezieller Reiniger für Markisen-Tücher; Inhalt 0,5 Liter.



89 899 19,90 | 9,95

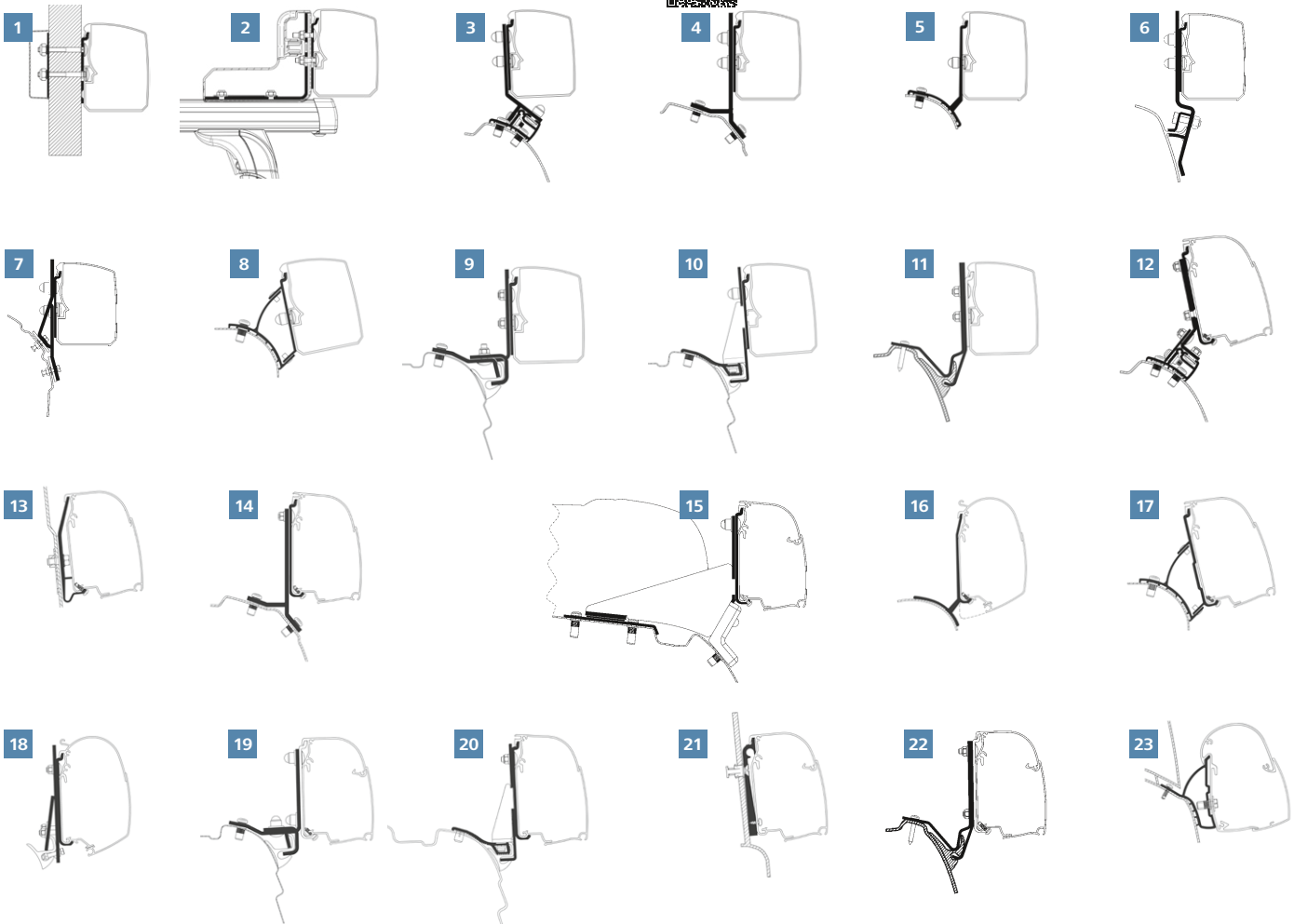

Thule 3200		Art-Nr.	Preis
1	Adapter Flat Wall	89 980	56,-
2	Adapter Roof Rack	89 981	98,-
3	Adapter PSA Minivan	89 982	169,-
4	Adapter Ford Transit / Tourneo Custom	89 983	169,-
5	Adapter Renault Trafic / Opel Vivaro / Fiat Talento / Nissan NV300	89 984	129,-
6	Adapter VW T2 / T3	89 987	159,-
7	Adapter VW T4	89 991	121,-
8	Adapter VW T5 / T6	89 985	138,-
9	Adapter VW T5 / T6 mit Brandrup Rail	89 986	169,-
10	Adapter VW T5 / T6 kurzer Radstand mit Reimo Multi Rail	89 988	189,-
	Adapter VW T5 / T6 langer Radstand mit Reimo Multi Rail	89 989	197,-
11	Adapter Westfalia Kepler One / Five / Six	89 990	169,-
Thule 4200		Art-Nr.	Preis
12	Adapter PSA Minivan	92 560	169,-
13	Adapter Ford Nugget Westfalia mit Hochdach	89 865	101,-
14	Adapter Ford Transit / Tourneo Custom	92 561	169,-
15	Adapter MB Vito / V-Klasse mit SCA-Aufstelldach	92 562	189,-
16	Adapter Renault Trafic / Opel Vivaro / Fiat Talento / Nissan NV300	89 876	129,-
17	Adapter VW T5 / T6	92 556	138,-
18	Adapter VW T5 / T6 mit Brandrup Rail	89 864	113,-
19	Adapter VW T5 / T6 mit Brandrup Top-Rail	92 557	169,-
20	Adapter VW T5 / T6 kurzer Radstand mit Reimo Multi Rail	92 558	189,-
	Adapter VW T5 / T6 langer Radstand mit Reimo Multi Rail	92 559	197,-
21	Adapter VW Westfalia	89 872	101,-
22	Adapter Westfalia Kepler One / Five / Six	92 563	169,-
Thule Omnistor 5102		Art-Nr.	Preis
23	Adapter Hymer Car 302	89 852	121,-
24	Adapter VW T5 / T6 mit C-Schiene	89 878	138,-

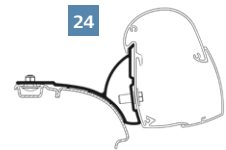

Information

Markisenadapter dienen dazu, die Markise fest mit Ihrem Fahrzeug zu verbinden. Zur Anbringung von Dachmarkisen sind die Adapter in Form eines langen Aluminiumprofils je nach Fahrzeugtyp individuell geformt und passen so perfekt zu Ihrem Fahrzeugmodell. Denken Sie bei der Bestellung der Markise immer daran, den passenden Adapter gleich mitzubestellen. Zur Anbringung von Wandmarkisen sind kurze, universelle Adapterplatten, die an wenigen Fixpunkten mit dem Fahrzeug fest verschraubt werden, im Lieferumfang bereits enthalten.





Thule Subsola

Das modulare Paneel-System Thule Subsola für einen attraktiven Wohn- und Aufenthaltsbereich beim Campen wurde speziell für Kompakt-Vans entwickelt. Es sorgt für Privatsphäre und Wetterschutz rund um die Thule-Markise. Die Paneele in Dreiecksform lassen sich sehr einfach und vor allem sehr variantenreich montieren: Das erste Paneel wird an der Markise angebracht. Über hochwertige Reißverschlüsse können dann weitere Paneele nach Belieben verbunden und unterschiedlich kombiniert werden. Eine verstellbare Stützstange erlaubt es bei Bedarf mehr Raum zu schaffen oder die Paneele wechselnden Wetter- oder Lichtverhältnissen anzupassen. Die einzelnen Tücher sind aus hochwertigem, atmungsaktivem, wasserbeständigem Material gefertigt und bieten Blick, Sonnen- und Regenschutz. Subsola ist erhältlich als Seiten- und Front-Paket; die Pakete können auch kombiniert werden. Einzelne Paneele und Stützstangen lassen sich bei Bedarf ergänzen. Das System ist mit folgenden Thule-Markisen kompatibel: Thule 4200, TO 4900, TO 5102, Markise für VW California und TO 5200 mit 2,6 m Länge und 2 m Auszug. Eine robuste Aufbewahrungstasche ist im Lieferumfang enthalten.



Thule Subsola Front Pack

Das große Paneel wird über den Kedereinzug in der Frontleiste an der Markise angebracht. Das weitere im Set enthaltene Paneel kann rechts oder links über Reißverschluss damit verbunden werden.

Lieferumfang:

- Thule Subsola Large panel
- Thule Subsola Medium panel
- Stützstange
- Seile, Heringe
- Aufbewahrungstasche **90 121 269,-**



Thule Subsola Side Pack

Die Medium-Paneele werden rechts oder links an der Markise mittels einer Spannstange angebracht und können davon ausgehend durch ein kleines Paneel ergänzt werden.



ohne Abbildung:

Thule Subsola Medium Panel

Mittelgroßes Paneel zur flexiblen Erweiterung der vorhandenen Paneele. **90 127 129,-**

Thule Subsola Stützstange

Stützt Paneele bei erweitertem Aufbau. **90 129 69,-**

Lieferumfang:

- 2 x Thule Subsola Medium panel
- Thule Subsola Small panel
- Spannstange
- Stützstange
- Seile, Heringe
- Aufbewahrungstasche **90 124 419,-**



Thule QuickFit Ducato

Einteiliges, sehr schnell aufzubauendes Schutzzelt mit großen Fenstern, geeignet für Markisen ab einer Länge von 3,25 m. Wird direkt unterhalb der Markise mittels einer optional erhältlichen Montagेशchiene befestigt. Das Zelt hat eine Länge von 3 m (Auszug 2,25 m) bei einer Montagehöhe von 2,3 – 2,5 m. Gefertigt aus robustem Ripstop Polyester. Inklusive Vorhängen, Bodenschürze, Spannmaterial und Tragetasche. **91 860 919,-**

✓ Doppeltres Dach Sonnenschutz-Baldachin



+ Zubehör Adapter-Kit

8er Set, zur Montage des Thule QuickFit an Markisen mit nach vorne oder unten gerichteter Kedelleiste (z. B. ältere Omnistor-Modelle und Fiamma). **91 867 29,-**



Side Tensioning Kit

2er Set, Fiberglasstangen zum zusätzlichen Ver-spannen der Seitenwände. **91 866 49,-**



Montageset 6200 / 6300

Besteht aus 3 Profilen, Länge jeweils 1,3 m. **91 868 49,-**

o. Abbildung: Moskitogitter

Können anstelle der herausnehmbaren Fenster in den Seitenteilen oder Fronten eingesetzt werden und halten so Schmutz und Insekten ab.

	Art-Nr.	Preis
Seite	91 883	174,-
Front (2,6 m)	91 886	199,-
Front (3,1 m)	91 887	209,-
Front (3,6 m)	91 888	219,-



Rain Blocker G2 Side Van

Speziell konzipierte leichte Seitenwand mit Auszug 2,5 m, gefertigt aus wasserdichtem PVC in der Farbe RAL 9002. Die Montage erfolgt mittels Spannstanze und Verspannung am Boden.



249,-

Für	Fahrzeugmodell	Anbauhöhe	Art-Nr.	Preis
Thule Omnistor 6300	Fiat Ducato H2	230 – 250 cm	91 799	249,-
Thule Omnistor 5200	Fiat Ducato H2 mit Aufstelldach	230 – 250 cm	90 065	249,-



THULE
SWEDEN

734,-

Rain-Blocker Set für Minivans

Komplett-Set für Minivans mit einer montierten Thule Omnistor 5102 oder Thule 4200 mit Länge 2,6 m; Anbauhöhe 1,8 – 1,99 m. Es setzt sich aus 2 Seitenwänden und 2 Vorderwänden mit einer Länge von jeweils 1,27 m zusammen. Inkl. Tragetasche für Blocker, Spannstanzen und Zubehör.

90 648 734,-

Thule Residence G3 – Ausführung für Kastenwagen –

Speziell für die Fahrzeugtypen Fiat Ducato mit H2-Dach und den Ford Transit mit H3-Dach konzipiertes Zelt, das sich aus einem Seitenteil-Paar mit Auszug 2,5 m und einer Vorderwand, beides in der Farbe RAL 9002, zusammensetzt. Mittels eines Klemmprofils werden die Seitenwände fest mit dem Markisentuch verbunden. Die Vorderwände werden zusammen mit einer Bodenschürze geliefert, die mittels Druckknöpfen am Fahrzeug befestigt wird.



Frontteil
ab 580,-

Seitenteile
1.450,-

Ausrichtung	Markisenlänge	Markisentyp	Art-Nr.	Preis
Frontteil	3 m	TO 5200	92 061	580,-
Frontteil	3,15 m	TO 5200	92 062	630,-
Frontteil	3,25 m	TO 6300	92 063	630,-
Frontteil	3,5 m	TO 5200	92 064	630,-
Frontteil	3,75 m	TO 5200, TO 6300	92 065	680,-
Frontteil	4 m	TO 5200, TO 6300	92 066	680,-
Seitenteile Fiat Ducato, H2-Dach		TO 5200, TO 6300	91 778	1.450,-
Seitenteile Ford Transit, H3-Dach		TO 5200 NEU	91 779	1.450,-

Thule Panorama Ducato

Vollständiges Schutzzelt, alle Teile sind vollständig abnehmbar. Die Vorderwand wird einfach in die Frontleiste der Dachmarkise eingeschoben und fest mit den Seitenwänden und dem Markisentuch verbunden. Lieferbar für eine Montagehöhe von 2,3 – 2,5 m. Lieferung erfolgt inklusive Wagenschürze und 2 Packtaschen.

Markisenlänge	Art-Nr.	Preis
3,25 m	91 781	2.710,-
3,75 m	91 782	2.790,-
4 m	91 783	2.790,-



ab 2.710,-



Diagonalstützen zwischen Mast- und Klemmprofil erhöhen die Stabilität.



für VW T5/T6

1.775,-

Thule Residence G3 T5/T6

Markisenzelt der dritten Generation, das speziell für die Nutzung in Verbindung mit der Thule Omnistor 5102 und der T5 California Original-Markise konzipiert wurde. Es besteht aus Seitenteilen und einem Vorderteil in der Farbe RAL 9002. Die in den Seitenteilen eingearbeiteten Fensterfolien sind mit Moskitonetzen versehen und können vollständig geöffnet werden. Das Vorderteil hat eine Eingangstüre auf der rechten Seite.

90 644 1.775,-

Thule Tuchklammer

Die Klemmen sorgen für sicherere Befestigung des Markisentuchs an der Markisen- oder der Blocker-Spannstanze und verhindern im Wind flatternde Markisentücher. Sie passen universell auf alle Thule Alu-Spannstanzen. Inhalt 2 Stück.

89 759 38,-

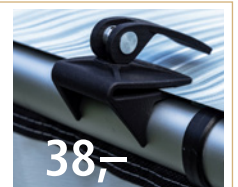

38,-

**THULE**
SWEDEN**Thule Blocker**

Die Smart Blocker schaffen nicht nur zusätzliche Privatsphäre unter der Markise, sie schützen auch je nach Ausführung vor Sonne, Regen, Wind und Blicken. Sie sind leicht anzubringen und frei miteinander kombinierbar, so dass ein optimaler, individuell angepasster Schutzbereich entsteht. Die Sun Blocker bestehen aus einem lichtdurchlässigen Gittergewebe

und sind als Seiten- und Vorderwand erhältlich. Ebenfalls als Seiten- und Vorderwand erhältlich sind die Rain und View Blocker, die aus winddichtem PVC gefertigt sind. Die Rain Blocker verfügen über ein großes Fenster. Alle Seitenteile sind universell passend für links und rechts. Sie werden mit Hilfe von Spannstangen mit integrierter Kederleiste montiert, die Vorderteile werden in die Markisenfront eingezogen. Mittels einfacher Schlaufen werden beide an den Stützfüßen befestigt.



ab 124,-

Thule Sun Blocker G2



ab 144,-

Thule Rain Blocker G2



ab 139,-

Thule View Blocker

Gemessen von der Unterkante der Markisen-Kassette bis zum Boden.

Anbauhöhe

Höhe XS	180 – 199 cm
Höhe S	205 – 224 cm
Höhe M	225 – 244 cm
Höhe L	245 – 264 cm

✓ **Schützt vor Sonne**
Thule Sun Blocker G2

Thule Sun Blocker können senkrecht nach unten abgespannt aber auch für einen offeneren Bereich schräg ausgestellt werden. Der Bereich der Spanngummis bleibt offen.



Frontteil Länge	Art-Nr.	Preis
1 m	90 021	124,-
2,4 m	90 022	149,-
2,8 m	90 023	164,-
3,3 m	90 024	179,-
3,8 m	90 025	189,-

Seitenteil Höhe	Auszug 2 m	Auszug 2,5 m
S 190 – 224 cm	90 008	—
M 225 – 244 cm	—	90 010
L 245 – 264 cm	—	90 011
	234,-	234,-

✓ **Schützt vor Regen**
Thule Rain Blocker G2

Thule Rain Blocker sind winddicht und verfügen über großflächige Fenster. Sie werden senkrecht montiert und decken den entsprechenden Bereich bis zum Boden hin ab.



Frontteil Höhe S 2,1 m Länge	Art-Nr.	Preis
1,27 m	90 060	154,-
1,47 m	90 061	164,-
1,67 m	90 062	184,-
1,92 m	90 063	199,-

Seitenteil Höhe	Auszug 2 m	Auszug 2,5 m
XS 180 – 199 cm	90 038	—
S 205 – 224 cm	90 039	90 040
M 225 – 244 cm	—	90 041
L 245 – 264 cm	—	90 042
	249,-	249,-

Frontteil Höhe M/L 2,3 m Länge	Art-Nr.	Preis
1,02 m	90 053	144,-
1,52 m	90 054	164,-
1,72 m	90 055	184,-
2 m	90 056	199,-

Seitenteil Höhe	Auszug	Art-Nr.	Preis
S	2 m	90 029	249,-
S	2,5 m	90 030	249,-
M	2,5 m	90 031	249,-
L	2,5 m	90 032	249,-

✓ **Sichtschutz**
Thule View Blocker

View Blocker sind wind- und blickdicht. Senkrecht montiert decken die Seitenteile die Markisenseite bis zum Boden hin ab. Die Fronten können senkrecht nach unten abgespannt oder schräg ausgestellt werden.

✓ **Spezielle Ausführungen**
Rain-Blocker G2

Spezielle Ausführung zur Montage an einer Thule 3200.

Frontteil Thule 3200 Länge	Höhe	Art-Nr.	Preis
2,5 m	1,85 m	90 092	289,-
2,7 m	1,85 m	90 093	289,-

Thule Rain Blocker Side für TO 3200

Anbauhöhe: 180 – 199 cm **90 090** **249,-**

Rain Blocker Side für VW T4

Spezielle Ausführung für eine an einem VW T4 montierte Thule Omnistor 2000.

90 099 **189,-**

Kombinationsbeispiele



ab 34,⁵⁰

Gummi-Abdichtungsband

Für alle Markisen der Serien 5 (außer 5102) und 8, zur Montage zwischen Fahrzeugwand und

Ausführung small			
Länge	Art-Nr.		Preis
2,6 m	89 711	13,27/m	34,50
3 m	89 712	13,30/m	39,90
3,5 m	89 713	13,29/m	46,50
4 m	89 714	13,25/m	53,-

Markise. Lieferbar in den Ausführungen small (Breite 5 cm) und large (Breite 8 cm).

Ausführung large			
Länge	Art-Nr.		Preis
2,6 m	89 691	13,27/m	34,50
3 m	89 692	13,30/m	39,90
3,5 m	89 693	13,29/m	46,50
4 m	89 694	13,25/m	53,-

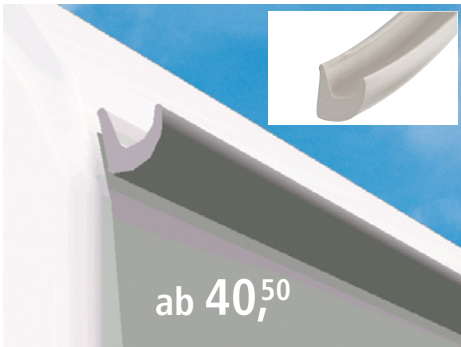

ab 40,⁵⁰

Regenrinne Omni-Gutter

Multifunktionale selbstklebende Regenrinne zur Montage unter den Markisen.

Länge	Art-Nr.		Preis
2,6 m	89 701	15,58/m	40,50
3 m	89 702	15,63/m	46,90
3,5 m	89 703	15,57/m	54,50
4 m	89 704	15,63/m	62,50

Abdichtungsband

2er Set, Länge je 2 m. Dichtet den Raum zwischen den Markisen der Serien 6 und 9200 und dem Fahrzeug ab. Besteht aus schwarzem EPDM-Schaum mit geschlossener Zellstruktur.

89 710 53,-

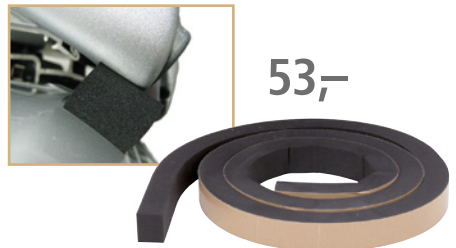

53,-

Für das richtige Ambiente



234,-

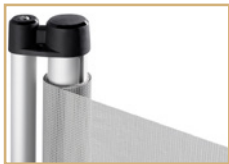

Thule Windscreen

Der sich selbst aufrollende Windschutz aus pflegeleichtem PVC-Gewebe ist 1,38 m hoch und bis 3 m ausziehbar. Die fahrzeugseitige Befestigung erfolgt an dem Stützfußhalter der Markise, durch die angenähten Klettänder kann er an einem Markisen-Stützfuß befestigt, aber auch mittels beiliegenden Abspannleinen und Heringen frei abgespannt werden. Ein Adapter zur fahrzeugseitigen Befestigung in der Kederschiene ist im Lieferumfang enthalten. Lieferung inklusive Tragetasche und Montagematerial. Abmessungen aufgerollt B 10 x H 155 x T 12 cm, Gewicht 4,5 kg.

90 103 234,-



ab 97,-



LED-Lichtstreifen

Der auf der Rückseite mit einem 3M-Klebestreifen versehene, flexible LED-Streifen verbreitet angenehmes weißes Licht unter der Markise. Er ist mit 60 LEDs je Meter bestückt und kann alle 5 cm problemlos gekürzt werden, wodurch er für jede Markisenlänge geeignet ist. Durch seine wasserdichte, für den Außenbereich geeignete Ausführung kann er einfach unter das Markisengehäuse geklebt und mit dem Bordnetz verbunden werden. Mit einem geeigneten Dimmer, Art.-Nr. 321/277 (Hauptkatalog, Seite 529) lässt sich die Leuchtkraft regulieren; Länge Anschlusskabel 1 m.

Technische Daten:

Stromversorgung 12 Volt, Stromaufnahme max. 380 mA je Meter, Lichtstärke bis 300 Lumen.

Länge	Ausrichtung	Art-Nr.	Preis
4 m	unten	89 798	97,-
4 m	seitlich	89 801	127,-



ab 119,-

Zelt- und LED-Schiene Thule Omnistor 5200

Zur Anbringung eines Thule QuickFit Vorzeltes an einer Thule Omnistor Markise 5200. Die Schiene wird ohne zu bohren an der Unterkante des Markisengehäuses eingeklemmt. Neben der Kederaufnahme für das Zelt bietet die Schiene die Möglichkeit einen LED-Lichtstreifen anzubringen.

Länge	weiß	anthrazit	Preis
3 m	89 811	89 821	119,-
3,5 m	89 812	89 822	119,-
4 m	89 813	89 823	129,-

62,-



Zelt- und LED-Schiene Thule Omnistor 6200 / 6300 / 9200

Entspricht der Ausführung für die Thule Omnistor 5200, enthält jedoch 3 Schienen mit einer Länge von je 1,3 m, Farbe anthrazit. Nur für den LED-Lichtstreifen mit seitlicher Lichtabstrahlung (Art.-Nr. 89 801) geeignet. 89 828 62,-



Tipps & Tricks

Um später keine bösen Überraschungen zu erleben, sollte man vor Reiseantritt die Markise einmal komplett ausfahren und auf Verunreinigungen (die später zu Löchern führen könnten) prüfen. Auch der Aufbau der Seiten- und Vorderwände sollte am besten schon mal zuhause „geübt“ werden.



Dometic PW 1100

Robuste und preiswerte Wandmarkise – ideal für Campervans

- kompaktes Markisengehäuse ohne sichtbare Schrauben
- robustes Markisentuch aus einem Stück – ohne Schweißnaht, Farbe grau
- Stützfüße mit patentiertem Slide-Out-System für komfortable Handhabung und Easy Lock Flipper – verhindert unabsichtliches Herunterfallen
- Längen von 2,6 – 3,75 m, Auszug 2,5 m (ab Länge 3 m)
- teleskopierbare Kurbel
- Gehäusefarbe anthrazit

NEU



Set-Preis ab 1.389,-

Adapter Pössl Skyroof

Passend für Pössl-Fahrzeuge ab Baujahr 2006/07.



Markisenlänge	Auszug	Gewicht	Art-Nr.	Preis
2,6 m	2 m	21 kg	95 131	869,-
3 m	2,5 m	24 kg	95 141	955,-
3,75 m	2,5 m	28 kg	95 181	985,-

Dometic PR 2000 Ducato / Pössl Set

Die PR 2000 ist in den Längen 3,25 m, 3,75 m und 4 m (Gehäusefarbe anthrazit) auch zum günstigen Setpreis für den Fiat Ducato und baugleiche Fahrzeuge ab Baujahr 2006/07 sowie für Pössl-Fahrzeuge mit Skyroof erhältlich. Das Set besteht aus Markise, Montageadapter und Abdichtband.

Information

Der fahrzeugspezifische Adapter für die Dachmontage ist dreiteilig, das Abdichtband verhindert, dass über die Schiebetür Wasser ins Fahrzeug eindringt.

– Alle Komponenten sind separat zu bestellen! –

Abdichtband

2er Set, Länge je 1,5 m. Dichtet den Raum zwischen der Markise und dem Fahrzeug ab.



Adapter für Fiat Ducato H2

Passend für Fiat Ducato, Peugeot Boxer und Citroen Jumper ab Baujahr 2006/07.



Sets für Fiat Ducato und baugleiche Fahrzeuge ab Baujahr 2006/07

Markisenlänge	Auszug	Gewicht	Markise	Preis	Adapter	Preis	Abdichtband	Preis	Set Preis
3,25 m	2,5 m	23 kg	95 930	1.169,-	94 700	165,-	94 690	55,-	1.389,-
3,75 m	2,5 m	27 kg	95 950	1.249,-	94 700	165,-	94 690	55,-	1.469,-
4 m	2,5 m	29 kg	95 960	1.279,-	94 700	165,-	94 690	55,-	1.499,-

Sets für Pössl-Fahrzeuge mit Skyroof

Markisenlänge	Auszug	Gewicht	Markise	Preis	Adapter	Preis	Abdichtband	Preis	Set Preis
3,25 m	2,5 m	23 kg	95 930	1.169,-	94 724	199,-	94 690	55,-	1.423,-
3,75 m	2,5 m	27 kg	95 950	1.249,-	94 724	199,-	94 690	55,-	1.503,-
4 m	2,5 m	29 kg	95 960	1.279,-	94 724	199,-	94 690	55,-	1.533,-

– Alle Komponenten sind separat zu bestellen! –

Markisen



Dachadapter für PR 2000

Fahrzeugmodell	Baujahr	Länge	Adapterplatten	Art-Nr.	Preis
1 Fiat Ducato Typ 250/290	2006/07 – ...	3,25 m	1	94 707	299,-
Fiat Ducato Typ 250/290	2006/07 – ...	3,75 m	1	94 708	315,-
Fiat Ducato Typ 250/290	2006/07 – ...	4 m	1	94 709	315,-
2 Mercedes Sprinter / VW Crafter	2006/04 – ... 2006/04 – 2016	Set	3	94 716	189,-
3 VW Crafter / MAN TGE	2017 – ...	Set	2	94 717	289,-
4 Renault Master III	2010/04 – ...	3,25 m	1	94 719	279,-

Wandadapter für PW 1100

Fahrzeugmodell	Baujahr	Länge	Adapterplatten	Art-Nr.	Preis
5 Fiat Ducato H2 mit Faltdach	2006/07 – ...	Set	2	94 790	225,-
6 Fiat Ducato H3	2006/07 – ...	Set	4	94 791	159,-
7 VW T5 / T6 Multivan		Set	2	94 786 NEU	149,-
8 VW T5 / T6 Multivan mit C-Schiene		Set	2	94 787 NEU	169,-
9 VW California		Set	2	94 797 NEU	149,-
10 PSA Minivan		Set	2	94 799	219,-

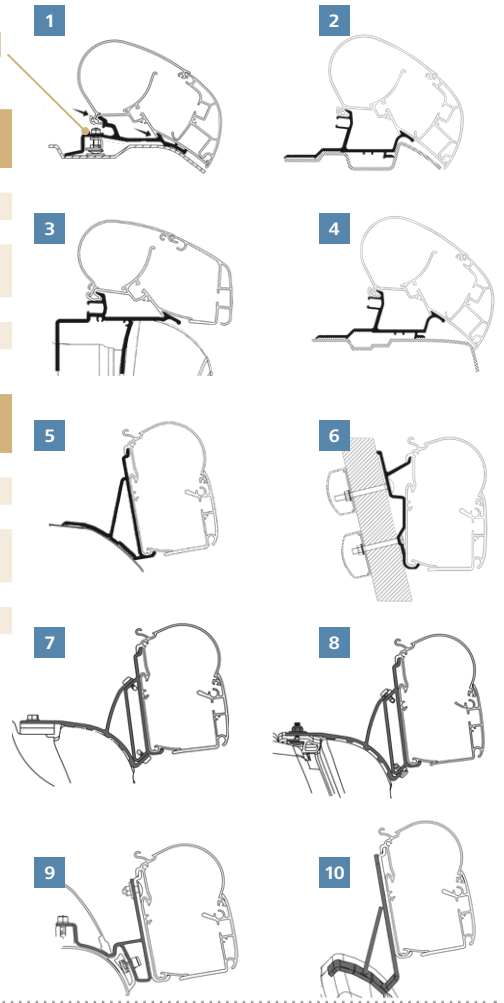

Dometic Tiedown Kit

Spannsystem zur sicheren Bodenverankerung von Dometic Markisen. Verstellbare Spanngurte mit Kunststoffschnallen bieten sicheren Halt, integrierte Spiralfedern entlasten die Markise bei Wind.

94 682

26,-



Seitenteile ab 1.129,-

Frontteil ab 545,-

Dometic CampRoom

- geeignet für Dometic-Markisen PW 1100 und PR 2000 mit einer Länge von 3 – 4 m und einem Auszug von 2,5 m
- extrem schnelle und einfache Montage – nur eine Person nötig
- geringes Gewicht
- serienmäßig mit Moskitonetz und hochrollbaren PVC-Fenstern

- Seitenteil-Paare erhältlich in 2 Größen: medium (2,3 – 2,59 m) und large (2,6 – 2,89 m) – gemessen von der Unterkante der Markisen-Kassette zum Boden
- spezielle Seitenteile für Fiat Ducato ab Baujahr 2006/07 (Art.-Nr. 94 622)
- Vorderteile passend für beide Höhen

CampRoom Seitenteil-Paar	Anbauhöhe	Art-Nr.	Preis
PW 1100	M	94 612	1.129,-
PR 2000	M	94 617	1.175,-
PW 1100	L	94 613	1.175,-
PR 2000	L	94 618	1.229,-

CampRoom Vorderteil	Art-Nr.	Preis
3 m	94 601	545,-
3,25 m	94 602	575,-
3,5 m	94 603	575,-
3,75 m	94 604	625,-
4 m	94 605	625,-



Seitenteile ab 215,-

Frontteil ab 149,-

CampRoom Seitenteil-Paar Ducato

Spezielle Variante für eine am Fiat Ducato ab Baujahr 2006/07 montierte PR 2000.

94 622 1.239,-

Dometic SunProtect

- geeignet für Dometic-Markisen PW 1100 und PR 2000 mit einer Länge von 3 – 4 m und einem Auszug von 2,5 m
- transparentes Gittergewebe, lichtdurchlässig und wärmeabweisend
- Höhe Vorderteil 1,4 m
- Abspannmaterial im Lieferumfang enthalten
- Seitenteil universell passend rechts und links

SunProtect Seite	Anbauhöhe	Art-Nr.	Preis
M	230 – 259 cm	94 642	215,-
L	260 – 289 cm	94 643	225,-

SunProtect Front	Art-Nr.	Preis
3 m	94 631	149,-
3,5 m	94 633	169,-
3,75 m	94 634	189,-
4 m	94 635	189,-



ab 870,-

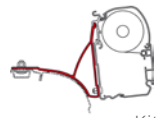

Kit VW T5/T6 – Multivan

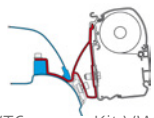

Kit VW T5/T6 – California

Markise Fiammastore F45s VW T5/T6

Die F45s 260/300 VW T5/T6 werden serienmäßig mit Montagekit geliefert. Montage ohne Bohren. Beim T5/T6 California werden die Adapter auf die Originalpunkte geschraubt, beim T5/T6 Multivan ist die Original-Aluschiene von VW erforderlich. Privacy® Room VW T5/T6 nachrüstbar.

Lieferumfang: Adapter Multivan bzw. California
Tuchfarbe: Royal Grey; **Auszug:** 200 cm

F45s 300

Markisenlänge: 308 cm Gewicht: 22 kg;
Fahrzeugmodell: VW T6, Multivan, 2015 – ..., VW T5, Transporter, 2003 – 2015, VW T6 (auch T6.1), Transporter, 2016 – ..., VW T5, Multivan, 2003 – 2015

Gehäusefarbe	Art-Nr.	Preis
titanium	071/958	909,-
schwarz	071/986	909,-

F45s 260

Markisenlänge: 263 cm
Gewicht: 19,5 kg

Fahrzeugmodell: VW T5, California, 2003 – 2015, VW T6, California, 2015 – ...

Gehäusefarbe	Art-Nr.	Preis
polarweiß	071/971	870,-
titanium	071/957	870,-
schwarz	071/968	870,-

Fahrzeugmodell: VW T6, Multivan, 2015 – ..., VW T5, Transporter, 2003 – 2015, VW T6 (auch T6.1), Transporter, 2016 – ..., VW T5, Multivan, 2003 – 2015

Gehäusefarbe	Art-Nr.	Preis
titanium	071/956	879,-
schwarz	071/959	879,-



893,-

Markise Fiammastore F45s PSA

Die klassische, kompakte Wandmarkise
Markise F45s komplett mit Montagehalterungen speziell für Minivans von PSA. Auch für Fahrzeuge mit Aufstelldach geeignet. Die perfekt ins Fahrzeug integrierte Markise lässt sich ohne Zusatzschienen oder Arbeiten im Fahrzeuginneren installieren.

Lieferumfang: Markise, Montagehalterung, Handkurbel

Fahrzeugmodell: Toyota ProAce Verso (Gen. 2), Peugeot Traveller, Citroën SpaceTourer, Opel Zafira Life Generation 1, 03/2019 – ...

Dachform: H1 – Normaldach **Tuchfarbe:** Royal Grey; **Markisenlänge:** 263 cm; **Auszug:** 200 cm; Gewicht: 19,5 kg

Gehäusefarbe	Art-Nr.	Preis
polarweiß	071/649	893,-
schwarz	071/651	913,-



956,-

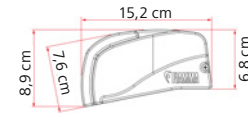

Fiamma Markise F40van

Dank der tiefer sitzenden Halterungen optisch ideal integriert. Die verstärkten Gelenkarme mit reduziertem Querschnitt, die gerade herausfahren, beeinträchtigen somit nicht das Öffnen und Schließen der Seitentür bei geöffneter Markise. **Montage:** Anbringung an Minivans ohne Aufstelldach.

Getriebe: links, **Gehäusefarbe:** schwarz
Tuchfarbe: Royal Grey

Markisenlänge: 270 cm

Auszug: 225 cm; Gewicht: 19 kg

071/109 956,-

Markisenlänge: 210 cm

Auszug: 150 cm; Gewicht: 17 kg

071/824

NEU

876,-

Markisenzelt Fiamma Room Van Premium

Das funktionelle und komfortable Privacy für die Markise F40van und F43van. Ausgestattet mit einer Tür und aufrollbaren Seitenfenstern mit Moskitonetz. Das ideale Vorzelt in Verbindung mit der F40van oder F43van Markise für kurze Aufenthalte.

- leicht, ohne Gestänge
- schneller Aufbau durch direktes Anhängen an Gelenkarme und Frontblende der Markise
- Dach, Front- u. Seitenteile aus einem Stück
- Frontwand mit Fenster und aufrollbarer Verdunkelung
- kompaktes Packmaß inkl. Tasche

Markise nicht im Lieferumfang!

F40van, F43van; **Anbauhöhe:** 180 – 210 cm;

Auszug: 225 cm

Für Markisenlänge 300 cm

Gewicht: 5,8 kg

071/836 1.020,-

NEU



904,-

neue Größe

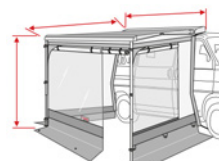

Für Markisenlänge 270 cm

Gewicht: 5,4 kg

071/061

904,-



Markise Fiamma F43van

Wandmarkise mit Magnetkurbel, spezielle Version entwickelt für den Campingbus auch mit Aufstelldach. Kompakt und mit innovativem Design, das sich harmonisch an die Optik des Fahrzeugs anpasst, egal ob mit oder ohne Aufstelldach.

Eigenschaften:

- Öffnung über Winde mit Magnetverschluss in der Endkappe, bequeme Position durch die Montagehöhe der Markise am Transporter
- Markisenöffnung mit negativer Neigung, um bei maximaler Höhe (2,20 m) den gesamten Platz zu nutzen
- LED-Vorrichtung im Gehäuse, das auch bei geschlossener Markise sichtbar ist; eingelassener Frontblendenverschluss
- zwei versteckte Kederschielen, eine in der Frontblende, die andere im Gehäuse (zur Anbringung des Vorzelts Room Van Premium)

- Frontblendenverschluss und Stützfußhalterung einteilig
- Die kompakte Form reduziert die maximale Höhe und ermöglicht auch mit montierter Markise die Einfahrt in Parkhäuser.
- Länge 270 mit 225 cm Auszug, 300 mit 250 cm Auszug
- kompatibel mit F40van-Zubehör: Vorderwände, Room Van Premium und Rafter LED Van (nur für Länge 270)

Gehäusefarbe: schwarz

Tuchfarbe: Royal Grey

Markisenlänge: 270 cm

Auszug: 225 cm; **Gewicht:** 19 kg
071/820 810,-

Markisenlänge: 300 cm

Auszug: 250 cm; **Gewicht:** 21,5 kg
071/821 884,-



NEU

Markisenbeleuchtung Kit Strip Awning F43van

LEDs für die Frontblende und das Gehäuse, für eine maximale Beleuchtung. Das Kit besteht aus einem selbstklebenden LED-Band.

Ersatz der LED-Leiste durch den COB*-LED-Streifen, der eine homogene und bessere Lichtausbreitung garantiert. Neutrales 4000 K Licht für eine bessere Umgebungsbeleuchtung, auch hervorragend zum Lesen und Entspannen.

* Chip On Board. COB-LED-Streifen sind LED-Streifen, die homogene Lichtlinien ohne den klassischen Punktierungseffekt erzeugen. Nennspannung: 12 V; Nennleistung: 27 W; Lichtstrom: 2558 lm; Länge: 2,5 m; Gewicht: 300 g

071/748 88,-

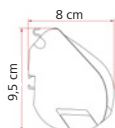

Markise Fiamma F35pro

Die Fiamma F35pro ist eine praktische, manuell zu betätigende Markise mit integrierten Stützfüßen in der Walze und kann dank der verschiedenen Halterungen an die Fahrzeugwand, den Dachträger oder die Schiene jeglicher Minivans angebracht werden. Durch die Doppelkederschiene ist es möglich, zwei Frontteile oder Zubehör gleichzeitig einzuziehen. Gehäuse aus leichtem, stabilem Aluminium. Tuch aus wasserdichtem Vinyl, lichtdurchlässig. Max. Höhe vom Boden: 225 cm. Tuchfarbe: Royal Grey

Gehäusefarbe schwarz



	Markisenlänge	Gewicht	Art-Nr.	Preis
F35pro 180	183 cm	8,5 kg	071/617	501,-
F35pro 220	223 cm	10,5 kg	071/618	552,-
F35pro 250	253 cm	11,5 kg	071/954	572,-
F35pro 270	273 cm	13 kg	071/955	575,-
F35pro 300	303 cm	14 kg	071/619	599,-

Gehäusefarbe titanium



	Markisenlänge	Gewicht	Art-Nr.	Preis
F35pro 220	223 cm	10,5 kg	071/987	552,-
F35pro 270	273 cm	13 kg	071/952	575,-
F35pro 300	303 cm	14 kg	071/953	599,-



12,-

Safety Strip

Optionales Zubehör für die F35pro Markise, bestehend aus einem 39 cm langen Gurt mit entsprechendem Schieber zur zusätzlichen Schließung des Gehäusekastens. Für mehr Sicherheit bei unebenen Strecken.

071/809 12,-





ab 785,-

So klappt das mit dem Hochdach

Wandmarkise

Fiammastore F45 S

Die ideale Ergänzung für die Entspannungsmomente im Freien!

Erleben Sie einen Urlaub ohne Sorgen mit der innovativen Markise von Fiamma, die mit viel Zubehör und bester Qualität überzeugt.

Die Vorteile der Fiammastore F45

- Aluminiumgehäuse
- Regenrinne in der Frontblende
- doppelte Kaderschiene in der Frontblende
- Kabelvorrichtung in den Armen
- Tuch dank Rollunterstützung immer perfekt
- verstärkte Halterung
- sanftes und ruhiges Ausfahren
- elegantes Design, sehr robust, leicht und sicher zu bedienen
- leicht zu reinigen
- leise beim Bedienen und während der Fahrt
- Getriebeöse leicht einzuhaken
- maximale Schattenfläche
- Regulierungssystem zur Schließung der Frontblende
- selbstblockierender Auto-Lock Sicherheitsmechanismus
- Stifte zeigen das korrekte Schließen der Frontblende an

Markisentyp: Verpackt im eleganten Gehäuse aus Aluminium. Wandmontage. Für Wohnwagen, Vans und Reisemobile.

Tuch: UV-beständig, hohe Wasserdichte, beidseitig bedrucktes Vinyl

Technische Eigenschaften: Regulierungssystem Presto Fix®; starke und platzsparende Gelenkarme mit doppelter Seilspannung. Dual Shock-Absorber; Auto-Lock; Dual Security; klappbare Markisenkurbel; Short für F45s

260 cm; Standardhalterungen AS (im Lieferumfang); Erdnägel für Bodenbefestigung; 1 Rafter Spannstange aus eloxiertem Aluminium inklusive ab 400 cm Länge.

Gerüstverarbeitung: Aus extrastarkem Alu-Lite. Superleicht mit Gehäuse in Polar White, Titantium oder Deep Black.

Fiammastore® F45 S Polar White



	Markisenlänge	Auszug	Gewicht	Royal Grey	Preis
F45 S 230	231 cm	150 cm	16,5 kg	071/870	785,-
F45 S 260	263 cm	200 cm	19,5 kg	071/871	813,-
F45 S 300	308 cm	250 cm	23 kg	071/872	896,-
F45 S 350	348 cm	250 cm	25 kg	071/873	987,-
F45 S 375	375 cm	250 cm	26 kg	071/929	1.041,-
F45 S 400*	398 cm	250 cm	27 kg	071/874	1.059,-
F45 S 425*	423 cm	250 cm	28,2 kg	071/989	1.185,-

Fiammastore® F45 S Deep Black



	Markisenlänge	Auszug	Gewicht	Royal Grey	Preis
F45 S 230	231 cm	150 cm	16,5 kg	071/856	812,-
F45 S 260	263 cm	200 cm	19,5 kg	071/881	840,-
F45 S 300	308 cm	250 cm	23 kg	071/882	917,-
F45 S 325	325 cm	250 cm	24 kg	071/853	960,-
F45 S 350	348 cm	250 cm	25 kg	071/883	1.005,-
F45 S 375	375 cm	250 cm	26 kg	071/857	1.058,-
F45 S 400*	398 cm	250 cm	27 kg	071/884	1.088,-
F45 S 425*	423 cm	250 cm	28,2 kg	071/858	1.207,-

* Inklusive 1 Rafter Spannstange aus eloxiertem Aluminium!

Zubehör (optional): Privacy® Room Vorzelt; Blocker; Rafter Pro; Motor Kit; Befestigungsbügel; Handkurbel und Rain-Guard Regenschutzdichtung; Tie-Down; Kit Awning Hangers und Spoiler; LED.



92,95



Markisenmagnethalter flexiMAGS

Der Markisenfußhalter ermöglicht eine Befestigung der Markisenfüße direkt an der Fahrzeugwand von Vans und Kastenwagen. Ideal für kurze Stopps oder auf Untergründen, die ein Einschlagen des Herings unmöglich machen. Passend für Wand- und Dachmarkisen.

Lieferumfang: 2 x Magnet A-System gummiert 125 mm mit Gewindezapfen M6 X 28 mm und Rändelmutter M6.

Maße: ø 12,5 cm

Gewicht: 220 g

071/999 92,95



99,-

multiAnker 2.0

Der multiAnker 2.0 besteht aus 2 Saugnäpfen (Zugkraft je 70 kg), mit denen die Markisenstützfüße am Wohnmobil, Kastenwagen oder Wohnwagen fixiert werden können. Bei ungünstigen Böden, wie z. B. bei asphaltierten Stellplätzen, kommt er zum Einsatz! Die Montage erfolgt ohne Veränderungen am Fahrzeug und ist durch den stabilen Hebelmechanismus sicher und einfach zu bewältigen. multiAnker 2.0 ist kompatibel zu den Markisen von Thule Omnistor, Fiamma und Dometic.

90 070 99,-



Zubehör-Adapter, 2 Stück

2-er Set, Dank des mittigen M6 Gewindes ist es möglich selbst gefertigte Anbauteile einfach und schnell zu befestigen.

90 078 15,-





Markisenadapter

F45s

Web-Shop / Hauptkatalog

Weitere Adapter finden Sie im WEB-Shop oder Hauptkatalog.

FIAMMA
home is everywhere

	Fahrzeugmodell	Art-Nr.	Preis
Kit Combi Rail Bracket – Brandrup	VW T6 (auch T6.1), 07/2015 – ..., VW T5, 2003 – 2015	071/080	99,-
Kit Ducato 2006 (High Roof)	Fiat Ducato X250/X290, Citroën Jumper X250/X290, Peugeot Boxer 250/290, 2006 – ...	071/658	99,-
Kit Sprinter H3	Mercedes-Benz Sprinter W906, 04/2006 – 2018, VW Crafter Generation 1, 2006 – 11/2016	071/679	106,-
Kit Ford Transit (High Roof)	VW Caddy Typ 2K, 10/2003 – 06/2015, Mercedes-Benz Sprinter W906, 04/2006 – 09/2013, Ford Transit Generation 6, 06/2006 – 2014	071/652	84,-
Kit Van	Citroën C25 280/290, 1982 – 1994, Fiat Ducato 280/290, 01/1982 – 05/1994, Ford Transit Generation 5, 2000 – 2006, Peugeot J5 280/290, 1982 – 1994, Mercedes-Benz Sprinter W901 – W905, 1995 – 03/2006, Ford Transit Generation 6, 06/2006 – 2014	071/170	124,-
Kit VW T5/T6 Multivan Transporter	VW T5, 2003 – 2015, VW T6 (auch T6.1), 2016 – ..., VW T6, 2015 – ...	071/132	110,-
Kit Renault Trafic	Nissan NV300, 2016 – ..., Fiat Talento, 2016 – ..., Renault Trafic III, 09/2014 – ...	071/120	97,-
Kit Renault Master H2	Nissan Interstar, 2002 – 2010, Opel Movano A, 1998 – 2010, Renault Master II, 1997 – 2010	071/160	157,-
Kit V-Klasse Marco Polo ab 2014	Mercedes-Benz V-Klasse W447, 2014 – ...	071/121	249,-
Kit Fiat Ducato Hymercar, Pössl H2 (Aufstelldach)	Fiat Ducato X250/X290, H2 Skyroof, 06/2006 – ..., Hymer Car, Pössl	071/804	181,-
Kit Ford Custom Nugget Lift Roof	Westfalia Ford Nugget, 2014 – ...	071/157	255,-
Kit VW T5/T6 Multivan Transporter Deep Black	VW T5, 2003 – 2015, VW T6 (auch T6.1), 2016 – ..., VW T6, 2015 – ...	NEU 071/731	126,-
Kit VW T5/T6 Aufstelldach	VW T6 (auch T6.1), 07/2015 – ..., VW T5, 2003 – 06/2015	NEU 071/733	107,-
Kit Ford Transit L3 H3	Ford Transit Generation 7, 2014 – ...	NEU 071/743	183,-

F40

	Fahrzeugmodell	Art-Nr.	Preis
Kit Combi Rail Bracket – Brandrup	VW T5, 2003 – 2015, VW T6 (auch T6.1), 2016 – ..., VW T6, 2015 – ...	071/081	113,-
Kit Ford Custom L1 H1 – Normaldach	Ford Transit Custom, L1, 2012 – ...	071/146	248,-
Kit Ford Custom L2 H1 – Normaldach	Ford Transit Custom, L2, 2012 – ...	071/275	239,-
Kit Mercedes V-Klasse	Mercedes-Benz V-Klasse W447, 2014 – ...	071/234	301,-
Kit Renault Trafic H1 – Normaldach	Renault Trafic III, L1, 2014 – ...	071/279	211,-
Kit Mercedes Vito Jules Verne	Westfalia Jules Verne (MB Vito), 2017 – ...	071/808	121,-
Kit Renault Trafic	Renault Trafic III, L2, 2014 – ...	071/281	288,-
Kit VW T5/T6	VW T6 (auch T6.1), 07/2015 – ..., VW T5, 2003 – 06/2015	071/625	119,-
Kit VW T5/T6 Roof Rail	VW T6 (auch T6.1), 07/2015 – ..., VW T5, 2003 – 06/2015	NEU 071/740	109,-
Kit VW T5/T6 Multirail Reimo	VW T5, 2003 – 2015, VW T6 (auch T6.1), 2016 – ..., VW T6, 2015 – ...	071/083	130,-
Kit VW Caddy Maxi Lift Roof	VW Caddy IV, 06/2015 – 02/2020	071/127	137,-
Adapter PSA	Toyota ProAce Verso (Gen. 2), Peugeot Traveller, Citroën SpaceTourer, Opel Zafira Life Generation 1, 03/2019 – ...	071/138	403,-

F43

	Fahrzeugmodell	Art-Nr.	Preis
Kit Ford Custom Lift Roof Deep Black H1 – Normaldach	Ford Custom, 2012 – ...	NEU 071/735	164,-
Kit Renault Trafic Deep Black	Nissan NV300, 2016 – ..., Fiat Talento, 2016 – ..., Renault Trafic III, 09/2014 – ...	NEU 071/738	97,-
Kit VW T5/T6 Aufstelldach Deep Black	VW T6 (auch T6.1), 07/2015 – ..., VW T5, 2003 – 06/2015	NEU 071/734	107,-
Kit VW T5/T6 Multivan Transporter Deep Black	VW T5, 2003 – 2015, VW T6 (auch T6.1), 2016 – ..., VW T6, 2015 – ...	NEU 071/732	126,-

F35

	Fahrzeugmodell	Art-Nr.	Preis
Kit Auto		071/814	103,-
Kit Mercedes Viano, Marco Polo	Mercedes-Benz Viano W639/V639, 07/2003 – 07/2014, Mercedes-Benz Vito W639/V639, 07/2003 – 07/2014	071/810	105,-
Kit Renault Trafic	Nissan NV300, 2016 – ..., Fiat Talento, 2016 – ..., Renault Trafic III, 09/2014 – ...	071/124	94,-
Kit Renault Trafic, Opel Vivaro	Renault Trafic II, 2001 – 08/2014, Nissan Primastar, 2002 – 2016, Opel Vivaro A, 2001 – 07/2014	071/811	89,-
Kit VW T5/T6 California	VW T5, 2003 – 2015, VW T6, 2015 – ...	071/813	101,-
Kit VW T5/T6 Multivan/Transporter mit C-Schiene	VW T6 (auch T6.1), 07/2015 – ..., VW T5, 2003 – 06/2015	071/812	96,-
Kit VW T5/T6 Multivan/Transporter ohne C-Schiene	VW T5, 2003 – 2015, VW T6 (auch T6.1), 2016 – ..., VW T6, 2015 – ...	071/130	112,-
Adapter Kit PSA	Toyota ProAce Verso (Gen. 2), Peugeot Traveller, Citroën SpaceTourer, Opel Zafira Life Generation 1, 03/2019 – ...	071/231	145,-



Fiammastore® F80 S

Die Markise für jede Art von Dachmontage.

- kompakter Querschnitt für eine optimale Anpassung an Ihre Fahrzeugform
- Vorrichtung zum Einbau einer LED-Lichtleiste in der Frontblende und am Gehäuse
- dreifache Kedeerschiene in der Frontblende
- Endkappen aus Aluminium für max. Widerstandsfähigkeit
- Öffnung und Schließung mit Kurbel, Motor als Zubehör erhältlich
- ideal für Kastenwagen, Reisemobile und Wohnwagen

Montageart: Dachmontage.

Farben, Materialien: Gehäuse aus extrastarkem Aluminium: Polar White, Titanium oder Deep Black. Mehrschichtiges Tuch, wasserdicht und UV-beständig, beidseitig bedruckt. Aus Vinyl.

Zubehör (nicht im Lieferumfang enthalten): Fahrzeugadapter, Privacy Room, Vorder- und Seitenwände Blocker und Side zur Komplettierung.

Tipps & Tricks

Um später keine bösen Überraschungen zu erleben, sollte man vor Reiseantritt die Markise einmal komplett ausfahren und auf Verunreinigungen (die später zu Löchern führen könnten) prüfen. Auch der Aufbau der Seiten- und Vorderwände sollte am besten schon mal zuhause "geübt" werden.

Fiammastore® F80 S Polar White



Royal Grey

	Markisenlänge	Tuchbreite	Auszug	Gewicht	Royal Grey	Preis
F80 S 290	290 cm	278 cm	200 cm	27 kg	071/020	957,-
F80 S 320	320 cm	308 cm	250 cm	29 kg	071/021	1.075,-
F80 S 340	340 cm	328 cm	250 cm	30 kg	071/022	1.091,-
F80 S 370	370 cm	358 cm	250 cm	32 kg	071/023	1.140,-
F80 S 400*	400 cm	388 cm	250 cm	34 kg	071/024	1.173,-
F80 S 425*	425 cm	412 cm	250 cm	35 kg	071/025	1.240,-

Fiammastore® F80 S Titanium



	Markisenlänge	Tuchbreite	Auszug	Gewicht	Royal Grey	Preis
F80 S 290	290 cm	278 cm	200 cm	27 kg	071/070	983,-
F80 S 320	320 cm	308 cm	250 cm	29 kg	071/071	1.100,-
F80 S 340	340 cm	328 cm	250 cm	30 kg	071/072	1.116,-
F80 S 370	370 cm	358 cm	250 cm	32 kg	071/073	1.157,-
F80 S 400*	400 cm	388 cm	250 cm	34 kg	071/074	1.207,-
F80 S 425*	425 cm	412 cm	250 cm	35 kg	071/075	1.272,-

Fiammastore® F80 S Deep Black



	Markisenlänge	Tuchbreite	Auszug	Gewicht	Royal Grey	Preis
F80 S 290	290 cm	278 cm	200 cm	27 kg	071/090	983,-
F80 S 320	320 cm	308 cm	250 cm	29 kg	071/091	1.100,-
F80 S 370	370 cm	358 cm	250 cm	32 kg	071/093	1.157,-
F80 S 400*	400 cm	388 cm	250 cm	34 kg	071/094	1.207,-
F80 S 425*	425 cm	412 cm	250 cm	35 kg	071/098	1.272,-

* Ab Größe 400 inklusive 1 Rafter Spannstange aus eloxiertem Aluminium!

Markisenadapter F80s

	Fahrzeugmodell	Art-Nr.	Preis
Kit Fiat Ducato	Fiat Ducato 230, 03/1994 – 04/2002, Fiat Ducato 244, 04/2002 – 2006	071/474	115,-
Kit Fiat Ducato High Roof	Fiat Ducato 230, 03/1994 – 04/2002, Fiat Ducato 244, 04/2002 – 2006	071/475	108,-
Kit Ducato H2 Skyroof	Fiat Ducato X250/X290, H2 Skyroof, 06/2006 – ...	071/629	167,-
Kit Fiat Ducato H3	Citroën Jumper 250/290, Fiat Ducato X250/X290, Peugeot Boxer 250/290 2006 – ...	071/476	146,-
Kit Fiat Ducato H2 silber	Citroën Jumper 250/290, Fiat Ducato X250/X290, Peugeot Boxer 250/290 2006 – ...	071/626	170,-
Kit Fiat Ducato H2 schwarz	Citroën Jumper 250/290, Fiat Ducato X250/X290, Peugeot Boxer 250/290 2006 – ...	071/627	205,-
Kit Fiat Ducato High Roof Super Long	Citroën Jumper 250/290, Fiat Ducato X250/X290, Peugeot Boxer 250/290	071/628	202,-
Adapter Ford Transit H3		071/148	389,-
Adapter Ford Transit L3 H3	Ford Transit Generation 7, 2014 – ...	071/637	219,-
Adapter Ford Transit Van L2	Ford Transit, alle Modelle, ab 2013 – ...	NEU 071/741	219,-
Adapter Ford Transit Van L3	Ford Transit, alle Modelle, ab 2013 – ...	NEU 071/742	219,-
Kit Mercedes Sprinter/VW Crafter High Roof	Mercedes-Benz Sprinter W906, 04/2006 – 2018, VW Crafter Generation 1, 2006 – 11/2016, Dodge Sprinter, Freightliner Sprinter, 2006 – ...	071/657	162,-
Kit Mercedes Sprinter	Mercedes-Benz Sprinter W906, 04/2006 – 2018	071/659	140,-
Kit Renault Master H2	Nissan Interstar, 2002 – 2010, Renault Master III, 2010 – ..., Opel Movano A, 1998 – 2010	071/479	140,-
Kit Renault Master H2 ab 2010	Opel Movano B, 2010 – 04/2021, Renault Master III, 2010 – ..., Nissan NV400, 2010 – 2021	071/472	157,-
Kit VW Crafter ab 2017	VW Crafter Generation 2, 11/2016 – ..., MAN TGE, 2017 – ...	071/653	
Kit VW Crafter/MAN L3 H3 ohne Roof Rail	VW Crafter Generation 2, 11/2016 – ..., MAN TGE, 2017 – ...	071/829	363,-



Passt auch an die F65.

Markisenzelt Privacy Room F80

Mit dem Privacy Room F80/F65 verwandeln Sie Ihre Fiammastore in einen gemütlichen Wohnraum. Die Markise und die Seitenwände lassen sich rasch durch das patentierte Fast Clip verbinden. Das Markisentuch wird zwischen das untere und das obere Profil geklemmt und durch Klemmverschlüsse im Inneren des Privacy Rooms geschlossen. Ein spezielles Polster befindet sich senkrecht im hinteren Teil der Seitenwände und wird durch eine Teleskopstange aus Aluminium angedrückt. Die Frontseite des Privacy Rooms wird in die Schiene der Frontblende eingezogen und durch Reißverschlüsse mit den Seitenwänden des Privacy Rooms verbunden. Die zwei Seitenfenster und das Frontfenster können geöffnet werden, alle Elemente sind mit einem Moskitonetz und großen Klettverschlussstreifen für ein komplettes Schließen des Fensters ausgestattet.

Das Privacy Room F80 ist in den Ausführungen Privacy Room 300 Ducato (und Baugleiche), Privacy Room 300 H3 (z. B. MB Sprinter und andere), Privacy Room 300 H (z. B. Wohnwagen Höhe 245 – 280 cm), Privacy Room 300 XL (Markisenauszug 275 cm, Höhe 245 – 280 cm) und Privacy Room 300 XXL (Markisenauszug 275 cm, Höhe 281 – 310 cm) erhältlich.

Frontteil: Ist Ihre Markise 320 cm lang oder länger, benötigen Sie das Privacy Room 300. Außerdem zusätzlich noch eine Frontwanderweiterung, deren Größe sich nach der Länge Ihrer Markise richtet.

Lieferumfang: Frontseite mit aufrollbarem Fenster, Moskitonetz und Tür, die sowohl rechts als auch links angebracht werden kann. Zwei Seitenwände mit aufrollbaren Fenstern und Moskitonetz. Vorhänge für alle Fenster, Befestigungssystem Fast Clip, Mega Bag.

Typ	Gewicht	Art-Nr.	Preis
300 Ducato	23,2 kg	071/623	1.453,-
300 Ducato H3	NEU 24 kg	071/835	1.678,-
F80 300 H	23,2 kg	071/516	1.655,-
300 XL	24,2 kg	071/615	1.667,-
300 XXL	25,8 kg	071/616	1.770,-

+Zubehör

ab 511,-



rolle integriert und verändert die Länge der Markise nicht. Nennspannung: 12 V; Gewicht: 2,3 kg

Motor Kit Compact F80s

polarweiß	071/087	511,-
titanium	071/088	511,-
schwarz	071/089	511,-

Motor Kit Compact F80L

polarweiß	071/084	552,-
titanium	071/085	552,-
schwarz	071/086	552,-

Motor Kit Compact

Der Motor Kit 12 V DC für den nachträglichen Einbau an Ihrer Markise. Der Motor erlaubt auch das Ausfahren von Hand. Wird in die Tuch-

Markisenbeleuchtung Kit Strip Awning F80

LEDs für die Frontblende und das Gehäuse, für maximale Beleuchtung. Das Kit besteht aus einem selbstklebenden LED-Band (5 m). Der COB-LED-Streifen garantiert eine homogene und bessere Lichtausbreitung. Neutrales 4000 K Licht für eine bessere Umgebungsbeleuchtung, auch hervorragend zum Lesen und Entspannen. Nennspannung: 12 V; Nennleistung: 55 W; Lichtstrom: 5115 lm; Länge: 5 m; Gewicht: 300 g

071/747 114,-



114,-

NEU



ab 1.453,-

Frontwanderweiterung

Durch die Frontwanderweiterung lässt sich der Privacy Room ganz einfach an die richtige Markisengröße anpassen. Zuerst wählen Sie ein Grundmodell entsprechend Ihrer Markise aus. Anschließend erweitern Sie diese mit einer Frontwanderweiterung auf die gewünschte Länge.

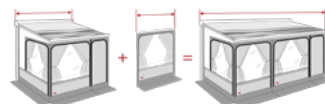

Breite	Für Markisenlänge	Gewicht	Art-Nr.	Preis
20 cm	320 cm	300 g	071/518	57,-
40 cm	340 cm	600 g	071/519	63,-
70 cm	370 cm	700 g	071/521	81,-
100 cm	400 cm	900 g	071/523	126,-
125 cm	425 cm	1,2 kg	071/524	155,-
150 cm	450 cm	1,4 kg	071/528	179,-



ab 1.257,-

Markisenpaket Fiammastore F80s für Ducato

Entsprechende Markisenversion F80s für Ducato in den Längen 320, 370 und 400 in der Ausführung Deep Black. Passend für Fiat Ducato, Citroën Jumper, Peugeot Boxer ab 06/2006 und Opel Movano ab 06/2021.

Lieferumfang:

Markise, Halterung in schwarzer Ausführung, Kit Rain Guard Slim und Kit Cover zum Schutz gegen Wasser

Gehäusefarbe: schwarz; **Tuchfarbe:** Royal Grey; **Auszug:** 250 cm

Markisenlänge	Gewicht	Art-Nr.	Preis
320 cm	28,5 kg	071/620	1.257,-
370 cm	31,5 kg	071/621	1.322,-
400 cm	33 kg	071/622	1.376,-

Teleskoparm Rafter F80

Der Teleskoparm zur Anbringung an die Markisen F80s/L gewährleistet mehr Stabilität und verhindert, dass sich die Arme bei jeder Witterung schließen. Integriert in die Markisenarme, je nach Bedarf nutzbar. Einfach zu bedienen, löst sich mit einem einfachen Klick. Passend für F80 Markisen ab Modell 2024. Die Markisenarme werden serienmäßig für die Aufnahme des Teleskoparms ausgerüstet sein.



NEU

51,-

F80s	071/822	51,-
F80L	071/823	56,-



✓ Für rechts und links

Seitenwand Side W Pro

Praktische Seitenwand mit großem Fenster und Bodenverlängerung. Aus wasserabweisendem, UV-beständigem und waschbarem Vinyl. Einfache

Montage durch die mitgelieferte teleskopische Spannstange und Erdnägeln. Rechts und links verwendbar. Inkl. Adapter.

	Anbauhöhe	F40	F45	F65	CS	F35	F80/L	Gewicht	Art-Nr.	Preis
Side W Pro Van F45	180 – 200 cm	–	x	–	–	–	–/–	3,4 kg	071/051	263,-
Side W Pro F45, F65, F80	225 – 280 cm	–	x	x	–	–	x/–	4,2 kg	071/048	263,-
Side W Pro XXL F45, F65, F80	280 – 330 cm	–	x	x	–	–	x/–	4,5 kg	071/049	309,-
Side W Pro F65, F80 Ducato	225 – 280 cm	–	–	x	–	–	x/–	4,2 kg	071/053	263,-
Side W Pro CS, F35	240 – 260 cm	–	–	–	x	x	–/–	4,5 kg	071/054	245,-
Side W Pro F35 Van	180 – 220 cm	–	–	–	–	x	–/–	4,2 kg	071/057	256,-
Side W Pro F40	180 – 210 cm	x	–	–	–	–	–/–	3 kg	071/062	249,-
Side W Pro F80 XL	245 – 280 cm	–	–	–	–	–	x/x	4,8 kg	071/481	306,-



Vorderwand Blocker Pro

Vorderwände für Kurbel- und Sackmarkisen mit Kederschiene in der Frontblende. Praktische Vorderwand mit einem großen Fenster und Bodenverlängerung. Aus wasserabweisendem,

UV-beständigem und waschbarem Vinyl. Einfache Montage durch Einziehen in die Kederschiene, Erdnägeln serienmäßig mitgeliefert.

Größe	Länge	F45	F65	CS	F35	F80	F40	Gewicht	Art-Nr.	Preis
100	100 cm	x	x	x	x	x	–	800 g	071/050	132,-
250	235 cm	x	–	x	x	–	–	2,7 kg	071/014	203,-
260 Van	250 cm	x	–	–	x	–	x	2,7 kg	071/015	227,-
280	255 cm	–	–	x	x	–	–	3 kg	071/016	207,-
300	285 cm	x	x	x	x	x	–	3,2 kg	071/017	230,-
325	310 cm	x	–	–	–	x	–	3,4 kg	071/466	242,-
350	335 cm	x	x	x	–	x	–	3,8 kg	071/018	242,-
375	360 cm	x	x	–	–	x	–	4,1 kg	071/019	257,-
400	385 cm	x	x	x	–	x	–	4,5 kg	071/027	261,-
425	410 cm	x	x	–	–	x	–	4,7 kg	071/028	283,-
440	415 cm	–	–	x	–	–	–	4,9 kg	071/029	283,-
450	435 cm	x	x	–	–	x	–	5 kg	071/030	283,-



Vorderwand Blocker

Praktische Vorderwand, die vor Sonne und Regen schützt. Leichte Anbringung mit Hilfe der serien-

mäßig mitgelieferten Erdnägeln. Höhe: 140 cm

Größe	Länge	F45	F65	CS	F35	F80	F40	Gewicht	Art-Nr.	Preis
260	253 cm	x	–	x	x	x	x	2,3 kg	071/052	131,-
300	285 cm	x	x	x	x	x	–	2,6 kg	071/033	139,-
325	310 cm	x	–	x	–	x	–	2,7 kg	071/467	154,-
350	335 cm	x	x	x	–	x	–	2,9 kg	071/035	154,-
400	385 cm	x	x	x	–	x	–	3,3 kg	071/036	157,-
450	438 cm	x	x	x	–	–	–	4 kg	071/056	179,-



Seitenwand Side Block

Die praktische Seitenwand in Kombination mit der Blocker-Vorderwand ist schnell montiert, schützt vor Sonne und Regen und sorgt für mehr Privatsphäre. Serienmäßig mit Alu-Spannstange und Erdnägeln. Einzige Version, die sowohl auf

der linken als auch auf der rechten Seite passt. Auch für Vorzelte anderer Marken geeignet. Zwei Modelle verfügbar (F45/F80s und Caravan-Store XL). Höhe: 260 cm

Länge	F45	F65	CS	F35	F80	F40	Gewicht	Art-Nr.	Preis
230 cm	x	–	–	–	x	–	3,3 kg	071/837	246,-
240 cm	–	–	x	–	–	–	3,5 kg	071/838	242,-

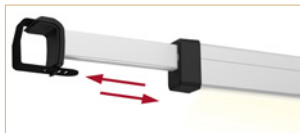

Spannstange Rafter LED

Die Spannstange Rafter sorgt für ein optimal gespanntes Markisentuch, während die integrierte LED-Beleuchtung eine gemütliche Atmosphäre schafft. Sie ist in mehreren Ausführungen für verschiedene Markisen erhältlich und schnell und einfach montiert.

- neues Modell mit COB*-LED-Streifen
 - einfachere Befestigung und bequeme Handhabung
 - Stromversorgung über Klinke und Zigarettenanzünder (12-V-Steckdose)
 - gleichmäßiges Licht dank PVC-Diffusor
 - neutrales Licht (4000 K)
- Nennspannung: 12 V
Nennleistung: 13,5 W
Lichtstrom: 1228 lm



NEU

119,-

Spannstange Rafter

Spannstange, um das Markisentuch in Spannung zu halten. Dadurch läuft das Wasser leichter ab. Aus solidem Aluminium, serienmäßig mit Wandhalterung zur Aufbewahrung im Fahrzeug.

Rafter F45, F65, F80s

Passend für Auszug bis 250 cm und Länge bis 550 cm. Verstellbar von 142 cm bis 265 cm. Serienmäßig bei der F45s ab 400 cm.
Gewicht: 800 g **071/142** 55,-

✓ Teleskopisch – nimmt im geschlossenen Zustand wenig Platz ein



* Chip On Board: COB-LED-Streifen sind LED-Streifen, die homogene Lichtlinien ohne den klassischen Punktierungseffekt erzeugen.

F43van, F40van, F45s 260

Montage waagrecht zu den Markisenarmen: höherer Windwiderstand und keine Bildung von Wassersäcken bei Regen.
Ausziehbar: 135 – 235 cm.
Gewicht: 1,26 kg **071/739** 119,-



Abspannband Tie Down

Das Zurrsystem **Tie Down** von Fiamma gibt es jetzt auch in gelb für bessere Sichtbarkeit. Für Markisen bis 600 cm. Unentbehrlich bei Wind und Wetter. **Lieferumfang:** 1 Spannbänder (11 m); 2 Erdnägel; 1 Spannfeder.

schwarz **071/191** 26,-
gelb **071/064** 26,-



ab 26,-



Tie Down S: Innovatives Zurrsystem für eine sichere Anbringung an der Frontblende der Markisen F45, F65, F80, F35, CaravanStore und an den Seitenteilen des Privacy. **Lieferumfang:** 2 Spannbänder (je 3 m), 2 Erdnägel, 2 Spannfedern, 2 Frontblendenhaken (für F45, F65, F80 mit doppelter Kederschiene in der Frontblende oder CaravanStore/F35).

schwarz **071/196** 34,-
gelb **071/063** 34,-

Tie Down S CS (CaravanStore) wird an den Stützfüßen der Markise CaravanStore/F35pro eingehängt. Farbe: schwarz
071/189 33,-

Tipps & Tricks

Immer wieder falsch gehandhabt wird das Aufstellen der Markise. Damit unnötige Belastungen der Markisenhalterung an der Fahrzeugwand vermieden werden, die Markise nur so weit herauskurbeln, bis die Stützfüße ausgeklappt und hingestellt werden können. Jetzt erst kann die Markise voll ausgefahren werden. Bei Regen kann eine bei den meisten Herstellern als Zubehör erhältliche Spannstangen eingesetzt werden, die allerdings nicht ständig montiert bleiben dürfen, da sich sonst bei starker Hitze das Markisentuch dauerhaft verformt. Alternativ kann die Markise bei Regen auf einer Seite tiefer gestellt werden, damit das Wasser abläuft und sich kein Wassersack bildet. Die Markise niemals nass für längere Zeit geschlossen lassen! Bei Wind die Markise immer mit einem Spanngurt sichern. Aber auch bei schönem Wetter gilt: Beim Verlassen des Fahrzeuges Spanngurt verwenden und Stützfuß auf einer Seite runter!



Tipps & Tricks

In Italien und Spanien ist es Pflicht die überstehende Last gut zu kennzeichnen. Die Warntafel ist immer dann anzubringen, wenn die Ladung nach hinten über die im Fahrzeugschein eingetragenen Abmessungen hinausragt.

15,-

Nicht für Italien und Spanien!



Warntafel

Auch in der leichten Kunststoff-Version komplett mit 4 runden Rückstrahlern, aber nicht reflektierend.

Nicht in Italien und Spanien zugelassen!

Material: Kunststoff; Maße (B x H): 50 x 50 cm; Gewicht: 195 g **137/246 15,-**

33,50

Italien



Alu-Warntafel für Italien

Für überstehende Lasten. Nach der italienischen Straßenverkehrsordnung müssen seit 1.1.1995 ausschließlich Alu-Warntafeln verwendet werden. Diese sind mit einer Spezial-Reflektionsfolie versehen und müssen über vier mit Ösen versehene Öffnungen verfügen. Material: Aluminium; Maße (B x H): 50 x 50 cm; Gewicht: 765 g

137/247 33,50**46,50**

Spanien



Sonderlasten-Warntafel Spanien

Jede überstehende Ladung muss mit einer rot-weiß schraffierten Warntafel gekennzeichnet werden. Im Unterschied zur Warntafel für Italien ist eine geprägte und schwarz lackierte Umrandung vorgeschrieben. Maße (B x H): 50 x 50 cm; Gewicht: 1,05 kg **137/248 46,50**



Mehr Flexibilität am Urlaubsort.

Nehmen Sie doch einfach Ihre Fahrräder mit in den Urlaub. Dadurch sind Sie unabhängiger und flexibler. Mit den auf Kastenwagen und Campingbusse abgestimmten Fahrrad- und Lastenträgern können Sie Ihre Fahrräder, E-Bikes und sogar Roller überall mit hinnehmen.

Für die meisten im Campingbereich genutzten Kastenwagen sowie Klein- und Kleinstcamper bieten wir von namhaften Herstellern passende Fahrradträger an. Hier im Katalog finden Sie Träger für folgende Fahrzeuge:

Campingbusse

- VW T4/T5/T6
- Citroën Spacetourer, Peugeot Traveller, Toyota ProAce Verso, Opel Zafira Life
- Ford Custom
- Mercedes Viano, Vito, V-Klasse
- Renault Trafic, Opel Vivaro

Kleinstcamper

- VW Caddy

Hauptkatalog

Weitere Fahrradträger finden Sie im Hauptkatalog ab Seite 185.

Kastenwagen

- Fiat Ducato, Citroën Jumper, Peugeot Boxer
- Mercedes Sprinter, VW Crafter
- Renault Master, Opel Movano
- Ford Transit

Fahrradschutzhülle City

Die Schutzhülle für 3 Fahrräder wird von hinten aufgezogen und deckt auch die Unterseite des Trägers ab. Rückseitig sind bereits 2 Gummispanner eingearbeitet. Die aufgenähte Glasklartasche für eine Warntafel dient auch der Befestigung von optional bestellbaren Spanngurten. Material Polyester 210D, hinten mit hochwertiger PU-Beschichtung. **89 553 69,-**

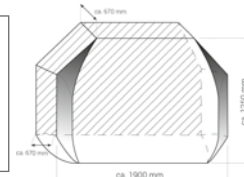
**HINDERMANN****69,-**



Thule WanderWay

Heckträger für den VW T6 Minivan, der dank seiner speziellen Anpassung an die Heckklappe des VW T6 schnell und einfach zu montieren ist. Mit dem Thule WanderWay können 2, durch Nutzung der optional erhältlichen Erweiterungssets bis zu 4 normale Fahrräder transportiert werden; alternativ kann die robuste Konstruktion auch 2 E-Bikes tragen. Die maximale Tragfähigkeit liegt bei 60 kg. Bei der Entwicklung des Thule WanderWay stand die Benutzerfreundlichkeit im Fokus. So kann der Kofferraum ohne montierte Fahrräder mühelos geöffnet werden. Einmal montiert, kann der Thule WanderWay problemlos auch über einen langen Zeitraum auf dem Auto bleiben, durch die erhöhte Position des Trägers bleiben Rücklichter und Kennzeichen frei. Stehen die Fahrräder

der auf den einfach einstellbaren, seitlich verschiebbaren Schienen, werden sie durch die Radhalter mit Ratschenfunktion und den abschließbaren Thule AcuTight-Fahrradhaltern schnell und sicher befestigt. Um diese Sicherheit zu gewährleisten, wurde der Träger extremen Belastungstests unterzogen; Gewicht 12,4 kg.

Farbe	Art-Nr.	Preis
schwarz / aluminium	90 650	649,-
schwarz	90 651	NEU 649,-

ohne Abbildung: Fatbike-Schiene, schwarz

Besonders lange, einfach zu installierende Schiene zur Aufnahme von Fahrrädern mit 3-5 Zoll breiten Reifen. Max. Belastung 30 kg.

90 654 112,-

Erweiterungs-Set für 4. Fahrrad

Eine zusätzliche, geteilte Schiene und ein weiterer Haltearm.

aluminium	90 653	151,-
schwarz	90 658	NEU 151,-

ohne Abbildung: Erweiterungs-Set für 3. Fahrrad

Eine zusätzliche Schiene und ein weiterer Haltearm.

aluminium	90 652	151,-
schwarz	90 657	NEU 151,-



max. 4
Bicycle icon

Bicycle icon with lightning bolt

649,-

NEU



home is everywhere

max. 4
Bicycle icon

440,-



Fahrradträger Carry-Bike VW T4

Passend für VW T4 (ab 1991) mit Heckklappe. Auch für die Modelle VW California, VW Coach, VW Caravelle und VW Multivan geeignet.

VW T4, 08/1990 – 2003

Farbe: silber; max. Räder: 4; Tragfähigkeit: 60 kg; Maße (B x H x T): 128 x 138 x 54 cm; Gewicht: 8,3 kg

136/567 440,-

max. 4
Bicycle icon

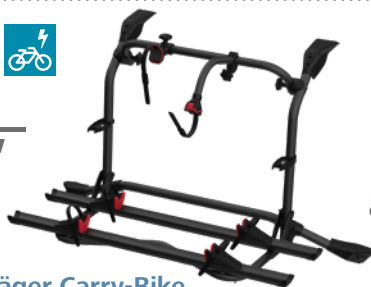

699,-

Fahrradträger Carry-Bike VW T5 Pro Deep Black

Modernes Design, schnelle Montage. Passend für T5 ab 07/2003 mit Heckklappe.

VW T5, 2003 – 06/2015

Farbe: schwarz; max. Räder: 4; Tragfähigkeit: 60 kg; Maße (B x H x T): 167 x 88 x 63 cm; Gewicht: 13 kg

136/254 699,-

Zusätzliche Räder

Rail Premium	136/596	89,-
3. Rad Bike-Block Pro S 2	136/181	35,-
4. Rad Bike-Block Pro S 4	136/183	39,-

max. 2
Bicycle icon

schwarz

ab 522,-



Fahrradträger Carry-Bike VW T5/6 D

Für VW T5 und T6 D mit doppelter Hecktür. Einfache Montage mit Halteplatten, ohne Bohrung.

VW T6 (auch T6.1), 07/2015 – ...,

VW T5, 2003 – 06/2015

Farbe: silber, schwarz; max. Räder: 2; Tragfähigkeit: 35 kg; Maße (B x H x T): 128 x 144 x 46,5 cm; Gewicht: 7,67 kg

silber	136/259	522,-
schwarz	136/260	634,-

562,-

max. 4
Bicycle icon



Fahrradträger Carry-Bike VW Caddy ab 2016

Für die Heckklappe des VW Caddy ab Bj. 2016 zum Transport von bis zu 4 Fahrrädern.

VW Caddy IV, 06/2015 – 02/2020

Farbe: silber; max. Räder: 4; Tragfähigkeit: 60 kg; Maße (B x H x T): 128 x 130 x 55 cm; Gewicht: 11,7 kg

136/258 562,-

Zusätzliche Räder

Rail Plus	136/291	60,-
3. Rad Bike-Block Pro S 2	136/185	30,-
4. Rad Bike-Block Pro S 4	136/187	35,-

Fahrradträger Carry-Bike VW T6 Pro Deep Black

Modern, einfache und schnelle Montage, solide Einhängung an den Verstärkungspunkten der Heckklappe. Passend für T6 ab 2015.

VW T6 (auch T6.1), 07/2015 – ...

Farbe: schwarz; max. Räder: 4; Tragfähigkeit: 60 kg; Maße (B x H x T): 167 x 88 x 63 cm; Gewicht: 15 kg

136/255 722,-

Zusätzliche Räder

Rail Premium	136/596	89,-
3. Rad Bike-Block Pro S D2	136/192	54,-
4. Rad Bike-Block Pro S D3	136/193	57,-

max. 4
Bicycle icon



722,-

Bitte beachten Sie beim Verladen von E-Bikes die Tragfähigkeit



home is everywhere



EuroCarry Fahrradträger Adventure Rack



ab 1.609,-



Adventure Rack Fiat Ducato

Inkl. 1 Querträger und Beleuchtungsleiste. Beladehöhe: ca. 67 cm.

Citroën Jumper 250/290, Fiat Ducato X250/ X290, Peugeot Boxer 250/290 2006 – ..., Opel Movano C, 2021 – ...

Lieferumfang: Befestigungskralen, Beleuchtungsleiste, Radschienen mit Radkeilen
Farbe: schwarz; Tragfähigkeit: 60 kg

max. Räder: 2

Maße(BxHxT): 182x152x76 cm

Gewicht: 23,5 kg **136/732 1.609,-**

max. Räder: 4

Maße(BxHxT): 182x152x91 cm

Gewicht: 28,5 kg **136/733 1.812,50**ab 692,⁵⁰

Adventure Rack VW T5 / T6

Inkl. 2 Querträgern.

Lieferumfang: Befestigungskralen, Radschienen mit Radkeilen

Farbe: schwarz; Tragfähigkeit: 60 kg

VW T5, 2003 – 06/2015

max. Räder: 2

Maße(BxHxT): 140x124x54 cm

Gewicht: 18 kg **136/382 692,50**

max. Räder: 4

Maße(BxHxT): 140x124x90 cm

Gewicht: 23 kg **136/383 855,-**

Der Universalträger Adventure Rack lässt sich ganz nach Ihren Bedürfnissen erweitern bzw. umgestalten. Der massive Grundträger kann für den Sommerurlaub mit Fahrradschienen bestückt werden und für den Winterurlaub wird kurzerhand das optionale Ski- und Snowboard-Kit montiert. Das ist nur ein Beispiel der vielen Möglichkeiten des Adventure Rack Zubehörs.



VW T6 (auch T6.1), 07/2015 – ...

max. Räder: 2

Maße(BxHxT): 140x124x54 cm

Gewicht: 18 kg **136/384 692,50**

max. Räder: 4

Maße(BxHxT): 140x124x90 cm

Gewicht: 23 kg **136/385 855,-**

+Zubehör

✓ Zum Anbringen des Zubehörs sind immer 2 Querträger erforderlich.

476,⁵⁰

Reserveradhalter

Reserveradhalter passend für Lochkreis 118 mm bis 130 mm für EuroCarry Universalträger Adventure Rack. Material: Aluminium; Maße (BxHxT): 75x38x20 cm; Gewicht: 4 kg

136/734 476,50201,⁵⁰

Querträger

Querträger mit Befestigungsnut für die Aufnahme von Reserveradhalter, Surf-Kit und Ski-/Snowboard-Kit für EuroCarry Universalträger Adventure Rack. Inkl. Rohrverbinder. Material: Aluminium; Maße(BxHxT): 96x4x5 cm; Gewicht: 1 kg

136/737 201,50

259,-



Ski-/Snowboard-Kit

Ski-/Snowboard-Kit passend für 4 Paar Ski oder 2 Snowboards für EuroCarry Universalträger Adventure Rack. Inhalt: 2 Stück; Material: Aluminium; Maße(BxHxT): 54x9x9 cm; Gewicht: 2,5 kg

136/736 259,-236,⁵⁰

Surf-Kit

Surf-Kit für EuroCarry Universalträger Adventure Rack. Inhalt: 2 Stück; Material: Stahl; Maße(BxHxT): 45x12x4 cm; Gewicht: 2,29 kg

136/735 236,50

Gepäckbox

Gepäckbox abschließbar für EuroCarry Universalträger Adventure Rack. Material: Aluminium; Maße(BxHxT): 105x33x24 cm; Gewicht: 7,8 kg

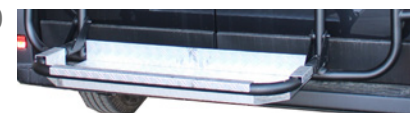
136/738 879,-ab 392,⁹⁰

Einlegewanne

Einlegewanne für EuroCarry Universalträger Adventure Rack. Material: Aluminium; Maße(BxHxT): 105x60x8 cm; Gewicht: 3,33 kg
für 2 Fahrräder **136/711 392,90**
für 4 Fahrräder **136/712 430,60**



EuroCarry Reling Adventure Roof

Die neuartige Dachreling im eleganten Schwarz ist die ideale Ergänzung zu Ihrem Kastenwagen. Passend für viele Fahrzeugmodelle. Die Dachreling kann in Verbindung mit den Querträgern und Planken auf Ihre Bedürfnisse abgestimmt werden.

Farbe: schwarz; Material: Aluminium; Tragfähigkeit: 200 kg



ab 1.221,⁶⁰

VW Crafter Generation 2, 11/2016 – ..., MAN TGE, 2017 – ...

Innenmaß 3,35 x 1,55 m
Ohne Planken, Markisenadapter und Querträger.
Werkseitig montierte Schiene erforderlich.
Maße (L x B x H): 342 x 162 x 6 cm
Gewicht: 14,4 kg

136/365 1.527,-

Querträger, 2 Stück; Länge: 155 cm;
Gewicht: 4,5 kg

136/360 245,30

Begehplanke, Länge: 335 cm;
Gewicht: 4,8 kg

136/320 133,40

VW T6 (auch T6.1), 07/2015 – ..., VW T5, 2003 – 06/2015

Innenmaß 2,73 x 1,38 m
Inkl. 4 Querträgern, ohne Planken.
Maße (L x B x H): 280 x 145 x 6 cm
Gewicht: 21,2 kg

136/386 1.465,90

Querträger, 2 Stück; Länge: 127 cm;
Gewicht: 4 kg

136/388 245,-

Begehplanke, Länge: 273 cm;
Gewicht: 3,9 kg

136/387 133,50

Peugeot Boxer 250, Citroën Jumper 250, Fiat Ducato X250, kurzer Radabstand 2006 – 2014, Opel Movano C, 2021 – ...

Innenmaß 2,93 x 1,60 m
Ohne Planken, Markisenadapter und Querträger.
Maße (L x H x T): 300 x 167 x 6 cm;
Gewicht: 14,3 kg

136/714 1.221,60

Querträger, 2 Stück; Länge: 160 cm;
Gewicht: 4,4 kg

136/716 245,30

Begehplanke, Länge: 293 cm;
Gewicht: 4,2 kg

136/753 133,50

Peugeot Boxer 250, Citroën Jumper 250, Fiat Ducato X250, langer Radabstand 2006 – 2014, Opel Movano C, 2021 – ...

Innenmaß 3,53 x 1,60 m
Ohne Planken, Markisenadapter und Querträger.
Maße (L x B x T): 360 x 167 x 6 cm;
Gewicht: 15,3 kg

136/715 1.527,-

Querträger, 2 Stück; Länge: 160 cm;
Gewicht: 4,4 kg

136/716 245,30

Begehplanke, Länge: 353 cm;
Gewicht: 5,1 kg

136/754 145,-

Information

Die Tragfähigkeit von 200 kg ist auf 4 Querträger verteilt.

Achtung: Die max. Dachlast darf nicht überschritten werden!

Information

Zum Anbringen einer Thule Markise Serie 6000 inkl. Adapter muss die Breite der Reling gekürzt werden (Art-Nr.: 136/714 und Art-Nr.: 136/715).

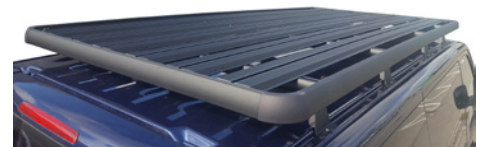

Thule Roof-Box Force XT

Vielseitige, für den täglichen Einsatz konzipierte Dachbox, deren Aeroskin-Deckelmaterial für ein einzigartiges Aussehen und hohe Kratzfestigkeit sorgt. Die aerodynamische Form sorgt für verminderte Geräuschentwicklung während der Fahrt. Dank des PowerClick-Systems sind die Boxen einfach und schnell montiert. Die integrierte Drehmomentanzeige meldet via Klickgeräusch, wenn die Box ordnungsgemäß montiert ist und sorgt so für eine schnelle und sichere Befestigung. Das DualSide-Öffnungssystem erlaubt ein beidseitiges Be- und Entladen und vereinfacht zudem die Montage. Die eingebaute SecureLock-Technologie sorgt dafür, dass der Deckel an allen Kanten vollständig geschlossen und sicher verriegelt ist. Der extra große Verriegelungsknopf ist auch mit Handschuhen einfach zu greifen und schützt den Thule Comfort Key vor Beschädigungen; Tragkraft 75 kg.

549,-

455,-

599,-



Typ	Volumen	Maße (L x B x H)	Gewicht	Art-Nr.	Preis
Force XT S	300 l	139 x 89,5 x 39 cm	14,3 kg	89 405	455,-
Force XT M	400 l	175 x 82 x 45,5 cm	16,4 kg	89 406	549,-
Force XT L	450 l	190 x 84 x 46 cm	18,7 kg	89 407	599,-





CARRY-BIKE Campingbusse

Zur Anbringung an Campingbusse. Die Halterungen zur Anbringung sind im Lieferumfang enthalten und ermöglichen ein sicheres Befestigen an den Hecktüren.

**819,-**

Fahrradträger Carry-Bike V-Klasse Premium

Ab Modelljahr 2015 serienmäßig mit zwei Schienen ausgestattet. Der Auflagebügel lässt sich auf 2 Höhen positionieren. In der Tiefladeposition ist die Nummernschildleuchte 136/532 erforderlich.

Lieferumfang: 1 Bike-Block Pro S 3, 1 Bike-Block Pro S 1, 1 Fixing-Bar, 1 Security Strip, 2 Rail Plus, 2 Rack Holder, Montagehalterung

Farbe: silber; max. Räder: 4; Tragfähigkeit: 60 kg; Maße (B x H x T): 128 x 95 x 70 cm; Gewicht: 12,9 kg

136/262 819,-

Zusätzliche Räder

Rail Plus	136/291	60,-
3. Rad Bike-Block Pro S 2	136/185	30,-
4. Rad Bike-Block Pro S 4	136/187	35,-

**532,-**

Fahrradträger Carry-Bike Renault Traffic D

Fahrradträger, passend für Renault Traffic D und Opel Vivaro mit doppelter Hecktür.

Lieferumfang: 1 Bike-Block Pro S 3, 1 Bike-Block Pro S 1, 1 Security Strip, 2 Rail Plus, Montagehalterung

Farbe: silber; max. Räder: 2; Tragfähigkeit: 35 kg; Maße (B x H x T): 128 x 144 x 51 cm; Gewicht: 7,3 kg

136/264 532,-**660,-**

Carry-Bike Mercedes Viano

Passend für Mercedes Viano mit Heckklappe und für Mercedes Vito 2004 – 2014.

Lieferumfang: 1 Bike-Block Pro S 3, 1 Bike-Block Pro S 1, 1 Rack Holder, 1 Security Strip, 2 Rail Quick Pro, Montagehalterung, Nummernschildhalter

Mercedes-Benz Viano, Vito, 2003 – 2014

Farbe: silber; max. Räder: 3; Tragfähigkeit: 50 kg; Maße (B x H x T): 128 x 110,5 x 59 cm; Gewicht: 10 kg

136/580 660,-

Zusätzliches Rad

Rail Quick Pro	136/510-5	57,-
3. Rad Bike-Block Pro S 2	136/185	30,-

**615,-**

Fahrradträger Carry-Bike Ford Custom Nugget/Nugget Plus ab 2012

Der Fahrradträger ist der Fahrzeugform angepasst und haftet dank der geglätteten Halterung am oberen Bereich der Heckklappe.

Lieferumfang: 1 Bike-Block Pro S 3, 1 Bike-Block Pro S 1, 1 Security Strip, 2 Rail Plus, 2 Rack Holder, Montagehalterung

Farbe: schwarz; max. Räder: 3; Tragfähigkeit: 50 kg; Maße (B x H x T): 154 x 87 x 45 cm; Gewicht: 8,35 kg

136/266 615,-

Zusätzliches Rad

Rail Plus	136/292	68,-
3. Rad Bike-Block Pro S 2	136/181	35,-

i Bitte beachten Sie beim Verladen von E-Bikes die Tragfähigkeit

**513,-**

Fahrradträger Carry-Bike Opel Vivaro, Renault Trafic

Opel Vivaro, 2001 – 2019, Renault Trafic II, 2001 – ..., Fiat Talento, 2016 – ... Für den Straßengebrauch ist in der EU die Nummernschildleuchte 136/532 vorgeschrieben (nicht im Lieferumfang enthalten).

Lieferumfang: 1 Bike-Block Pro S 3, 1 Bike-Block Pro S 1, 1 Security Strip, 2 Rail Plus, 2 Rack Holder, Montagehalterung
Farbe: silber; max. Räder: 4; Tragfähigkeit: 60 kg; Maße (B x H x T): 128 x 143 x 53 cm; Gewicht: 9,1 kg

136/263 513,-

Zusätzliche Räder

Rail Plus	136/291	60,-
3. Rad Bike-Block Pro S 2	136/185	30,-
4. Rad Bike-Block Pro S 4	136/187	35,-

**ab 601,-**

Fahrradträger Carry-Bike PSA

Citroën SpaceTourer, Toyota ProAce Verso, 2016 – ..., Opel Zafira Life 2019 – ...

Lieferumfang: 1 Bike-Block Pro S 3, 1 Bike-Block Pro S 1, 1 Security Strip, 2 Rail Plus, Montagehalterung

max. Räder: 4; Tragfähigkeit: 60 kg; Maße (B x H x T): 145,8 x 62,5 x 119 cm; Gewicht: 11,3 kg
silber **136/267 601,-**
schwarz **136/268 663,-**

Zusätzliche Räder

Rail Plus silber	136/291	60,-
3. Rad Bike-Block Pro S D2	136/189	52,-
4. Rad Bike-Block Pro S D3	136/190	54,-

Rail Plus schwarz	136/292	68,-
3. Rad Bike-Block Pro S D2	136/192	54,-
4. Rad Bike-Block Pro S D3	136/193	57,-

silber



Befestigung
Kit Frame



Struktur



Fahrradträger komplett



Fahrradträger
Carry-Bike Frame



Grundträger Carry-Bike Frame

Bei der neuen Carry-Bike Frame Serie gibt es nur einen Fahrradträger, den Carry-Bike Frame, für alle Fahrzeugmodelle. Mit Hilfe der passenden Kit Frame Rahmen, die separat bestellt werden müssen, kann dieser Fahrradträger an die verschiedenen Fahrzeugmodelle angebracht werden.

Lieferumfang: 1 Bike-Block Pro S 3, 1 Bike-Block Pro S 1, 1 Rack Holder, 1 Security Strip, 2 Rail Plus, Montagehalterung

max. Räder: 3; Tragfähigkeit: 50 kg; Maße (B x H x T): 128 x 136 x 60 cm; Gewicht: 9,37 kg

silber	136/269	463,-
schwarz	136/270	562,-

Kit Frame Carry-Bike Frame

Fiat Ducato X250/X290, alle Modelle, 06/2006 – ...

Gewicht: 10,8 kg 136/271 893,-

Mercedes-Benz Sprinter W907/W910, alle Modelle, 06/2018 – ...

Gewicht: 9,5 kg 136/272 826,-

VW Crafter Generation 2, alle Modelle, 11/2016 – ...

Gewicht: 9,5 kg 136/273 826,-

3.075,-

Einfaches Beladen dank elektrischer Absenkung!



MADE IN GERMANY



ab 463,-



MADE IN GERMANY



375,-

EuroCarry Fahrradträger Nuevo

Vielseitig einsetzbarer Fahrradträger, dank individueller Höhenverstellung von 80 – 155 cm. Passend für Reisemobile und in Verbindung mit dem Montageschiensatz auch für die Kastenwagen Renault Master und Opel Movano Modelljahr 2000 – 2010. Für den Transport von 2 Fahrrädern, mit extrabreiten Auflegewinkeln zur optimalen Lastenverteilung. **Für die Montage am Renault Master II oder Opel Movano A wird ein Montageschiensatz benötigt.**

Max. Räder: 2; Tragfähigkeit: 40 kg

Montageschiensatz bitte separat bestellen! Nicht für 270°-Türen geeignet!

Lieferumfang: 2 Befestigungskrallen, 2 Fahrrad-schienen, 4 Radschalen mit 4 Ratschenbändern
Renault Master II, 2003 – 2010, Opel Movano A, 1998 – 2010
Farbe: silber; Maße (B x H x T): 125 x 125 x 73 cm; Gewicht: 7 kg 136/404 375,-

o. Abb.: Montageschiensatz

Länge: 75 cm 136/406-5 109,-



EuroCarry Ducato/Jumper/Boxer

Der elektrische Fahrradträger von EuroCarry ist für den Fiat Ducato, Citroën Jumper und Peugeot Boxer ab Modelljahr 2006 konzipiert worden. Dieser Fahrradträger ermöglicht den Transport von 2 E-Bikes mit einem Gesamtgewicht von max. 50 kg. Durch den bis zu 110 cm elektrisch absenkbaren Fahrradträger gehört ein mühsames Beladen nun endlich der Vergangenheit an. Der Fahrradträger kommt teilweise vormontiert. Ein 12-V-Stromanschluss ist erforderlich. Die Montage erfolgt ohne Kleben an den Befestigungsschrauben der Tüerscharniere. Zum Öffnen der Hecktüren kann der Fahrradträger im beladenen Zustand seitlich nach rechts weggeschwenkt werden. Bitte beachten Sie beim Verladen von E-Bikes die Tragfähigkeit.

Lieferumfang: 2 Befestigungskrallen, 2 Fahrrad-schienen, 4 Radschalen mit 4 Ratschenbändern
Fiat Ducato X250/X290, Citroën Jumper X250/X290, Peugeot Boxer 250/290, 2006 – ...

Farbe: silber; max. Räder: 2; Tragfähigkeit: 50 kg; Maße (B x H x T): 177 x 152 x 88 cm; Gewicht: 36 kg 136/739 3.075,-



Kann mit Beleuchtungsleiste als Tiefflader eingesetzt werden.

ab 1.015,-

EuroCarry Scharnier-Fahrradträger

Komplett vormontiert! Montage ohne Kleben an den bereits vorhandenen Bohrungen bzw. Aufnahme Punkten der Türscharniere. Kurze Montagezeit. Zum Öffnen der Hecktüren kann der Fahrradträger im beladenen Zustand seitlich nach rechts weggeschwenkt werden. Die Fahrradträger können als Hochlader und in Verbindung mit einer Beleuchtungsleiste als Tiefflader verwendet werden. Nicht für 270°-Türen geeignet!

Bitte beachten Sie beim Verladen von E-Bikes die Tragfähigkeit.



Lieferumfang: 2 Befestigungskralen, 2 Fahrrad-schienen, 4 Radschalen mit 4 Ratschenbändern
Farbe: schwarz; max. Räder: 2; Tragfähigkeit: 60 kg; Maße(BxHxT): 177x116x60 cm

Mercedes-Benz Sprinter W906, 04/2006 – 2018, VW Crafter Generation 1, 2006 – 11/2016, Mercedes-Benz Sprinter W907/ W910, 06/2018 – ...
Gewicht: 15,7 kg 136/741 1.015,-

VW Crafter Generation 2, 11/2016 – ..., MAN TGE, 2017 – ...
Gewicht: 16,3 kg 136/743 1.292,50

Citroën Jumper 250/290, Fiat Ducato X250/ X290, Peugeot Boxer 250/290, 2006 – ...
Gewicht: 17,2 kg 136/745 1.292,50

Opel Movano B, 2010 – 04/2021, Renault Master III, 2010 – ...
inkl. Beleuchtungsleiste
Gewicht: 19,1 kg 136/768 1.609,-

komplett vormontiert



Lieferumfang: 4 Befestigungskralen, 4 Fahrrad-schienen, 8 Radschalen mit 8 Ratschenbändern
Farbe: schwarz; max. Räder: 4; Tragfähigkeit: 60 kg; Maße(BxHxT): 177x116x90 cm

Mercedes-Benz Sprinter W906, 04/2006 – 2018, VW Crafter Generation 1, 2006 – 11/2016, Mercedes-Benz Sprinter W907/ W910, 06/2018 – ...
Gewicht: 20,7 kg 136/740 1.255,-

VW Crafter Generation 2, 11/2016 – ..., MAN TGE, 2017 – ...
Gewicht: 21,3 kg 136/742 1.525,-

Citroën Jumper 250/290, Fiat Ducato X250/ X290, Peugeot Boxer 250/290, 2006 – ...
Gewicht: 22,2 kg 136/744 1.525,-

Opel Movano B, 2010 – 04/2021, Renault Master III, 2010 – ...
inkl. Beleuchtungsleiste
Gewicht: 23,4 kg 136/729 1.842,50



589,-

für Fiat Ducato, Ford Transit, Mercedes Sprinter und VW Crafter

Thule Elite Van XT

Für 2 Fahrräder, Tragfähigkeit 35 kg, maximale Belastung je Schiene 19 kg. Er wird ohne Bohren mittels geklebter Befestigungsklemmschiene auf die rechte Hecktüre montiert, die Tür kann geöffnet werden ohne dass die Räder abgenommen werden müssen. Der erhöhte Abstand von 20 cm zwischen den Schienen ermöglicht eine einfache und schnelle Befestigung der Fahrräder, zudem lässt sich die Fahrradplattform für zusätzlichen Komfort in 3 Höhenpositionen anbauen. Die Felgenhalterbänder mit Ratschenfunktion sichern die Fahrräder während des Transportes. Dank intelligenter Verbindungen kann der Van XT bei Nichtgebrauch leicht abgenommen werden; Gewicht 9,5 kg.

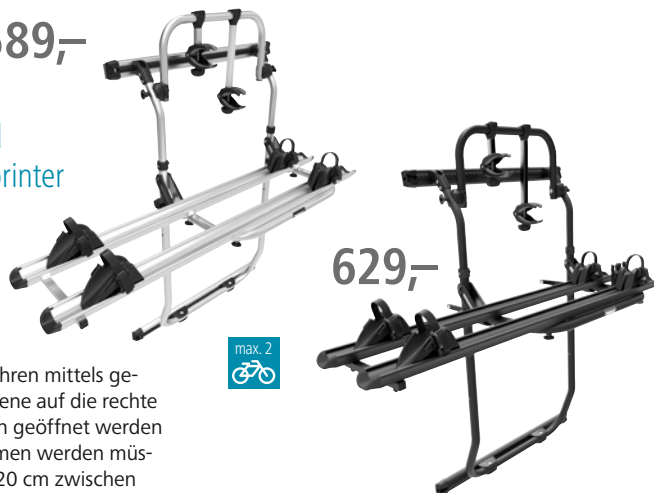

629,-



112,-

Fatbike-Schiene, schwarz

Besonders lange, einfach zu installierende Schiene zur Aufnahme von Fahrrädern mit 3-5 Zoll breiten Reifen. Max. Belastung 30 kg.

90 654 112,-



Fahrzeugmodell	Farbe	Art-Nr.	Preis
Fiat Ducato, Typ 250/290, 2006/07 – ...	silber	90 656	589,-
Fiat Ducato, Typ 250/290, 2006/07 – ...	schwarz	90 659	629,-
Ford Transit, 2014/05 – ...	schwarz	90 655	629,-
Mercedes Sprinter, 2006/04 – ...	schwarz	90 660	629,-
VW Crafter, 2006/04 – 2016	schwarz	90 660	629,-
VW Crafter, MAN TGE 2017 – ...	schwarz	90 661	629,-

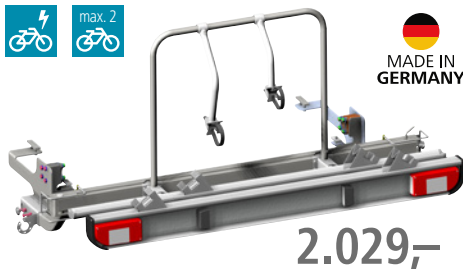

2.029,-

EuroCarry E-Bike Träger

Der speziell für den Transport von E-Bikes entwickelte Träger kann auch im beladenen Zustand vom Fahrzeug weggeklappt werden und erlaubt so den freien Zugang zu beiden Hecktüren. Bei Nichtbenutzung kann der Ausleger des Trägers platzsparend nach oben geklappt werden. Der Träger wird mittels Adapter direkt mit dem Fahrzeugchassis verschraubt. Montage sollte stets durch einen autorisierten Fachhändler durchgeführt werden (**Achtung:** Nicht mit Fahrzeuglängen 6,2 und 6,4 m kompatibel!).

Bitte beachten Sie beim Verladen von E-Bikes die Tragfähigkeit.



Lieferumfang: 2 Befestigungskralen, 2 Fahrrad-schienen, 4 Radschalen mit 4 Zurriemen

Citroën Jumper 250/290, Fiat Ducato X250/X290, Peugeot Boxer 250/290, 2006 – ...
 Farbe: silber; max. Räder: 2; Tragfähigkeit: 80 kg; Maße (Lx B x H): 70 x 178 x 95 cm; Gewicht: 45 kg
136/775 2.029,-

Fahrradträger R-Bike Van

Konzipiert für umgebaute Lieferwagen, bietet diese Fahrradträgerlösung die Möglichkeit zur Aufnahme von zwei E-Bikes oder normalen Fahrrädern. Durch das optionale R-Bike 3Rail-Zubehör (separat erhältlich) kann der Träger sogar für drei Standardfahrräder erweitert werden. Die Konstruktion ist auf einfache Installation und

Montage ausgelegt, wobei Wartungsfreundlichkeit und Kompatibilität mit zahlreichen Zubehörtteilen gewährleistet sind. Zusätzlich erfüllt dieses Produkt die ECE R26-Vorschriften für die Fahrzeugbefestigung, was eine sichere und zuverlässige Nutzung gewährleistet.

Fahrzeugmodell	Art-Nr.	Preis
Fiat Ducato X250/X290	136/161	529,-
Ford Transit Generation 7, 2014 – ...	136/162	635,-
Mercedes-Benz Sprinter, alle Modelle, 2020 – ...	136/163	725,-
VW Crafter Generation 2, 11/2016 – ...	136/164	719,-
Renault Master, alle Modelle, 2014 – ...	136/165	730,-



Mehrzweck-Umbauset R-Bar

Das Zubehör für den Fahrradträger R-Bike Van verwandelt ihn in einen vielseitigen Mehrzweckträger, der verschiedene Freizeitgeräte transportieren kann. Speziell konzipiert für die Verwendung mit R-Skirun- und R-Wave-Zubehör, ermöglicht dieses Set eine einfache Schraubmontage. Es enthält zwei Stangen und das erforderliche Befestigungsmaterial.



136/166 109,-



Ski-Set R-Skirun für Fahrradträger R-Bike Van

Skier und Snowboards sicher und stressfrei transportieren – mit dem Zubehör für den R-Bike Van. Die Tür kann geöffnet werden, während die Skier geladen sind. Mit Verriegelungssystem, Vorhängeschloss und ergonomischem Auslöseknopf. Aus eloxiertem Aluminium und spritzgegossenem Kunststoff. Für bis zu vier Paar gekoppelte Skier oder zwei Paar Skier mit zwei Snowboards.

136/167 165,-

NEU



ab 529,-

549,-



Regalsystem R-Wave für Fahrradträger R-Bike Van

Das modulare Regalsystem ist perfekt für den Transport von Wasserausrüstung wie Surfbrettern und Kanus geeignet. Die Tür kann geöffnet werden, während die Ausrüstung geladen ist. Aus Alu-Rohrsäulen und weichem Schaumgummi. Für bis zu fünf Surfbretter, drei Surfbretter und ein Kanu oder ein Surfbrett und zwei Kanus.

136/168 549,-

Fahrradträger Slide Move DS-250

Für Fiat Ducato Kastenwagen und baugleiche Fahrzeuge ab Baujahr 2006/07 erhältliches Trägersystem, das sich besonders dadurch auszeichnet, dass es beidseitig verschiebbar ist. Ohne die Ladung abzunehmen kann dieser Träger seitlich nach links oder nach rechts geschoben werden, um dahinter liegende Türen oder Klappen zu öffnen. Da nur die fahrzeugspezifischen Stahlaufnahmen fest am Fahrzeug-Chassis montiert werden, kann der Träger selbst problemlos und schnell abgenommen bzw. angebracht werden. Sehr gut für den Transport von schwereren E-Bikes geeignet.

- Nutzlast 70 kg (die Hinterachslast des Fahrzeugs ist zu beachten)
- Maße B 185 x T (ab Stoßstange) ca. 70 cm
- Gewicht ohne Rüstsatz ca. 29 kg

Lieferumfang:

Vormontierter Träger inkl. Beleuchtung mit 13-poligem Anschlussstecker, fahrzeugspezifische Aufnahmen (13 bzw. 18 kg), Befestigungsbügel, Befestigungsmaterial für 2 Fahrräder, ECE-Gutachten.



ab 1.799,-

o. Abb.: Elektrokabelsatz 13-polig

Wird für den Fahrradträger Slide Move DS-250 benötigt und ist separat zu bestellen.

Für	Art-Nr.	Preis	Für	Art-Nr.	Preis
Fahrzeuge mit Hecküberhang 1000 mm	87 903	1.799,-	Fiat Ducato – Kastenwagen 2006/07 – 2011/01	87 757	242,-
Fahrzeuge mit Hecküberhang 1380 mm	87 904	1.850,-	Fiat Ducato – Kastenwagen 2011/02 – ...	87 783	259,-



Thule VeloSpace XT

Durch seine großzügige und stabile Bauweise – seine Ladekapazität beträgt 60 kg bei 30 kg je Schiene, seine Radschienen haben Überlänge – kann der VeloSpace XT Fahrräder unterschiedlichen Typs wie Kinderräder, Fatbikes oder auch E-Bikes aufnehmen. Die abnehmbaren Haltearme erlauben ein bequemes Aufladen der Fahrräder.

	Räder	Tragfähigkeit	Gewicht	Art-Nr.	Preis
VeloSpace XT 2	2	60 kg	18,7 kg	89 143	785,-
VeloSpace XT 3	3	60 kg	20,6 kg	89 144	885,-

Kupplungsträger ProBC2+

Mit dem Fahrradträger für die Anhängerkupplung können Sie mühelos bis zu 3 Fahrräder transportieren. Auch für Fahrräder mit Oversize und Y-Rahmen geeignet. Einfache Montage mit Schnellverschluss-System. Die Räder werden mit abnehm- und abschließbaren Strap-Rahmenhaltern mit Ratsche befestigt.

- Schnellverschluss (abschließbar)
- Abklappmechanismus mit Fußpedal
- Spanngurte mit Ratsche
- vormontiert
- stabile Aluminiumschienen mit Kunststoffradhalterung
- max. Reifenbreite in der Schiene: bis 3,25 Zoll
- 13-poliger Stecker für Beleuchtungsanschluss
- einfache und schnelle Montage
- passend für gebräuchliche Anhängerkupplungstypen
- mit verstellbarem Kennzeichenhalter (auch für Österreich passend)
- mit 3 Handgriffen einsatzbereit

**EUFAB®****NEU****669,95**

Geeignet für Vans und Kleintransporter mit extrem großen Kofferraumklappen, z. B. für VW T5/T6, da der Träger einen größeren Abstand zum Fahrzeug aufweist. Kann bei Bedarf auf 3 Räder erweitert werden.

Lieferumfang: 1 Security Strip, 2 Befestigungskrallen, 2 Fahrradschienen, Montagehalterung
Farbe: silber, schwarz; max. Räder: 3; Tragfähigkeit: 60 kg; Maße (B x H x T): 79,5 x 34 x 78,5 cm; Gewicht: 18 kg

136/061 669,95

Kupplungsträger SD260

Zum Transportieren von Fahrrädern auf der Anhängerkupplung von Kastenwagen, Wohnmobilen, Hochdachkombis mit Heckflügeltüren und Pkws. Die Gleitschienen (Auszug ca. 70 cm) ermöglichen die Öffnung von Türen bis zu 85 cm Breite.

- Strap-Rahmenhalter speziell für empfindliche Rahmen
- einfache und schnelle Montage mit Schnellverschluss-System
- auch für Fahrräder mit Oversize und Y-Rahmen geeignet
- stabile Aluminiumschienen mit Kunststoffradhalterungen
- Radstand: max. 130 cm
- max. Reifenbreite in der Schiene: bis 3,25 Zoll
- Beleuchtungsanschluss 13-pol. Stecker
- Maße ausgezogen (B x H x T): ca. 108 x 75 x 130 cm

**EUFAB®****799,-**

Lieferumfang: 2 Befestigungskrallen, 2 Fahrradschienen

Farbe: silber; max. Räder: 2; Tragfähigkeit: 60 kg; Maße (B x H x T): 108 x 75 x 60 cm; Gewicht: 20,5 kg

136/028 799,-**EUFAB®**

ohne Abbildung: Erweiterungsset für ProBC

NEU

Erweiterung für Fahrradträger der ProBC Serie.

Zum Transport eines 3./4. Fahrrads. Mit abschließbaren und abnehmbaren Strap-Rahmenhaltern.
Tragfähigkeit: 15 kg; Maße (L x B x H): 126 x 14 x 11 cm; Gewicht: 3,45 kg

136/063 131,75

Auffahrschiene

Mit der klappbaren Fahrrad-Auffahrschiene entfällt das mühsame Heben der Räder auf den Fahrradträger. Ideal für schwere Fahrräder wie E-Bikes. Einfache Montage durch Einhängen in die Schiene des Trägers. Die Transportmaße betragen im zusammengeklappten Zustand nur etwa 63 cm.

Tragfähigkeit: 30 kg

Pro BC 1,7 kg **136/023 45,75**
SD 260 1,2 kg **NEU 136/064 46,-**

extra großen Abklappwinkel von 70°, was ihn besonders attraktiv für Fahrzeuge wie moderne Vans mit großer Heckklappe macht. Sowohl der Träger selbst, als auch die Haltearme sind abschließbar. Der VeloSpace XT erfüllt die Anforderungen der City Crash-Norm.

**ab 785,-**

ohne Abbildung: Erweiterungs-Set

Erweitert den VeloSpace XT auf 3 bzw. 4 Fahrräder. Maximale Zuladung 15 kg.

89 145 189,95**uebler**
FAHRRADTRÄGER**870,-****NEU**

Kupplungsträger Uebler

Extraleicht, falt- und abklappbar: Die Uebler i-Serie verfügt über den patentierten Uebler iQ-Verschluss, mit dem der Fahrradträger hebellos, ohne weitere Einstellung und ohne Werkzeug auf der Anhängerkupplung fixiert werden kann. Durch die Hebelwirkung verspannt sich der Träger schon mit wenig Kraftaufwand auf der Kupplung. Das Ausfalten des Trägerrahmens und der Fahrradschienen erfolgt mit nur wenigen Handgriffen.

Den Zugang zum Kofferraum ermöglicht die 60°- oder 90°-Abklappfunktion der Träger, die durch einen Fußhebel ausgelöst wird.

i21 Z

Erhältlich mit vergrößertem Abklappwinkel (90°). Erlaubt bei Fahrzeugen mit großer Heckklappe den Zugang zum Kofferraum. Extrabreite Radschienen für Reifen bis 4,5". Inkl. 6 Schlüsseln für die abschließbaren Abstandshalter mit Zahnband für alle Rahmendurchmesser.

Lieferumfang: 2 Befestigungshalter mit Zahnband
Farbe: silber; max. Räder: 2; Tragfähigkeit: 60 kg; Maße (B x H x T): 119 x 72 x 64 cm; Gewicht: 13,5 kg

136/030 870,-



NEU

Mehr Infos?
Das Bördbuch **i**

1.999,-

Anhängerkupplung Thule VeloSwing

Diese innovative Anhängerkupplungslösung ist ausgelegt für den Transport von Fahrrädern an einem Fiat Ducato oder baugleichen Fahrzeugen. Mit der neuen, vollständig schwenkbaren Thule VeloSwing Anhängerkupplung kann man bequem den gleichen Kupplungs-Fahrradträger verwenden wie an einem normalen Auto. Die Thule VeloSwing lässt sich auch im beladenen Zustand mit bis zu 4 Fahrrädern oder einer Gepäckbox, mit nur einem Handgriff leicht zur Seite schwenken, damit man uneingeschränkten Zugang zu den Hecktüren des Fahrzeugs hat. Einfache Handhabung mit Farbindikator an der ständigen Sicherheitsverriegelung, die anzeigt, wenn alles an seinem Platz eingerastet ist. Die

Thule VeloSwing ist vollständig zertifiziert und mehr als nur eine Lösung für den Transport von E-Bikes. Mit einer maximalen Traglast von 150 kg kann man die Anhängerkupplung mit z. B. einer Heckgepäckbox oder anderem Zubehör beladen. Außerdem kann sie schwere Anhänger mit bis zu 3 t ziehen. (Achtung: Anhängelast des Fahrzeugs beachten).

Merkmale:

- Maße B 157 x H 27 x T 60 cm
- max. Anhängelast: 3 t
- max. Stützlaster: 150 kg
- Öffnungsbereich: 95°
- zusätzliches Gewicht zum Fahrzeug: 49 kg

87 921 1.999,-

kompletter Zugang zum Heck auch im beladenen Zustand



ohne Abbildung: Stoßstangenabdeckung für Thule VeloSwing

Die vorgestanzte Stoßstangenabdeckung sorgt dafür, dass sich die VeloSwing perfekt in den Look des Fahrzeugs integriert.

Für	Art-Nr.	Preis
Fahrzeuge ohne Parksensoren	87 923	299,-
Fahrzeuge mit Parksensoren	87 924	299,-

ohne Abbildung: Elektrokabelsatz 13-polig

Wird für die Anhängerkupplung VeloSwing von Thule benötigt und ist separat zu bestellen.

Für	Art-Nr.	Preis
Fiat Ducato – Kastenwagen, 2006/07 – 2011/01	87 925	249,-
Fiat Ducato – Kastenwagen, 2011/02 – ...	87 926	249,-

Anhängerkupplung für Kastenwagen

Speziell für Fiat Ducato, Citroën Jumper und Peugeot Boxer ab Baujahr 2006/07 konstruierte Anhängerkupplung, die mit 2 unterschiedlichen Kugelköpfen erhältlich ist. Die Anhängerkupplung mit festem Kugelkopf ist pulverbeschichtet, die mit abnehmbarem Kugelkopf feuerverzinkt. Komplett, zerlegte Montageeinheit mit EG-Typen gutachten. Die Anhängelast beträgt maximal 3 t.



ab 379,-

MADE IN GERMANY



Kugelkopf	Art-Nr.	Preis
fest	87 785	379,-
abnehmbar	87 777	499,-



219,-

+Zubehör Elektrokabelsatz 13-polig

Für	Art-Nr.	Preis
Fiat Ducato – Kastenwagen, 2006/07 – 2011/01	87 642	219,-
Fiat Ducato – Kastenwagen, 2011/02 – ...	87 650	219,-



ab 409,-
✓ Querträger

ab 429,-
✓ Längsschienen

Thule ProBar Fixpoint Evo Querträger

Zur Montage bei Ford Transit und VW California. Das Set besteht aus 2 Schienen mit einer Länge von je 1,5 m. Bei zusätzlichem Höhenbedarf kann ein Erhöhungs-Kit für zusätzliche 3 cm untermontiert werden.

Fahrzeugtyp	Art-Nr.	Preis
VW California	89 223	414,-
Ford Transit H3	89 227	414,-
Erhöhungs-Kit 3 cm	89 229	24,-

Thule Roof Rack Querträger

Zur Montage auf den Roof Rack Längsschienen. Set besteht aus 2 Schienen mit einer Länge von je 1,5 m. Um eventuell vorhandene Dachhauben und Dachaufbauten zu überbrücken sind 2 verschiedene Höhen erhältlich. Tragfähigkeit 75 kg.



NEU

Höhe	Art-Nr.	Preis
15 cm	89 221	409,-
19 cm	89 222	409,-

Thule Roof Rack Längsschienen, mit Markisenpaket

Statt den SmartClamps auf der Beifahrerseite enthält dieses Set ein Montagekit zur gleichzeitigen Montage einer Dachmarkise Thule Omnistor 6200 / 6300 (siehe Hauptkatalog, Seite 160) mit Ducato Paket.

Typ	Länge	Markisenlänge	Art-Nr.	Preis
L2H2	2,85 m	3,25 m	89 207	429,-
L3H2	3,46 m	3,75 m	89 208	469,-
L4H2	3,8 m	4 m	89 209	479,-

ohne Abbildung: Thule Roof Rack Markisen-Nachrüstset

Zur Nachrüstung einer Dachmarkise der Serien Thule Omnistor 6200 / 6300 (siehe Hauptkatalog, Seite 138) an einem vorhandenen Roof Rack System Standard (z. B. Adria Van Supreme). Der Satz beinhaltet ein spezielles Adapterset, Verbindungsstücke sowie 2 EPDM-Abdichtbänder (Länge 2 m).

Typ	Markisenlänge	Art-Nr.	Preis
L2H2	3,25 m	89 215	154,-
L3H2 / L4H2	3,75 / 4 m	89 216	164,-

Thule Roof Rack

Dank des innovativen SmartClamp Systems sehr einfach zu installierendes Dachträgersystem. Auf die Längsschienen aus Aluminium können 2 oder mehr Lastenquerträger flexibel positioniert werden um die Beladung optimal an vorhandene Dachaufbauten anzupassen. Die maximale Belastbarkeit beträgt 75 kg bei 2 montierten Querträgern bzw. 150 kg wenn 4 Träger verwendet werden. Das System ist mittels eines Umbausatzes (Art.-Nr. 89 212) auch mit einer bereits vor 2017 montierten Dachmarkise Thule Omnistor 6200 kompatibel. Das umfangreiche Zubehörprogramm umfasst z. B. Dachgepäckboxen und Träger für Kanus, Kajaks und Skier. Geeignet für Fiat Ducato ab Baujahr 2006/07 mit H2 Dach und baugleiche Fahrzeuge.

Thule Roof Rack Längsschienen, Standard

Set besteht aus 2 Schienen, wird benötigt wenn zeitgleich keine Markise montiert werden soll; kann im Nachhinein mittels Markisen-Nachrüstset (Art.-Nr. 89 215 bzw. 216) erweitert werden.

Typ	Länge	Art-Nr.	Preis
L2H2	2,85 m	89 203	469,-
L3H2	3,46 m	89 204	539,-
L4H2	3,8 m	89 205	549,-

Thule Roof Rack Umbausatz

Zur Nachrüstung des Roof Rack Systems mit Markisenpaket bei bereits vorhandener Dachmarkise Thule Omnistor 6200 / 6300 (Baujahr des Adapters vor 2017).



89 212 64,-

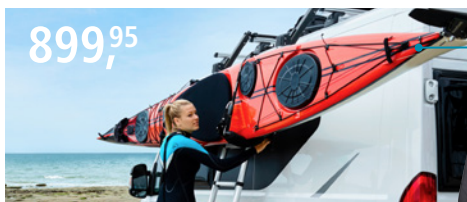

899,95

Thule Hullavator Pro

Kajakhalter zur Montage auf dem Thule Roof Rack System (erfordert Längs- und hohe Querträger), hergestellt aus Aluminium und doppelt beschichtetem Stahl. Dank seiner Liftassistentz ermöglicht er die bequeme Handhabung eines Kajaks auch durch eine einzelne Person. Doppelt ausklappbare, mit Schaumstoff ummantelte Arme senken die Ladehöhe um bis zu 1 m ab, so dass das Kajak auf einer bequemen Höhe auf- bzw. abgeladen werden kann. Dabei reduzieren Gasdruckfedern das Gewicht des Kajaks beim Anheben und Absenken um bis zu 18 kg. Bietet Platz für 1 Kajak mit einer max. Breite von 80 cm und einem max. Gewicht von 35 kg. Pro Fahrzeug ist die Montage von 2 Hullavator Pro möglich.

89 231 899,95



✓ Kajak

✓ Kanu

Information

Thule Produkte stehen seit vielen Jahren für:

- Innovation
- höchste Qualität
- Garantie gegen Material- und Verarbeitungsmängel



151,-

Thule Portage

Leicht zu beladender Kanuhalter, der sowohl für das Thule Roof Rack System als auch für die meisten Standard-Dachträger geeignet ist. Die robusten Halter mit abgerundeten Seiten und wetterfester Polsterung schützen das Kanu während der Fahrt. Die starken Spanngurte verfügen über einen Schnallenschutz um Kratzer an Kanu und Fahrzeug zu verhindern; geeignet für 1 Kanu, maximale Zuladung 45 kg.

89 235 151,-



Tipps & Tricks

Eine Dachreling bietet eine zusätzliche Unterbringungsmöglichkeit für die Camping- und Freizeitausrüstung an Ihrem Kastenwagen.

Sie ist ideal als Basis für Dachboxen, Surfbretter oder Solarplatten.

Thule SnowPack

Abschließbarer Dachträger aus anodisiertem Aluminium für den Transport aller Arten von Skiern und Snowboards. Geeignet für die Montage auf dem Thule Roof Rack System und für die meisten Standard-Dachträger. Die Auflageflächen (Breite 25 bzw. 50 cm) des Trägers sind mit extrem weichen Gummiauflagen versehen, die besten Grip bieten, ohne die Oberflächen zu verkratzen. Durch das vertikale Federsystem können auch dickere Boards transportiert werden. Im Lieferumfang sind 2 Sets Trägerfüße enthalten um auch Skier mit großen Bindungen problemlos unterzubringen. Durch die übergroße Taste lässt sich der Halter auch mit Handschuhen leicht öffnen und schließen.

✓ Ideal für Ihre Ausrüstung

ab 202,-



Typ	Für	Tragfähigkeit	Gewicht	Art-Nr.	Preis
7322	2 Paar Skier oder 1 Snowboard	14 kg	2,8 kg	89 246	202,-
7324	4 Paar Skier oder 2 Snowboards	28 kg	3,8 kg	89 247	222,-

Hauptkatalog

Weitere Relings, Dachboxen und Leitern finden Sie im Hauptkatalog auf den Seiten 204 – 209!

Thule Canyon XT

Mit seiner robusten und doch eleganten, leichten Stahlrohrkonstruktion und seinem niedrigen Profil eignet sich dieser Dachkorb für den Transport von Ausrüstung beliebiger Form und Größe. Die abgeschrägten Seitenwände erleichtern das Auf- und Abladen des Gepäcks und die windabweisende Verkleidung verbessert dessen Aerodynamik. Er ist geeignet für das Thule Roof Rack System und mit dem Thule One-Key System abschließbar. Tragfähigkeit 68 kg, Ladefläche L 104 x B 99 x H 13 cm, Abmessungen L 127 x B 104 x H 15 cm, Gewicht 13 kg. **89 253 505,-**

505,-



✓ Die passende Dachreling für Ihren Fiat Ducato, Citroën Jumper oder Peugeot Boxer.

ab 787,-

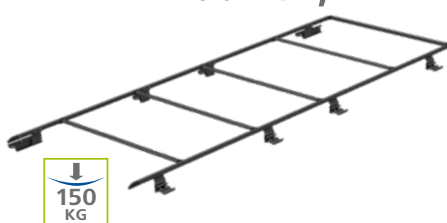

Dachreling Roof Rail Ducato

Dachträgersystem für den Fiat Ducato ab 2006. Sowohl für den langen als auch für den kurzen Radstand (kürzbar). Für Fahrzeuglängen bis 6 m. Maße (B x H x T): 355 x 16,5 x 141 cm; Gewicht: 12 kg

schwarz	052/130	957,-
silber	052/135	787,-

927,-

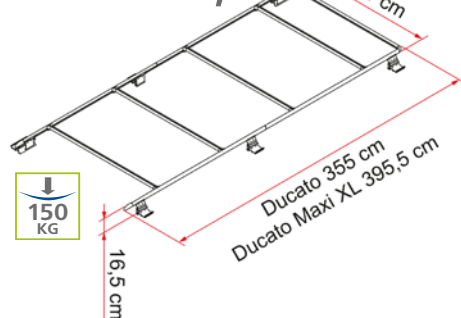

Dachreling Roof Rail Ducato Maxi XL

Version ab Bj. 06/2006. Für Fahrzeuglängen bis 6,36 m. Maße (B x H x T): 395,5 x 16,5 x 141 cm; Gewicht: 13,5 kg

052/136	927,-
----------------	--------------

962,-

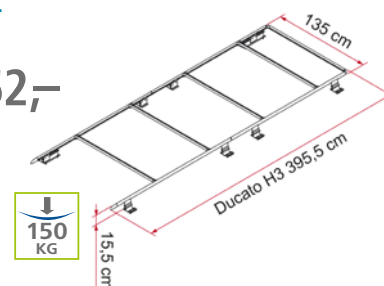

Dachreling Roof Rail Ducato H3

Für den Ducato H3 (in Verbindung mit der Leiter Deluxe DJ Ducato H3) verfügbar. Für Fahrzeuglängen bis 6,36 m (L3 und L4). Montage auf den Originalpunkten. Serienmäßig mit 4 Fixing Bar Rails. Mit den mitgelieferten Adaptoren wird die Markise auf der rechten Seite, in Fahrtrichtung gesehen, montiert. Zur Traglast-Unterstützung sind die Halterungen **Kit Roof Rail Ducato Extra** erhältlich. Maße (B x H x T): 395,5 x 17,5 x 135 cm; Gewicht: 14,2 kg **052/131 962,-**



home is everywhere

175,-



Ladehilfe Roller Roof Rail

Rolle zum einfachen Beladen. Vereinfacht das Laden von Kanu, Kajak oder anderen Gegenständen von hinten auf das Fahrzeug. Einfach zu kombinieren mit Roof Rail Ducato, Roof Rail Ducato Maxi XL und allen im Handel erhältlichen Dachgepäckträgern, ausgenommen die mit runden Profilen. Nicht für Fahrzeuge mit Rückfahrkamera. Maße (B x H x T): 109 x 6 x 7 cm; Gewicht: 1,5 kg **052/140 175,-**

139,-

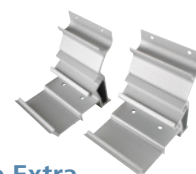

Kit Roof Rail Ducato Extra

Zur Traglast-Unterstützung sind die Halterungen **Kit Roof Rail Ducato Extra** erhältlich. Inhalt: 2 Stück; Maße (B x H x T): 24,5 x 16,5 x 11 cm; Gewicht: 1 kg **052/138 139,-**



Reling STYLE

Verleihen Sie Ihrem Fahrzeug ein sportliches Aussehen durch die aerodynamische Formgebung der Dachreling Style.

- einfache Montage
- aerodynamische Formgebung
- keine Bohrarbeiten am Dach

Die Reling wird an den serienmäßig vorhandenen Aufnahmepunkten des Fahrzeugdaches angebracht. Die Endstücke werden mit Sikaflex (nicht im Lieferumfang!) am Dach verklebt. An die Reling können EuroCarry Querträger in beliebiger Anzahl verbaut werden. Es besteht die Möglichkeit zur Anbringung an die Omnistor Markise der Serie 5 (Steilwandmarkise) und Fiamma F45.

ab 1.325,-

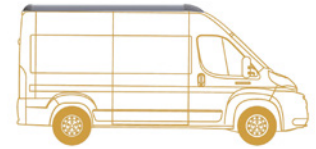

Montagemöglichkeit einer Omnistor Markise der Serie 5 mittels Adapter

Verteilte Zuladung: 200 kg auf 4 Querträger verteilt.

Ausstattung: Hochwertige eloxierte Aluminiumausführung, silberfarben, pulverbeschichtet. Reling kann auch in Wagenfarbe lackiert werden.

Fahrzeugmodell: Fiat Ducato X250/X290, Citroën Jumper X250/X290, Peugeot Boxer 250/290; Material: Aluminium; Tragfähigkeit: 200 kg

Fahrzeuglänge 5416 mm

Maße (B x H x T): 145 x 12 x 334,5 cm; Gewicht: 17 kg

052/153 1.325,-

Fahrzeuglänge 5998 mm

Maße (B x H x T): 145 x 12 x 393 cm; Gewicht: 20 kg

052/152 1.325,-

Fahrzeuglänge 6363 mm

Maße (B x H x T): 145 x 12 x 429,5 cm; Gewicht: 22 kg

052/154 1.409,90

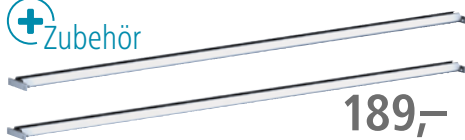

189,-

Querträger für Reling STYLE

Inhalt: 2 Stück; Material: Aluminium; Länge: 145,8 cm; Gewicht: 2,8 kg **052/155 189,-**

Markisen-Adapter

Adapter-Set zur Anbringung einer Markise Serie 5 (Steilwandmarkise)
Inhalt: 4 Stück;
Material: Aluminium;
Maße (B x H x T): 9,6 x 7,2 x 5,7 cm; Gewicht: 700 g



114,90

052/156 114,90



64,50

EuroCarry Erhöhung für Reling STYLE

verzinkte Stahlbauteile, Erhöhung um ca. 60 mm.
Inhalt: 2 Stück; Material: Stahl; Maße (B x H x T): 7,5 x 7 x 11 cm; Gewicht: 2,5 kg;

052/157 64,50

EuroCarry Reling 67011 ab Modelljahr 2006

Nur für Hochdach H2

Einfache Montage. Keine Bohrarbeiten am Dach. Die Reling wird an die serienmäßig vorhandenen Aufnahmepunkte des Fahrzeugdaches angebracht. Die Stützfüße der Dachreling in Fahrtrichtung rechts sind zugleich Aufnahmepunkte für eine Omnistor Markise Serie 6.

Ausstattung: Aluminiumreling, eloxiert, 2 x 3 Stützfüße, 3 Abdeckkappen schwarz und 4 Querträger

Montagemöglichkeit für Omnistor Markisen Serie 6. Für Markisenmontage sind keine weiteren Adapter nötig!

Nicht mit Fiamma-Markisen kompatibel!

Fahrzeugmodell: Fiat Ducato X250/X290, Citroën Jumper X250/X290, Peugeot Boxer 250/290 2006/06 – ...;
Material: Aluminium; Tragfähigkeit: 200 kg; Maße (B x H x T): 143,5 x 12 x 370 cm; Gewicht: 16 kg **052/151 987,50**



987,50



267,50



Begeplanke aus Aluminium

Die stabile Begeplanke wird auf die EuroCarry Reling (Querträger) montiert.

Ausstattung: rutschhemmendes Alu-Riffelblech, 8 Nutensteine M6, 8 Schrauben M6 x 10
Material: Aluminium; Tragfähigkeit: 100 kg; Maße (B x H x T): 25 x 1,8 x 250 cm; Gewicht: 2,7 kg **052/149 267,50**



Einfache Montage – ohne Bohrarbeiten.

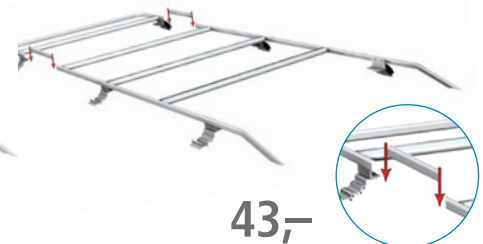

43,-

Verlängerung für Reling 67011

Die Verlängerung für die EuroCarry Reling ermöglicht die Montage der Reling 67011 an Fiat Ducato, Citroën Jumper und Peugeot Boxer ab Bj. 06/2006 mit einer Fahrzeuglänge von 636 cm. Material: Aluminium; Maße (B x H x T): 2,2 x 4 x 37 cm; Gewicht: 610 g

052/147 43,-



EC Heckleiter 67003

EuroCarry Leitern bieten die besten Aufstiegschancen! Der Werkstoff Aluminium bietet Leichtigkeit und Stabilitätseigenschaften, die gerade für unterwegs ein absolutes „Muss“ sind. Die eloxierte Oberfläche garantiert Langlebigkeit und eine schöne Optik an Ihrem Fahrzeugheck. Sie können Leitern und Fahrradträger miteinander kombinieren und mit dem Relingsystem noch eins oben drauf setzen.

- rutschsichere Sprossen
- Kennzeichenausparung
- kombinierbar
- 2 Jahre Garantie
- Made in Germany

EuroCarry Leiter 67003 für Fiat Ducato, Citroën Jumper und Peugeot Boxer ab Modelljahr 2006

7-sprossige Leiter, komplett vormontiert, vorgeformte Kennzeichenausparung, zur Anbringung an der linken Hecktür. Die lichte Weite der Sprossen beträgt 22 cm.

Ausführung: Aluminiumleiter, eloxiert, 7 Sprossen, 2 Spannschienen

Belastbar bis: 100 kg; Maße (B x H x T): 83 x 210 x 20 cm; Gewicht: 7 kg **136/406-3 509,-**



509,-

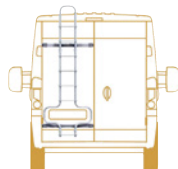

Mit Magnetbefestigung



389,-

Thule Van Leiter

Die 9-stufige Teleskopleiter bietet einfachen und sicheren Zugang zum Fahrzeugdach, Trägersystemen und Aufbauten. Dank des mitgelieferten Magnetbefestigungssets (Art.-Nr. 71 993; Hauptkatalog, Seite 665) kann die Leiter an allen Seiten des Fahrzeugs genutzt und gesichert werden und steht stabil auf jedem Untergrund. Sie ist von 75 cm bis zu 264 cm ausziehbar. Sie ist mit einem Luftdrucksystem ausgestattet, welches als Einklemmschutz fungiert sowie zum sicheren Einschieben dient. Im Lieferumfang ist eine praktische Transporttasche enthalten. Belastbar bis 150 kg, Maße B 49 x H 75 / 264 x T 7 cm, Gewicht 8,1 kg. **89 394 389,-**



466,-

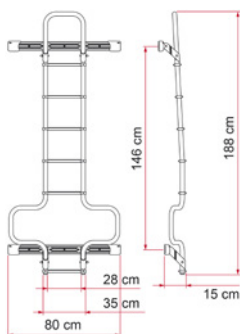

Heckleiter Deluxe DJ Ducato

Leiter aus eloxiertem Aluminium komplett mit Fixing-Bar Profil für eine sichere Befestigung an der linken Seite der Hecktür. Kombinierbar mit Carry-Bike 200 DJ.

Stufen: 6; Material: Aluminium; Maße (B x H): 80 x 188 cm; Gewicht: 6,5 kg **052/120 466,-**



478,-

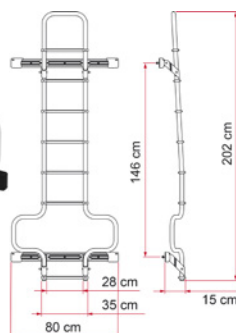

Heckleiter Deluxe DJ Ducato H3

Deluxe DJ H3 für den Ducato H3 ab 06/2006 (in Verbindung mit der Dachreling Roof Rail Ducato H3) verfügbar.

Stufen: 7; Material: Aluminium; Maße (B x H): 80 x 202 cm; Gewicht: 6,9 kg **052/121 478,-**

374,-



Leiter Deluxe DJ Deep Black

Die stabile und leicht nach unten klappbare Alu-Leiter wird an die linke Flügeltür montiert. Die Trägerrohre haben einen Durchmesser von 30 mm und eine Stärke von 2 mm.

Stufen: 8; Maße (B x H): 70 x 272 cm; Gewicht: 5,53 kg

136/295 374,-

i Zur Montage werden Kit Bars Deluxe benötigt!

246,-

Kit Bars Deluxe

Erforderlich für die Montage der Leiter Deluxe DJ Deep Black an das jeweilige Fahrzeugmodell.

Mercedes-Benz Sprinter W906, 04/2006 – 2018, VW Crafter Generation 1, 2006 – 11/2016, Mercedes-Benz Sprinter W907/ W910, 06/2018 – ...
Gewicht: 2,17 kg **136/296 246,-**

VW Crafter Generation 2, 11/2016 – ...
Gewicht: 2,09 kg **136/297 246,-**

Ford Transit Generation 7, 2014 – ...
Gewicht: 1,97 kg **136/298 246,-**



Ausstellfenster S7P mit Aluminiumrahmen

Stufenlos verstellbares Ausstellfenster für Fahrzeuge mit abgerundetem Design. Zusätzliche Seitenfenster im Heck sind hervorragend dafür geeignet, natürliches Licht hereinzulassen und eine angenehme Atmosphäre zu schaffen – was besonders beim Umbau eines Kastenwagens in ein Wohnmobil hilfreich ist. Das Fenster mit elegantem Design erfüllt diese Aufgabe mit Bravour und bietet gleichzeitig eine effektive Isolierung und Sicherheit.

- leichter Aluminiumrahmen
- elegantes Design mit perfekt abgestimmtem Verdunkelungssystem
- Außenfläche mit Wölbungsradius 5000 mm
- flächenbündig abschließende Scheibe und Mehrfachverriegelung
- ausgezeichnete Wärmedämmung
- doppelte, dunkel getönte Acrylverglasung
- für Wandstärken von 22 bis 43 mm
- mit stufenlosen Ausstellern



ab 449,-

DOMETIC
OUTDOOR



MADE IN GERMANY

Fenster für Kastenwagen mit gewölbter Außenfläche

	Ausschnittsmaße	Maße (B x H)	Gewicht	Art-Nr.	Preis
280 x 380 mm	233 x 352 mm	308x408 mm	2,9 kg	207/020	449,-
490 x 500 mm	443 x 472 mm	518x528 mm	4 kg	207/021	485,-
560 x 465 mm	513 x 437 mm	588x493 mm	4,5 kg	207/022	485,-
700 x 510 mm	653 x 482 mm	728x538 mm	4,8 kg	207/023	535,-
750 x 465 mm	703 x 437 mm	778x493 mm	4,8 kg	207/024	535,-
818 x 315 mm	771 x 287 mm	843x343 mm	4,6 kg	207/025	535,-
960 x 450 mm	913 x 422 mm	988x478 mm	5,6 kg	207/026	545,-
985 x 465 mm	938 x 437 mm	1013x493 mm	6,1 kg	207/027	575,-

roofSTAR

Die ultraleichten roofSTAR Dachhauben wurden speziell entwickelt, um den höchsten Ansprüchen gerecht zu werden. Sie kombinieren ein völlig neuartiges, innovatives Design mit gleichzeitiger Gewichts-Ersparnis. Das extrem flache Design verbessert zudem erheblich die Aerodynamik, den Windwiderstand und die Geräuschentwicklung während der Fahrt.

- **Extrem flach:** Die Außenhöhe wurde um 50 % reduziert auf nur noch 72 mm.
- **Einzigartig:** Für die Abmessung 400 x 400 mm ist mit der roofSTAR 4 erstmals eine motorisierte Variante erhältlich.
- **Clever:** Die Bedienung der motorisierten Ausführung erfolgt über einen Schalter, der direkt im Rahmen integriert und somit sehr gut erreichbar ist.

- **Beleuchtung:** Für die roofSTAR 4 bieten wir optional eine hochwertige LED-Beleuchtung.
- **Besonders stabil:** Die Ausführung besteht aus bewährtem, UV-beständigem ASA- und PMMA-Material.
- **Mitgedacht:** In der motorisierten Version ist ein zusätzlicher, permanent wirkender Fliegenschutz integriert!
- **Effektive Verdunkelung:** Ein Rollo-System ist integriert, das eine effektive Verdunkelung bietet und eine einfache Handhabung garantiert.
- **Montagefreundlich:** Großzügig dimensionierter Dichtkanal zur Aufnahme der Dichtmasse und somit Verhinderung von Wassereintritts-Problemen. Inkl. 8 Befestigungshaken für den Einbau bei einer Dachstärke von 25 – 32 mm.
- **Flexibel:** Die roofSTAR 4 kann einfach nachgerüstet werden.
- **Alltagsfreundlich:** Der Innenrahmen der roofSTAR Dachhauben ist für eine schnelle Reinigung einfach zu entfernen und wieder zu befestigen.
- **Wasser-Management:** Mit effektivem Wasser-Ablauf-System, um Schwallwasser-Eintritt in das Fahrzeug zu verhindern.
- **Spoiler-Wirkung:** Die Gummi-Dichtlippe an der Scharnierseite minimiert effektiv Geräusche.

BRUNER
OUTDOOR IN MOTION



ab 169,⁹⁰



400 x 400 mm

Dachhaube roofSTAR 4

Ausschnittsmaße: 400 x 400 mm
Dachstärke: 25 – 32 mm
Höhe über Dach: 72 mm

Bügel

Gewicht 3,7 kg
Mit Zwangsbelüftung **206/334 169,90**
Ohne Zwangsbelüftung **206/335 174,90**

Dachhaube roofSTAR 4 mit LED

Bügel

Gewicht 3,7 kg
Mit Zwangsbelüftung **206/336 199,90**
Ohne Zwangsbelüftung **206/337 204,90**

elektrische Öffnung

Gewicht 3,7 kg
Mit Zwangsbelüftung **206/338 356,90**
Ohne Zwangsbelüftung **206/339 362,90**

Information

Die Standardausführungen aller roofSTAR Versionen sind auf eine Dachstärke von 25 – 32 mm ausgelegt. Für Dachstärken von 33 – 45 mm ist ein zusätzliches Montagekit erforderlich.

+ Zubehör

Montage-Kit 33 – 45 mm für roofSTAR

Für Typ roofSTAR 4 **206/352 29,90**



Die MPK VisionStar-Serie

Vorteile im Überblick:

- stufenloses Öffnen mit Dreh-Bügelgriff
- geringe Fahrgeräusche durch flache Haube
- robuste Doppelverglasung aus Polycarbonat

ab 157,⁵⁰

400 x 400 mm



- hoher UV-Schutz durch Rauchglashaube
- Fliegennetz und Verdunkelung als Plissee, einzeln bedienbar
- mit LED-Beleuchtung lieferbar

ab 399,-

700 x 500 mm



✓ Einfach. Gut. Bewährt.

Dachhaube VisionStar M

- stufenlos aufstellbar bis 50°
 - Dauerbelüftung bis zu 150 cm²
- Ausschnittsmaße: 400 x 400 mm
Dachstärke: 25 – 60 mm
Höhe über Dach: 80 mm
Haubengröße: 490 x 470 mm
Maße (B x H x T): 565 x 80 x 530 mm
Gewicht: 3,7 kg

Dachstärke: 25 – 60 mm

cremeweiß	206/168	157,50
signalweiß	206/354	157,50

Dachstärke: 55 – 90 mm

cremeweiß	206/361	NEU 166,-
signalweiß	206/363	NEU 166,-

Dachhaube VisionStar M LED

Technische Daten LED-Leuchtmittel:

- Lichtfarbe warmweiß (3000 K)
 - Nomin. Nutzlichtstrom: 2 x 490 lm
 - Netzspannung: 12 V DC
 - Verbrauch: 2 x 4 kW/h
 - Nennlebensdauer: 50.000 h
- Maße (B x H x T): 565 x 80 x 570 mm
Gewicht: 4 kg

Dachstärke: 25 – 60 mm

cremeweiß	206/169	235,-
signalweiß	206/355	235,-

Dachstärke: 55 – 90 mm

cremeweiß	206/362	NEU 248,-
signalweiß	206/364	NEU 248,-

Dach-Doppellüfter Titan TTC-SC21/V3+

Leiser 12-Volt-Doppellüfter, der sich mit mitgeliefertem Montagematerial und ausziehbaren Befestigungsschienen in vorhandene Dachfenster von 38 – 55 cm (zum Beispiel Dometic Mini Heki oder MPK) integrieren lässt. Vorteil: Das Dachfenster kann geöffnet und geschlossen werden, ohne den Lüfter zu entfernen. Die beiden Ventilatoren (ø 14 cm) sorgen mit ihrem starken umkehrbaren Luftstrom (Be- und Entlüftung) für schnelle Wärmeableitung und regulierte Zirkulation. Der Luftstrom lässt sich via Fernbedienung in 6 Geschwindigkeitsstufen regulieren. Der Lüfter verfügt über einen Überspannungsschutz

Dachhaube VisionStar L

- stufenlos aufstellbar bis 55°
 - Dauerbelüftung bis zu 150 cm²
- Ausschnittsmaße: 700 x 500 mm
Dachstärke: 25 – 60 mm
Höhe über Dach: 105 mm
Haubengröße: 815 x 583 mm
Maße (B x H x T): 872 x 105 x 610 mm
Gewicht: 8,2 kg

cremeweiß	206/155	399,-
signalweiß	206/356	399,-

Dachhaube VisionStar L LED

Technische Daten LED-Leuchtmittel:

- Lichtfarbe warmweiß (3000 K)
 - Nomin. Nutzlichtstrom: 2 x 590 lm
 - Netzspannung: 12 V DC
 - Verbrauch: 2 x 6 kW/h
 - Nennlebensdauer: 50.000 h
- Maße (B x H x T): 872 x 105 x 650 mm
Gewicht: 8,49 kg

cremeweiß	206/145	549,90
signalweiß	206/357	549,90

⊕ Zubehör

ohne Abbildung: MPK Adapterrahmen

Adapterrahmen aus Polypropylen passend für Fiat Ducato und baugleiche Modelle. Für MPK Modelle VisionStar/VisionVent/Modelle 29, 42, 46.

280 x 280 mm universal	206/215	23,95
400 x 400 mm universal	206/216	29,95
700 x 500 mm vorne	206/213	53,95
700 x 500 mm hinten	206/214	57,50



und kann problemlos im 12-Volt-Bordnetz betrieben werden. Maße L 32 x B 15,6 x H 3,4 cm, Gewicht 1,2 kg.

89 313	135,-
--------	-------

280 x 280 mm

mpk



ab 99,⁹⁵

VisionVent S pro

Rauchglashaube mit Teleskopaufstellern, 4-seitig aufstellbar. Hoher UV-Schutz durch getöntes Haubenmaterial, Dauerlüftung zwischen Hauben für reduzierte Kondenswasser-Bildung.

Moderner Innenrahmen
Ausschnittsmaße: 280 x 280 mm
Dachstärke: 24 – 46 mm
Höhe über Dach: 80 mm
Haubengröße: 380 x 395 mm
Gewicht: 1,6 kg

Mit Fliegengitter

cremeweiß	206/223	99,95
signalweiß	206/365	NEU 99,95

Mit Fliegengitter und Verdunkelung

cremeweiß	206/217	105,95
signalweiß	206/366	NEU 105,95

i Information

Dachhauben, die halten, was sie versprechen: Einbau, Nutzung, Haltbarkeit – einfach, verlässlich, gut. Für Caravans, Wohnmobile und alles, was viel reist.

ohne Abbildung: Kunstleder-Dachlakenabdeckung

Aus anschmiegsamem Softkunstleder hergestellte, seidengraue Hülle für Dachhauben. Sie schützt das empfindliche Kunststoffglas vor Verkratzen, Schmutz und Baumharz. Alle Hüllen verfügen ringsum über ein Gummizugband, welches unter die Kante geführt wird und für einen sicheren Halt sorgt. Für aerodynamisch geformte Glaskuppeln ist die Hülle 3-dimensional ausgearbeitet.

Passend für	Art-Nr.	Preis
Mini Heki Style	85 309	47,50
REMItop Vario		
40 x 40 cm	85 306	27,50



135,-



Weitere Dachfenster finden Sie im Web-Shop oder unserem Hauptkatalog.

Dachfenster Mini Heki Style



OUTDOOR

Die Mini Heki Style Dachfenster sorgen für viel Tageslicht und Frischluft. Die Fenster sind mit Acryl-Doppelverglasung ausgestattet und können über einen praktischen Handhebel in drei verschiedenen Positionen geöffnet werden. Ein Rollo und ein Insektenschutzgitter sind im Lieferumfang enthalten.

- Innenrahmen mit Verdunkelung und Insektenschutz
- bequeme Bedienung der Glaskuppel mit Bügel-system
- Kuppel mit doppelter Acrylbeschichtung
- mit Zwangsbelüftung

- Raststellungen: 3
- max. Öffnungswinkel: 50°
- Verdunkelung: einfach plissiert
- Insektenschutz: einfach plissiert
- Rahmenfarbe: RAL 9001

■ 400 x 400 mm

ab 165,-



NEU

Dachstärke: 25 – 42 mm

Mit Zwangsbelüftung	206/380	165,-
Ohne Zwangsbelüftung	206/382	175,-

Dachstärke: 43 – 60 mm

Mit Zwangsbelüftung	206/381	165,-
Ohne Zwangsbelüftung	206/383	175,-

Ausschnittsmaße: 400 x 400 mm
Gewicht: 3,3 kg

Dachfenster Midi Heki Style

Frische Luft und Licht in Ihrem Fahrzeug! Diese aufgerüstete Ausführung des Midi Heki Style Dachfensters überzeugt durch bessere Sicherheitsvorrichtungen, bessere Aerodynamik, bessere Optik und weniger Wartungsaufwand. Bewährte Vorzüge wie die Verdunkelungsblende, das Fliegengitter oder das mühelose Reinigen gewährleisten einen hohen Komfort und Bequemlichkeit auf Reisen.

- optimierte Aerodynamik – der Lärmpegel ist bis zu 20 % (3 dB) niedriger
- mit der neuen Form setzt sich weniger Schmutz zwischen Dach und Kuppel fest
- Scharnier und Verriegelung sind in den Rahmen integriert und sorgen für mehr Sicherheit und mechanische Stabilität
- separat verstellbare Verdunkelungs- und Fliegengitter
- gut isolierte Kuppel mit doppelter Acrylverglasung
- Variante Bügel: 3 Raststellungen und max. Öffnungswinkel 45°
- Variante Kurbel: stufenlos, max. Öffnungswinkel 60°
- Dachstärke: 30 – 34 mm, möglich auch 25 – 29 mm und 35 – 60 mm
- Außenrahmen: RAL 9001 (cremeweiß) oder RAL 7016 (grau)
- Innenrahmen: RAL 9001 (cremeweiß)
- Ausschnittsmaße: 700 x 500 mm
- Gewicht: 8,1 kg



Nachrüstset Verriegelung Midi Heki Bügel

Verriegelung zur Fixierung der Glaskuppel. Die Verriegelung kann bei allen älteren Midi Hekis Bügel nachgerüstet werden, da hier noch keine Fixierung im geöffneten Zustand gewährleistet ist.

206/270	41,50
----------------	--------------

Midi Heki Style Bügel

Mit Zwangsbelüftung cremeweiß	206/386	615,-
grau	206/390	615,-

Midi Heki Style Bügel

Ohne Zwangsbelüftung cremeweiß	206/387	639,-
grau	206/391	639,-



■ 700 x 500 mm



ab 615,-

NEU



cremeweiß

Midi Heki Style Kurbel

Mit Zwangsbelüftung cremeweiß	206/388	819,-
grau	206/392	819,-

Midi Heki Style Kurbel

Ohne Zwangsbelüftung cremeweiß	206/389	829,-
grau	206/393	829,-



129,-

Adapterrahmen für Fiat Ducato 250/290

Adapterrahmen für Fiat Ducato Typ 250 und 290 mit Trapezblechdach. Geeignet für 400 x 400 mm große Dachöffnungen. Ideal für Mini Heki Dachfenster oder Klimaanlage.

Maße (L x B x H): 49 x 49 x 1 cm		
Gewicht: 1 kg	206/027	129,-

65,-



Adapterrahmen Micro Heki

Adapterrahmen zum Ausgleichen der Kanten im Fiat Ducato.

Adapterrahmen zur Montage von Micro Heki Dachfenstern mit 280 x 280 mm.		
Gewicht: 330 g	206/330	65,-



ohne Abbildung:

Adapterrahmen Midi Heki hinten

Adapterrahmen in der Größe 700 x 500 mm für Midi Heki Dachfenster (Rückseite). Variabel einsetzbar, solange es nicht in den Bereich der Front kommt, da hier keine Sicken vorhanden sind.

Maße (L x B x H): 78 x 71,5 x 12 cm		
Gewicht: 1,95 kg	206/331	125,-

Adapterrahmen Midi Heki vorne

Adapterrahmen für Midi Heki 700 x 500 mm Dachfenster (vorne). Nur fix einsetzbar.

Maße (L x B x H): 78 x 71,5 x 12 cm		
Gewicht: 1,7 kg	206/332	97,-



Thule Dachhaube

Der Außenrahmen besteht aus formstabilem, wetterfestem ASA-Kunststoff; hierdurch ist eine sichere Verklebung und Abdichtung bei der Montage möglich. Der Bedienknopf ist an der Seite angebracht, damit die Öffnung über die ganze Fläche freibleibt. Geschlossen bieten die Thule Dachhauben eine Dauer-Zwangsbelüftung von 100 cm². Bei der Entwicklung der Thule Dachhauben wurde besonderes Augenmerk auf geringen Energieverbrauch (0,15 – 2,5 Ampère) und leisen Betrieb auch bei hohen Geschwindigkeiten gelegt; ein zusätzlicher Spoiler ist aufgrund der aerodynamischen Form nicht notwendig. Durch das eingelassene Scharnier mit durchgehender Schiene und die weit überstehende Außenkapsel kann das Regenwasser optimal abfließen. Die manuellen Modelle haben einen Fliegenschutzrollo, das bei allen Modellen serienmäßige Verdunklungsrollo kann in 3 Positionen aufgeschoben werden. In der Ventilator-

version verfügt die Dachhaube über 6 Be- und Entlüftungsstufen, eine Energiesparfunktion sowie einen Komfortmodus. Die maximale Luftzirkulation beträgt 20 m³/min. Das Ventilator-Kit kann in allen vorhandenen Thule Dachhauben nachgerüstet werden. Aufgrund des perfekten Schraubklemm-Systems kann die Dachluke ohne zusätzliche durch die Außenhaut zu führende Schrauben montiert werden; dies stellt die beste Garantie gegen Wassereintritt dar.

Technische Daten:

Einbaumaß 40 x 40 cm, Innenrahmen 45,8 x 46,2 cm, Außenmaß 45,9 x 47,2 cm. Die Höhe der geschlossenen Dachhaube beträgt 7,8 cm. Thule Dachhauben sind geeignet für Dachstärken von 25 – 60 mm (ab 40 mm Dachstärke wird das Kit, Art-Nr. 89 342 benötigt). Materialien: Außenrahmen aus ASA, Innenrahmen aus Polystyrol, Rollrahmen aus ABS; Haube aus Polypropylen.



ab 124,-



	Art-Nr.	Preis
Dachhaube weiß	89 331	124,-
Dachhaube transparent	89 333	124,-
Dachhaube weiß mit Ventilator, 12 Volt	89 337	314,-
Dachhaube transparent mit Ventilator, 12 Volt	89 339	314,-

DOMETIC

OUTDOOR



ab 359,-

Fan Tastic Vent 7350

Von den technischen Daten identisch mit Modell 3350, der große Vorteil liegt im Bedienkomfort: im Lieferumfang enthalten ist eine Funkfernbedienung (inkl. praktischer Wandhalterung) mit der der Lüfter reguliert und die Öffnungshöhe der Dachhaube eingestellt werden kann, außerdem ist die Drehzahl stufenlos regelbar.

87 178 **555,-**

Dachventilator Fan Tastic Vent

Mit 3-stufigem Hochleistungsmotor und abnehmbarem Schutzgitter gegen Insekten. Die durchsichtigen Rotorblätter gewährleisten optimalen Lichteinfall. Außenmaß 47,1 x 47,1 cm, passt für Dachausschnitte von 40 x 40 cm und Dachstärken von 27 – 65 mm. Aufbauhöhe 12,5 cm, Gewicht 5 kg. Material: Korpus aus ABS, Haube aus Polycarbonat / Makrolon.

Leistung:

- bei 1. Stufe 13,5 m³/min, Verbrauch 23 Watt
- bei 2. Stufe 18,5 m³/min, Verbrauch 28 Watt
- bei 3. Stufe 26,5 m³/min, Verbrauch 36 Watt

Fan Tastic Vent 2250

Mit Thermostat-Regelung; der Ventilator schaltet sich bei Erreichen der eingestellten Temperatur automatisch ein oder aus. **87 171** **359,-**

Fan Tastic Vent 3350

Zusätzlich mit Regensensor; dieser sorgt dafür, dass sich die Haube automatisch schließt, wenn während der Ent- oder Belüftung Regen einsetzt. **87 175** **489,-**

Dachhaube Vent 28 F

Kleine Dachhaube, geeignet für räumliche Gegebenheiten mit kleineren Dimensionen, sorgt für optimale Belüftung des Innenraums. Motorisierbar über das Kit Turbo-Vent 28 F.

- unauffälliges und elegantes Rahmendesign
- in den Glasfarben weiß und crystal
- serienmäßiges Moskitonetz aus Aluminium
- aerodynamisch
- schnelle Installation ohne zusätzliche Bohrungen am Fahrzeug
- Öffnung mit Handrad
- Mit Zwangsbelüftung
- Ausschnittsmaße: 280 x 280 mm
- Dachstärke: 28 – 50 mm
- Höhe über Dach: 90 mm
- Haubengröße: 320 x 340 mm
- Gewicht: 1,8 kg

weiß **206/420** **98,-**
crystal **206/421** **114,-**

Kit Frame 28 Ducato **206/434** **19,-**



ab 98,-

ohne Abbildung: Kit Turbo Vent 28 F

Das Turbo Vent Kit ermöglicht es, Ihre Dachhaube Vent 28 F in einen motorisierten Ventilator umzurüsten. Max. Luftförderung: 9 m³/min. Nennspannung: 12 V; Nennleistung: 25 W; Maße(Ø): 180 mm; Gewicht: 500 g **206/422** **106,-**



Weitere Dachhauben und Zubehör finden Sie im Hauptkatalog ab Seite 232.



409,-



Dachventilator MaxxFan Deluxe

Kann entweder für die Be- und die Entlüftung bei geöffneter Außenhaube oder als Dachventilator mit geschlossener Außenhaube genutzt werden. Bei einem Energieverbrauch von 0,2 – 2,3 Ampère schafft der 10-stufige Ventilator bis zu 26 m³ Luftaustausch pro Minute. Die patentierte stoßfeste und UV-beständige Außenhaube schützt vor Regen wenn die Haube offen ist – auch während der Fahrt. Der eingebaute elektronische Thermostat erlaubt es, die im Wohnmobil gewünschte Temperatur einzustellen. Der MaxxFan Deluxe ist ausgestattet mit 2 Öffnungshebeln, einem Moskitonetz, einer Fernbedienung, einem elektrischen Bedienfeld am Gerät und einer manuellen Bedienung der Außenhaube im Falle eines Stromausfalls.

Technische Daten:

Energieverbrauch 0,2 – 2,3 Ampère, Einbaumaß 40 x 40 cm, Innenrahmen 46 x 46 cm, Außenmaß L 58,5 x B 41,7 x H 12,7 / 23,7 (geöffnet) cm, Gewicht 6 kg; geeignet für Dachstärken von 25 – 80 mm.

Haube klar **89 323** **409,-**
Haube weiß **89 324** **409,-**
Haube rauchgrau **89 325** **409,-**



Plissee Fliegenschutztür

Die leichtgewichtige Fliegengittertür bietet Campern die Möglichkeit, einen weiten Blick auf die Natur zu genießen, ohne sich Gedanken über Mücken und andere Schädlinge im Fahrzeuginneren machen zu müssen. Die gebogene Kassette und die Zugstange sorgen dafür, dass die Tür nur ein Minimum an Innenraum beansprucht. Trotz seiner Größe arbeitet der Fliegenschutz ruhig und leise.

- einfache Installation mit vorkonfektioniertem Kit und Clips
- alle Aluminium-Anbauteile sind leicht und langlebig
- der gefalzte Rand des oberen Rahmenprofils bietet Schutz vor Kopfverletzungen



Schiebetür

H1 – Normaldach

Citroën Jumper 250/290, Fiat Ducato X250/X290, Peugeot Boxer 250/290
Maße (B x H): 118,5 x 144,6 cm; Gewicht: 2,6 kg
052/170 483,90

H2, H3

Citroën Jumper 250/290, Fiat Ducato X250/X290, Peugeot Boxer 250/290
Maße (B x H): 118,5 x 173,1 cm; Gewicht: 3 kg
052/171 501,90

VW T6 (auch T6.1), 07/2015 – ..., VW T5, 2009 – 06/2015

Maße (B x H): 98,8 x 134,3 cm; Gewicht: 2,8 kg
052/173 617,90

Mercedes-Benz Sprinter W906, 04/2006 – 2018, VW Crafter Generation 1, 2006 – 11/2016

Maße (B x H): 123,4 x 195,9 cm; Gewicht: 3 kg
052/172 527,90

Mercedes-Benz Sprinter W907/W910, 06/2018 – ...

Maße (B x H): 123,4 x 195,9 cm; Gewicht: 3 kg
052/174 527,90

VW Crafter Generation 2, 11/2016 – ..., MAN TGE, 2017 – ...

Maße (B x H): 126,7 x 188,4 cm; Gewicht: 3,5 kg
052/176 527,90

Heckklappe



H2 – Hochdach

Citroën Jumper 250/290, Fiat Ducato X250/X290, Peugeot Boxer 250/290
Maße (B x H): 150 x 176,6 cm; Gewicht: 3 kg
052/175 527,90



Insektenschutzvorhang Fiat Ducato

Damit Störenfriede wie Mücken und Fliegen draußen bleiben und der Wohnkomfort erhöht wird, hat Hindermann die bekannten Insektenschutzvorhänge weiter optimiert. Die Hindermann Insektenschutzvorhänge sind für jeden Fahrzeugtyp passgenau auf die Karosserieausschnitte abgestimmt und decken in jedem Fall die komplette Öffnung ab. Bei den Hecktüren ist

Schiebetür

H1 – Normaldach

Für Schiebetür mit Standard-Türausschnitt (kurz), Universalgröße mit Reißverschluss in Rundbogensform, Durchgang rechts.

Fiat Ducato X250/X290, alle Modelle, 06/2006 – ...; Gewicht: 1,5 kg **500/579 299,-**

H2 – Hochdach

Unterkante Magnetband. Für Schiebetür hoher und langer Türausschnitt: Universalgröße mit Reißverschluss in Rundbogensform, nur für Rechtsaussteiger.

Fiat Ducato X250/X290, alle Modelle, 06/2006 – ...; Maße (B x H): 136 x 178,5 cm; Gewicht: 1,4 kg **500/575 299,-**

Hecktür

H1 – Normaldach

Für Hecktür mit Standard-Türausschnitt, aufrollbar, mit zwei Reißverschlüssen.

Fiat Ducato X250/X290, alle Modelle, 06/2006 – ...; Gewicht: 1,5 kg **500/578 289,-**

H2 – Hochdach

Unterkante Bleiband. Hecktür mit hohem Türausschnitt; aufrollbar mit zwei Reißverschlüssen.

Fiat Ducato X250/X290, alle Modelle, 06/2006 – ...; Gewicht: 1,4 kg **500/576 289,-**

entlang der Unterkante jeweils ein Bleiband als Abschluss angebracht. Alle Varianten verfügen über Mehrwege-Reißverschlüsse, sind von innen und außen zu bedienen und ermöglichen den problemlosen Zugang. So sind z. B. am Vorhang für die Hecktür die Reißverschlüsse so positioniert, dass die Heckfenster bequem von innen geöffnet werden können oder der Zugang zum Gasflaschenschrank bzw. zum Stauraum von außen möglich ist, ohne die Gesamtlänge öffnen zu müssen.

Material: Engmaschiges, flammhemmendes Polyestergewebe mit sehr guter Sicht nach außen und guter Luftzirkulation. Es schützt bis zu 65 % der Sonnenstrahlen ab und reduziert somit die Hitzeentwicklung im Fahrzeug deutlich.



HINDERMANN

Montage Hecktür:

Die Anbringung der Vorhänge ist durch die Magnetbefestigung sehr einfach und schnell. Keine Druckknöpfe, keine Klettbänder. Und genauso blitzschnell lassen sich die Vorhänge wieder entfernen. Sie können während der Fahrt auch montiert bleiben. Eine Anpassung an die Ausbausituation ist nicht erforderlich.

Montage Schiebetür:

Die Anbringung erfolgt mittels Magnetbefestigung. Anpassungen sind nicht erforderlich. Bei allen Varianten ist ein von innen und außen bedienbarer Mehrwege-Reißverschluss eingearbeitet.

Heckklappe, Befestigung mit Klettband.



Insektenschutzvorhang VW T5/T6 Heckklappe

Heckklappe, Befestigung mit Klettband.

VW T6, Multivan, 2015 – ..., VW T5, Transporter, 2003 – 2015, VW T5, California, 2003 – 2015, VW T6 (auch T6.1), Transporter, 2016 – ..., VW T6, California, 2015 – ..., VW T5, Multivan, 2003 – 2015; Gewicht: 1,5 kg **500/577 289,-**



Insektenschutz FlyTec FT 200

Einfach plissierter, hochwertiger Insektenschutz für Schiebetüren des Fiat Ducato H2 X250/X290 und baugleicher Fahrzeuge. Füllt den Türausschnitt komplett aus.

- hält Insekten aller Art zuverlässig fern
- einfach zu installieren
- komfortable Einhandbedienung
- einfach zu bedienen

Maße (B x H): 129,8 x 176 cm;
Gewicht: 5,5 kg **052/165 475,-**

Regenrinne RainTec RT 100

Das Phänomen der „automatischen Dusche“ kennt jeder, der einmal bei Regen die Schiebetür geöffnet hat. Das macht auf Dauer wenig Spaß. Deshalb gibt es von Dometic eine stabile **Nachrüst-Regenrinne** für Kastenwagen. Sie leitet das Regenwasser seitlich ab und ist zudem mit einer **LED-Lichtleiste** ausgestattet. Damit löst sie sehr elegant das Problem einer fehlenden nächtlichen **Außenbeleuchtung!** Für Fiat Ducato und baugleiche Fahrzeuge. Leuchtmittel: SMD-LED-Dioden. Lichtfarbe: 3150 K (warmweiß). Lebensdauer: 50.000 h (bei regulärer Nutzung).

Lichtstrom: 435 lm; Material: Aluminium; Nennspannung: 12 V; Nennleistung: 7 W; Maße (B x H x T): 150 x 1,6 x 3,2 cm; Gewicht: 480 g
Farbe: weiß **052/160 235,-**
Farbe: schwarz **052/162 235,-**



Fernbedienung für LED-Leuchte

Fernbedienung mit Dimmfunktion für LED-Regenrinne RainTec RT 100. Praktische Klemmbuchsen für einfache Montage. Max. Belastung 8 A. Funktionen: Ein | Aus | Heller | Dunkler.

052/163 45,-



Regenabweiser REMICare VAN

Für einen trockenen Eingangsbereich sorgt beim Fiat Ducato der Regenabweiser. So kommt selbst bei leichtem Wind kein Regenwasser ins Fahrzeug, was gleichzeitig die Rutschgefahr mindert. Maße (B x H x T): 127,2 x 2 x 16,8 cm
Gewicht: 850 g **052/180 145,-**



Insektenschutztür REMICare VAN

Mit der Insektenschutztür REMICare VAN für den Fiat Ducato können Sie viel frische Luft und Licht genießen und sind gleichzeitig vor Insekten geschützt. Für angenehme, durchlüftete Campingreisen ohne Mücken- oder Schnakenbesuch. Der Eingangsbereich des Fiat Ducato bleibt dank Regenabweiser trocken. So kommt selbst bei leichterem Wind kein Regenwasser ins Fahrzeug, was die Rutschgefahr mindert.

Passend für alle Größen (Fiat Code: MH2, LH2, LH3, XLH2, XLH3FI nur Linkslenker). Maße (B x H x T): 1250 x 1710 x 96 mm
Gewicht: 3,51 kg **052/178 419,-**

Insektenschutztür REMICare VAN mit Tischschiene

Maße (B x H x T): 1250 x 1710 x 96 mm
Gewicht: 3,5 kg **052/177 479,-**



129,95



Regenrinne für Kastenwagen

Das Problem einer fehlenden Außenbeleuchtung am Kastenwagen können Sie elegant mit dem LED-Aluprofil von Dimatec beheben. Einfacher Aufbau am oberen Rahmen der Schiebetür. Das LED-Aluprofil mit 270 LEDs spendet ein sehr schönes, angenehmes Licht. Brenndauer: 25.000 Std. Fahrzeugmodell: Citroën Jumper 250/290, Fiat Ducato X250/X290, Peugeot Boxer 250/290

Lichtstrom: 370 lm; Nennspannung: 12 V; Nennleistung: 8 W; Länge: 150 cm; Gewicht: 444 g
320/428 129,95



Verdunkelungssystem für Freizeitfahrzeuge

Das plissierte Frontscheibenrollo wurde speziell für ausgewählte Freizeitfahrzeuge entwickelt. Schützen Sie Ihren Privatbereich im Fahrzeug vor neugierigen Blicken und genießen Sie angenehme Temperaturen durch Kälte- und Wärmeisolierung. Das Verdunkelungssystem ist einfach zu montieren und eignet sich für Links- und Rechtslenkerfahrzeuge. Achten Sie bei der Bestellung auf Ihr Fahrzeugmodell.



Licht und trotzdem Privatsphäre



Fiat Ducato X250/X290

- FP 300 für Fahrzeuge ohne Rückspiegel **500/871 415,-**
- FP 210 für Fahrzeuge mit Rückspiegel **500/874 435,-**



ab **385,-**



✓ Schafft eine wohnliche Atmosphäre in Ihrem Reisemobil

Ford Transit V363

Dieses robuste Verdunkelungsrollo wurde speziell für die im Juni 2019 eingeführten Ford Transit V363 Facelift-Modelle entwickelt. Es kann von unten nach oben in drei Positionen eingestellt werden und bietet die perfekte Kombination aus Sichtschutz, Schatten und Wärmeisolierung. Das aluminiumbeschichtete Material lässt Hitze oder Kälte effizient draußen. Die Montage erfolgt in wenigen Minuten, mit einwandfreien Ergebnissen. Die Nachrüstung sieht aus wie das Original, das direkt im Werk eingebaut wurde.

FR 400 Ford Transit (V363), Facelift, ab 2019 **500/876 385,-**



Beste Klangqualität. Seitenteile mit Aussparungen für die Lautsprecher in der A-Säule.

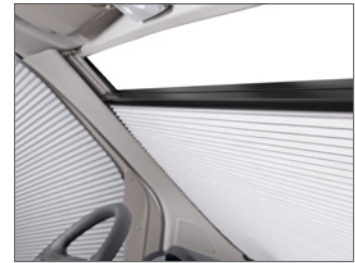

Perfekter Abschluss – Bedienung von unten nach oben – optimaler Schutz der Privatsphäre.



Bessere Sichtbarkeit des kleinen Spiegels.



Einfache Montage, in wenigen Minuten erledigt!

Seitenscheibenverdunkelung für Freizeitfahrzeuge

ab **465,-**

- Set bestehend aus Seitenblenden links und rechts.
- doppelt plissiertes Wabenmaterial für maximale Isolierung gegen Hitze und Kälte
 - neues Führungspanel sorgt für mehr Privatsphäre und bessere Verdunkelung
 - schnelle und einfache Montage ohne Ausbau von Türkomponenten
 - ca. 40 mm Freifläche für bessere Sichtbarkeit des kleinen Beifahrerspiegels
 - ultraflacher Griff für komfortable Bedienung
 - makellose Optik – wie bei einer integrierten Lösung ab Werk
 - leichtes Gewicht, nur 1,2 kg pro Seite – deutlich leichter als bei Wettbewerbersystemen

Typ	Fahrzeugmodell	Art-Nr.	Preis
SP 300	Fiat Ducato X250/X290	500/872	465,-
SP 310	Fiat Ducato X290, 2021 – ...	500/875	499,-
SP 400	Ford Transit (V363), Facelift, ab 2019	500/877	465,-



Mehr Privatsphäre.

Ford Transit (V363), Facelift, ab 2019.

Frontscheibenrollo für Fiat Ducato

Das Frontscheibenrollo kann problemlos am Armaturenbrett montiert werden, ohne die Lüftungsschlitze zu blockieren. Die Aluminiumbeschichtung auf der Außenseite des Stoffes reduziert am Tag die Hitze und dient nachts als Kälteisolierung. Es bietet Sichtschutz im Kabinenbereich und dient so als Diebstahlschutz. Schwarze, pulverbeschichtete Kassette mit grauem oder sandfarbenem Rollo.



ab **284,-**

✓ Schutz vor Blicken, Hitze und Kälte

Baujahr	Farbe	Art-Nr.	Preis
1994 – 2006/06	grau	500/863	349,-
1994 – 2006/06	beige	500/863-1	284,-
2006/07 –	grau	500/864	415,-



Verdunkelungssystem REMIfront

Die passgenaue Verdunkelungslösung für die Fahrerkabine schützt dank perfekter Abdunkelung vor ungewollten Einblicken in das Fahrzeug und erweitert die zu nutzende Wohnfläche im Mobil deutlich. Der mehrschichtige Aufbau des Verdunkelungsmaterials verringert außerdem die Aufheizung oder Abkühlung des Fahrzeugs. Die Montage ist sehr einfach: Das geteilte Frontrollo wird an den vom Hersteller vorgegebenen Befestigungs-

punkten auf den A-Säulen des Fahrzeugs fixiert. Über ein Rohrsystem wird es in die Mitte der Windschutzscheibe geführt, wobei der Innenspiegel nicht abgenommen werden muss. Die Seitenteile, deren Plisseeführung durch Führungsstangen und -profile erfolgt, werden im Türrahmen verschraubt. Ein Abdeckungsprofil, dem Innendesign des Fahrzeugs angepasst, macht das hochwertige und langlebige Plissee in geschlossenem Zustand nahezu unsichtbar. Zudem verfügt das

REMIfront über Sicherheitsverriegelungen, die ein Aufspringen während der Fahrt verhindern. Das wartungsfreie, optisch perfekt dem Interieur angepasste System zeichnet sich durch Robustheit in den Profilen und durch hohe Materialqualität und Lichtdichte im Plissee aus. Selbst eventuelle Fahrzeugtoleranzen werden durch die ausgelegte Bauart ausgeglichen, Belüftungsöffnungen bleiben frei. REMIfront kann (falls nicht anders angegeben) nicht eingesetzt werden bei Fahrzeugen, die mit einem Regensensor, einem Lichtsensor, einem Ablagefach unter dem Dachhimmel oder Airbags in den A- und B-Säulen bzw. oberhalb der Seitentüren ausgestattet sind!

Fahrzeugmodell	Variante	Farbe	Art-Nr.	Preis
Fiat Ducato Typ 290 * 2014/05 – 2021/08	Frontteil ohne Regensensor	beige	87 230	362,-
Fiat Ducato Typ 290 * 2014/05 – 2021/08	Frontteil für Sensorpaket mit Gehäuseform 1	beige	87 231	443,-
Fiat Ducato Typ 290 * 2019 – 2021/08	Frontteil für Sensorpaket mit Gehäuseform 2	beige	87 234	443,-
Fiat Ducato Typ 290 ** 2021/09 – ...	Frontteil ohne Sensorpaket	beige	87 205	362,-
Fiat Ducato Typ 290 ** 2021/09 – ...	Frontteil für kleines Sensorpaket	beige	87 206	395,-
Fiat Ducato Typ 290 ** 2021/09 – ...	Frontteil für großes Sensorpaket, mit oder ohne Spiegel	beige	87 207	443,-
Fiat Ducato Typ 250, Fiat Ducato Typ 290 * 2006/07 – 2021/08	Seitenteile	beige	87 227	449,-
Fiat Ducato Typ 290 ** 2021/09 – ...	Seitenteile	beige	87 211	449,-
Ford Transit 7. Generation 2014/05 – 2019/06	Frontteil	hellgrau	87 236	495,-
Ford Transit 8. Generation 2019/07 – ...	Frontteil ohne Sensorpaket	hellgrau	87 243	495,-
Ford Transit 8. Generation 2019/07 – ...	Frontteil mit Sensorpaket	hellgrau	87 245	583,-
Ford Transit 7. Generation 2014/05 – 2019/06	Seitenteile	hellgrau	87 237	455,-
Ford Transit 8. Generation 2019/07 – ...	Seitenteile	hellgrau	87 244	455,-
Ford Transit Custom 2018 – ...	Frontteil ohne Sichtpaket.	hellgrau	87 273	489,-
Ford Transit Custom 2018 – ...	Frontteil für Sichtpaket.	hellgrau	87 274	579,90
Ford Transit Custom 2018 – ...	Seitenteile	hellgrau	87 275	455,-
Mercedes Sprinter 2018/03 – ...	Frontteil für Fahrzeuge mit kleinem Sensorgehäuse	hellgrau	87 235	459,-
Mercedes Sprinter 2018/03 – ...	Frontteil für Fahrzeuge mit großem Sensorgehäuse	hellgrau	87 240	459,-
Mercedes Sprinter 2018/03 – ...	Seitenteile für Fahrzeuge ohne Einstiegsgriff auf der A-Säule	hellgrau	87 248	470,-
Mercedes Sprinter 2018/03 – ...	Seitenteile für Fahrzeuge mit Einstiegsgriff auf der A-Säule	hellgrau	87 249	470,-
Renault Master III 2010/04 – 2019/08	Frontteil ohne Regensensor	hellgrau	87 228	409,-
Renault Master III 2010/04 – 2019/08	Frontteil für Regensensor	hellgrau	87 242	409,-
Renault Master III 2019/09 – ...	Frontteil ohne Regensensor	hellgrau	87 221 NEU	455,-
Renault Master III 2019/09 – ...	Frontteil mit Regensensor	hellgrau	87 222 NEU	509,-
Renault Master III 2019/09 – ...	Frontteil für Fahrzeuge mit Assistenzpaketen	hellgrau	87 223 NEU	545,-
Renault Master III 2010/04 – ...	Seitenteile	hellgrau	87 229	525,-
MAN TGE / VW Crafter 2017 – ...	Frontteil	hellgrau	87 277	535,-
MAN TGE / VW Crafter 2017 – ...	Seitenteile	hellgrau	87 279	470,-



REMIfront IV für Fiat Ducato

Passend in Design und Ausführung für Fiat Ducato, Peugeot Boxer und Citroën Jumper ab Baujahr 2006/07 mit grauem oder beige Interieur. Ab Baujahr 2019 wurde der Fiat Ducato mit einer neuen Gehäuseform für das Sensorpaket am Rückspiegel ausgeliefert. Hierfür wurde ein spezielles Frontteil mit angepasstem Ausschnitt für das Sensorpaket mit Gehäuseform 2 entwickelt (Art.-Nr. 87 234).

* die Umstellung auf das Ducato Modell ab 2021/09 gilt nicht für Peugeot Boxer und Citroën Jumper!

** nicht passend für Peugeot Boxer und Citroën Jumper!

REMIfront IV für Ford Transit

Passend in Design und Ausführung für Ford Transit der 7. und 8. Generation und Ford Transit Custom.

REMIfront IV für Mercedes Sprinter

Passend in Design und Ausführung für Mercedes Sprinter ab Baujahr 2018/03 mit großem bzw. kleinem Sensorgehäuse am Rückspiegel. Die Seitenteile sind in 2 Varianten erhältlich für Fahrzeuge mit bzw. ohne Einstiegsgriff auf der A-Säule.

REMIfront IV für Renault Master

Passend in Design und Ausführung für Renault Master, Nissan Interstar und Opel Movano bis Bj. 2021/04.

REMIfront V für MAN TGE und VW Crafter

Passend in Design und Ausführung für MAN TGE und VW Crafter ab Baujahr 2017.



Verdunkelungssystem darkStar

Dieses neu entwickelte und für höchste Ansprüche konzipierte Verdunkelungssystem ist geeignet für die Anbringung in einem Fiat Ducato, Peugeot Boxer und Citroën Jumper ab Baujahr 2006/07. Die Frontscheibenverdunkelung unterscheidet hierbei nach den Fahrzeugtypen teilintegrierte Reisemobile oder Kastenwagen. Die Seitenscheibenverdunkelungen unterscheiden sich nach dem Baujahr des Fahrzeuges. Dieses innovative Verdunkelungssystem wurde speziell entworfen um Ihren Privatbereich im Fahrzeug vor unerwünschten Blicken zu schützen. Gleichzeitig sorgt es durch das doppelt plissierte Wabenmaterial für angenehme Temperaturen durch Kälte- und Wärmeisolierung. Dabei ermöglicht die stufenlose Regulierung der Frontscheibenverdunkelung von unten nach oben individuelle Lichtverhältnisse. Das Verdunkelungssystem ist einfach und schnell zu montieren und verleiht dem Fahrzeug eine professionelle Optik. Es ist auch für Fahrzeuge mit Innenspiegel und/oder Sensoren geeignet und kann sowohl bei Links- als auch bei Rechtslenkerfahrzeugen verwendet werden.



Frontscheibenverdunkelung

NEU

Fahrzeugmodell	Farbe	Art-Nr.	Preis
Fiat Ducato 2006/07 – ...	hellgrau	87 301	399,90
Fiat Ducato – Kastenwagen 2006/07 – ...	hellgrau	87 302	399,90

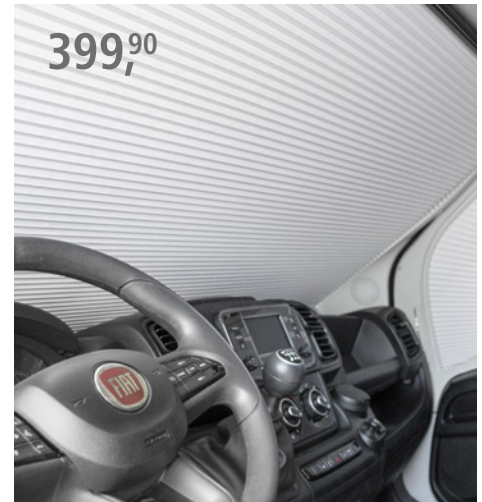

Frontteil

Seitenscheibenverdunkelung

Fahrzeugmodell	Farbe	Art-Nr.	Preis
Fiat Ducato 2006/07 – 2021/08 *	hellgrau	87 306	469,90
Fiat Ducato 2021/09 – ... **	hellgrau	87 307	469,90

* die Umstellung auf das Ducato Modell ab 2021/09 gilt nicht für Peugeot Boxer und Citroën Jumper!

** nicht passend für Peugeot Boxer und Citroën Jumper!

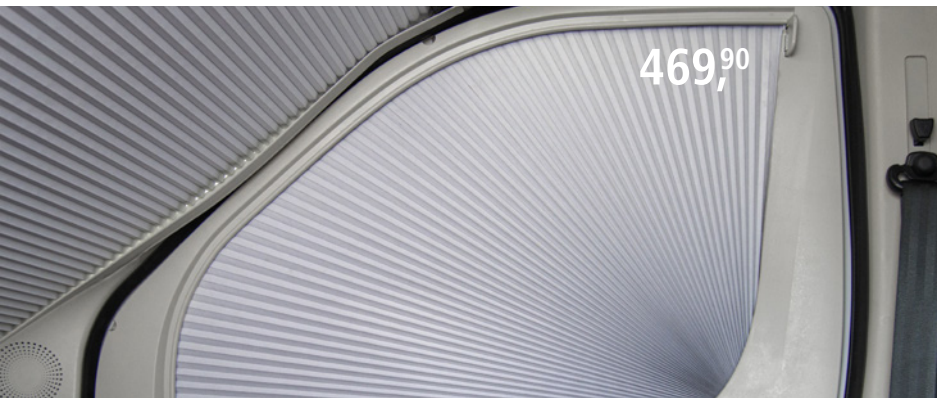

Seitenteil



Verriegelung Seitenteil

Regen- und Windabweiser

Die Regen- und Windabweiser von ClimAir werden paarweise für die vorderen Seitenscheiben geliefert und bieten dank der Herstellung aus hochwertig gegossenem, 3 mm starkem Acrylglas eine erstklassige Qualität und eine Vielzahl von Vorteilen. Mit den Abweisern können die Seitenfenster geöffnet bleiben und verringern dadurch einen Hitzestau im Fahrzeug. Dank der optimierten Luftzirkulation wird ein angenehmes Fahrerlebnis geboten, während lästige Windgeräusche minimiert werden. Das führt zu einem uneingeschränkten Fahrkomfort bei jedem Wetter. Die Regen- und Windabweiser von ClimAir sind lieferbar in den Farben schwarz, rauchgrau und glasklar. In der Schweiz ist nur die glasklare Ausführung zugelassen!

Sonderbestellungen für andere Fahrzeuge sowie hintere Seiten- und Dachfenster auf Anfrage möglich!

**NEU**

Fahrzeugmodell	schwarz	rauchgrau	glasklar	Preis
Fiat Ducato, 2006/07 – ...	86 501	86 502	86 503	75,-
Ford Transit, 2014/05 – ...	86 504	86 505	86 506	75,-
Mercedes Sprinter 2018/03 – ...	86 507	86 508	86 509	75,-
VW Crafter, 2017 – ...	86 510	86 511	86 512	75,-
VW T5 / T6 / T6.1	86 513	86 514	86 515	65,-



Heckklappenaussteller Air-Safe 1

Der Heckraum lässt sich nicht durch Fenster belüften: ein Luft-/Hitzestau ist die Folge. Mit dem Air-Safe lässt sich die Heckklappe schnell und einfach ca. 10 cm offen halten und trotzdem absperren. Air-Safe ist aus rostfreiem Edelstahl (V2A) hergestellt und wird einfach in den unteren Schließbügel eingehängt, sodass er den Originalverschluss „verlängert“. Air-Safe gibt es für alle T4, T5 und T6 Modelle mit Zuziehhilfe. Die gleichzeitige Verwendung eines FLYOUT Heckklappen-Moskitonetzes gewährleistet eine stechmückenfreie Nacht. **214/005 25,95**



25,95

✓ Für Fiat Ducato ab 2006/07



34,10

EuroCarry Türstopper

Ermöglicht das Feststellen der Schiebetür in halboffener Position. Die Tür stoppt an der Stelle, an der der Türstopper installiert ist. Einfache Montage, komplett mit allen Schrauben.

052/150-1 **34,10**

Kiemenblech

Als universell einsetzbare Lüftungsgitter sind Kiemenbleche im Campingbereich sehr nützlich. Sie können in vielen Bereichen angewendet werden und eignen sich zum Beispiel für den Karosseriebereich oder für den Anhängerbau. Auch im Bootsbau werden Kiemenbleche oft verwendet. Aus Leichtmetall. Material: Aluminium



ab 8,25



Maße (B x H)	Art-Nr.	Preis
200 x 50 mm	206/970	8,25
310 x 80 mm	206/971	12,50
440 x 200 mm	206/972	21,95
250 x 115 mm	206/975	15,95
360 x 115 mm	206/976	19,90



ab 149,-

Lüftungsgitter Airvent

In stabiler schwarzer Aluminiumausführung für eine sichere Be- und Entlüftung, bietet gleichzeitig auch Regenschutz durch die nach unten gerichteten Kiemen. Der Airvent ist leicht von außen ins geöffnete Fenster einzusetzen und wird nach dem Schließen des Fensters von innen arretiert, Verriegelungslöcher sind bereits vorhanden; er ist nur von innen zu öffnen und somit ein zusätzlicher Diebstahlschutz.

Fahrzeugmodell	Passend für	Art-Nr.	Preis
Fiat Ducato Typ 250/290			
2006/07 – ...	Beifahrerseite	86 406	149,-
Fiat Ducato Typ 250/290			
2006/07 – ...	Fahrerseite	86 407	149,-
VW T5 / T6	Beifahrerseite	86 404	159,-
VW T5 / T6	Fahrerseite	86 405	159,-
VW T6.1	Beifahrerseite	86 398	159,-
VW T6.1	Fahrerseite	86 399	159,-

Fahrzeugmodell	Art-Nr.	Preis
Citroën Jumpy, Peugeot Expert,		
Toyota Proace	2016/09 – ...	86 421 139,-
Fiat Ducato Typ 230	1994 – 2001	86 414 109,-
Fiat Ducato Typ 244	2002 – 2006/06	86 415 109,-
Fiat Ducato Typ 250	2006/07 – 2014/04	86 425 109,-
Fiat Ducato Typ 290	2014/05 – ...	86 429 109,-
Ford Transit 5. / 6. Generation	2000/04 – 2014/04	86 417 109,-
Ford Transit 7. / 8. Generation	2014/05 – ...	86 426 109,-
Ford Transit Tourneo / Custom		86 427 109,-
Mercedes Sprinter	1995 – 2006/03	86 411 109,-
Mercedes Sprinter	2006/04 – 2018/02	86 428 109,-
Mercedes Sprinter	2018/03 – ...	86 432 109,-
Renault Master III	2010/04 – ...	86 431 109,-
VW T3		86 420 109,-
VW T4		86 410 139,-
VW T5 / T6, VW T6.1		86 418 139,-
VW T7		86 419 NEU 159,-
VW Caddy	2004/02 – 2020/10	86 424 159,-
VW Caddy	2020/11 – ...	86 433 159,-
VW Crafter, MAN TGE	2017 – ...	86 430 109,-

Fahrerhaus-Lüftungsgitter

In stabiler schwarzer Aluminiumausführung für sichere Be- und Entlüftung. Leicht von außen ins geöffnete Fenster einzusetzen, sie werden nach dem Schließen des Fensters von innen arretiert, Verriegelungslöcher sind bereits vorhanden. Nur von innen zu öffnen und dadurch ein zusätzlicher Diebstahlschutz. Die Lieferung erfolgt paarweise im Set für Fahrer- und Beifahrertür.



ab 109,-



Die Winkel werden zwischen Windschutzscheibe und A-Säulen eingeschoben.



Die Lasche an der Oberkante der Matte wird über die Sonnenblenden gehängt.

Innenisoliermatte Premio

Das 3-teilige Set für Fiat Ducato ab Baujahr 2006/07 bietet wirkungsvollen Schutz vor Kälte und Lärm in wohligem Design. Die 8 mm starke Schaumisolierung ist zum Wohnbereich hin mit einem Polyester Velour versehen, der eine angenehme Raumtemperatur vermittelt. Die Außenfläche ist mit einer aluminisierten Polyesterfolie beschichtet, die Sonnenstrahlen reflektiert und so wirkungsvoll isoliert. Das Luftpolster zwischen Scheibe und Isoliermatte sorgt für zusätzliche Wärmedämmung. Die unkomplizierte Befestigung erfolgt mittels Magneten. Für die seitliche Befestigung des Frontteils werden beigelegte Winkel hinter den A-Säulen eingeschoben und mit den rückseitig an der Matte angehängten Magneten verbunden. Die an der Oberkante der Matte angebrachte Lasche wird über die Sonnenblenden gehängt und festgeklemmt. Die etwas größeren dimensionierten Seitenteile werden ebenfalls mittels eingeschweißter Magneten befestigt, die Außenkanten werden beim Schließen der Türen in den Türgummis eingeklemmt. Die Seitenteile für Fahrzeuge mit eingebauter Innenverdunkelung (MV) werden zwischen der Rahmenkonstruktion der Verdunkelung und der Scheibe eingesteckt. Sie schließen ringsum ab. Ein Tragebeutel gehört zum Lieferumfang.

OV = passt nur bei nicht eingebauter Innenverdunkelung
MV = passt bei eingebauter Innenverdunkelung



Farbe	Modell	Passend für	Art-Nr.	Preis
hellgrau	OV	für Fahrzeuge ohne Innenverdunkelung	87 135	209,-
beige	OV	für Fahrzeuge ohne Innenverdunkelung	87 140	209,-
hellgrau	MV	für Fahrzeuge mit Innenverdunkelung	87 141	209,-
beige	MV	für Fahrzeuge mit Innenverdunkelung	87 142	209,-



Thermomatten-Set

3-teiliges Thermomatten-Set für Reisemobile zur Isolation, Verdunkelung und zum Lärmschutz. Bestehend aus einer großen Matte für die Windschutzscheibe sowie 2 kleineren Matten für die Fahrer- und Beifahrerseite. Das 6-lagige Material enthält isolierende Schichten aus Polyesterwatte und Aircap Luftpolsterfolie. Die Innenseite ist grau, die Außenseite besteht aus reflektierender Alufolie. Mittels Ösen und Saugnäpfen werden die einzelnen Matten einfach und schnell an der Scheibeninnenseite befestigt. Lieferung erfolgt inklusive Aufbewahrungstasche.



Für Fahrzeugmodell	Baujahr	Art-Nr.	Preis
Fiat Ducato	1981 – 1990	86 822	95,-
Fiat Ducato	1991 – 1993	86 823	95,-
Fiat Ducato	1994 – 2006/06	86 824	95,-
Fiat Ducato	2006/07 – ...	86 825	95,-
Ford Transit	2000 – 2014/04	86 836	95,-
Ford Transit	2014/05 – ...	86 837	95,-
Ford Transit Custom	2012 – 2017	86 841	95,-
Ford Transit Custom	2018 – ...	86 842	95,-
Iveco Daily	2000 – ...	86 845	95,-
Mercedes Sprinter	... – 2006/03	86 848	95,-
Mercedes Sprinter	2006/04 – 2018/02	86 849	95,-
Mercedes Sprinter	2018/03 – ...	86 850	95,-
Renault Master	1998 – 2010/03	86 853	95,-
Renault Master	2010/04 – ...	86 854	95,-
Renault Trafic	2001/07 – 2014/08	86 858	95,-
Renault Trafic	2014/09 – ...	86 859	95,-
VW Crafter, MAN TGE	2017 – ...	86 861	95,-
VW T2 / T3		86 864	95,-
VW T4		86 865	95,-
VW T5		86 867	95,-
VW T6		86 868	95,-
VW Touran	... – 2015/04	86 871	95,-
VW Touran	2015/05 – ...	86 872	95,-

ohne Abbildung: Thermomatten-Set für VW T5 mit Heckklappe, hinterer Bereich

5-teiliges Set für den VW T5. 9-lagiges Material aus Polyester und Polyethylen zur Isolation, Verdunkelung und zum Lärmschutz. Reduzierte Kondenswasserbildung, schnelle Befestigung durch Saugnäpfe an der Scheibeninnenseite, daher Schutz vor Nässe, Verschmutzung, Diebstahl; Innenseite grau. **87 054 159,-**

ohne Abbildung: Isoliermaterial, Meterware

6-lagiges Material, enthält isolierende Schichten aus Polyesterwatte und Aircap Luftpolsterfolie. Die Innenseite ist grau, die Außenseite besteht aus reflektierender Alufolie. Rollenhöhe 1,5 m, per laufendem Meter. **86 887 26,33 / m² 39,50**

ohne Abbildung: Saugnapf

Inklusive Metallring.

86 889

2,20



Fußraumisolierung Premio

Als wirkungsvolle Ergänzung zu Thermomatten und -vorhängen isolieren diese Matten sowohl den Fußraum unterhalb des Armaturenbrettes als auch den Fahrerhausboden zwischen den Sitzen gegen Kälteeinstrahlung und Wärmeverlust.



Information
Darf nicht während der Fahrt eingesetzt werden!

Fahrzeugmodell	Baujahr	Form	Farbe	Art-Nr.	Preis
Fiat Ducato	2006/07 –				
	2014/04	Standard, ohne Getränkehalter	hellgrau	87 251	125,-
Fiat Ducato	2014/05 – ...	Standard, mit Getränkehalter	anthrazit	87 254	125,-
Fiat Ducato	2014/05 – ...	Wannenform, mit Getränkehalter	hellgrau	87 252	149,-
Fiat Ducato	2014/05 – ...	Wannenform, mit Getränkehalter	beige	87 253	149,-
Fiat Ducato	2014/05 – ...	Wannenform, mit Getränkehalter	anthrazit	87 255	149,-
Ford Transit	2014/05 – ...	Wannenform, ohne Getränkehalter	hellgrau	87 257	149,-
Mercedes Sprinter	2006/04 – ...	Wannenform, ohne Getränkehalter	hellgrau	87 259	149,-
VW Crafter, MAN TGE	2017 – ...	Wannenform, mit Getränkehalter	anthrazit	87 256 NEU	149,-



ab 129,-



Thermovorhang für die Hecktür

Passgenau für den hohen H2 Hecktür-Ausschnitt des Fiat Ducato ab Baujahr 2006/07 gearbeitet, erhöht der aus einer 3-lagigen Sandwichkonstruktion (Oberware 100 % Polyester, Unterware 100 % Polyurethan) gefertigte Thermovorhang den Wohnkomfort im Fahrzeug durch eine effiziente Wärmeisolierung. Die nach außen zeigende reflektierende Polyesterfolie nimmt auch bei geöffneter Hecktür keine Feuchtigkeit auf. Er kann im Randbereich problemlos eingeschnitten werden und wird entlang der Oberkante über eine zweireihige Druckknopfleiste befestigt. Der Vorhang lässt sich mit 2 Reißverschlüssen öffnen, so dass der Stauraum unterhalb des Bettes oder auch der Gasflaschenschrank bequem von außen erreichbar bleiben.

Variante	Farbe	Art-Nr.	Preis
ohne Fensterausschnitt	beige	87 120	289,-
ohne Fensterausschnitt	hellgrau	87 121	289,-
mit Fensterausschnitt	hellgrau	87 283	319,-
Kurzvariante Oberteil	hellgrau	87 284	229,-
Kurzvariante Unterteil	hellgrau	87 285	129,-

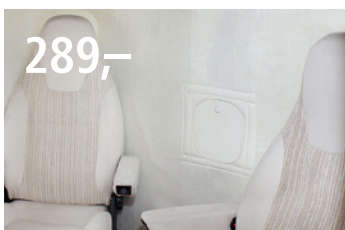

289,-

Thermovorhang

Trennt das nicht isolierte Fahrerhaus des Fiat Ducato ab Baujahr 2006/07 in ganzer Höhe vom Wohnbereich ab und schützt vor eindringender Kälte und Wärmeverlust (Oberware 100 % Polyester, Unterware 100 % Polyurethan). Zum Wohnraum hin ist der Thermovorhang mit einem



399,-



Hecktürisolierung

Speziell für den hohen H2 Hecktür-Ausschnitt des Fiat Ducato ab Baujahr 2006/07 entwickelte, zweiteilige Isolierung mit innenseitiger Veloursbeschichtung. Zum Schutz vor Zugluft wird sie mittels Magneten auf der Innenseite der Flügeltüren angebracht. Bei geschlossenen Türen überlappen sich die beiden Teile in der Mitte und bilden so eine effiziente Wärmeisolierung im Schlafbereich.

Farbe	Art-Nr.	Preis
beige	87 148	399,-
hellgrau	87 147	399,-



wohlich freundlichen Polyestervelours beschichtet, nach außen zeigt eine reflektierende Polyesterfolie. Er wird auf Höhe der Sonnenblenden eingehängt und an den seitlichen Enden mittels anschraubbaren Druckknöpfen (Oberteile bereits eingearbeitet) befestigt. Eine integrier-

te, verschließbare Klappe ermöglicht bequemen Zugang zum Radio.

Farbe	Art-Nr.	Preis
beige	87 114	289,-
hellgrau	87 117	289,-



Heck-Isoliermatte Heck Breaker

Passgenau für den Fiat Ducato Kastenwagen ab 2006/07 gefertigt. Für den Wiedereinsatz geeignete, 2-teilige Isoliermatte, die durch ihr spezielles Innengewebe (Tentsulation[®]) eine sehr gute Isolation bietet und so effektiv gegen Wind und Kälte, aber auch gegen Wärme schützt. Gerade im Winter entsteht so im Kastenwagen ein angenehmes Klima, da viel Wärme durch die Türen verloren geht und es schnell zieht. Die Oberfläche der Thermomatte ist aus einer sehr strapazierfähigen Planenware gefertigt, die enorm reißfest und sehr pflegeleicht ist. Beide Teile verfügen über einen herausnehmbaren Fenstereinsatz.



ab 339,-

70 % PVC Polyvinylchlorid,
30 % PES Polyester

Montage

An beiden oberen Ecken der Türteile sind auf der Matteninnenseite Taschen aufgenäht, die über die Türkanten gehängt werden. An den unteren Ecken sind Gummibänder befestigt, die ebenso über die Türkanten gehängt werden und so für korrekten Sitz sorgen. Mittig überlappen die beiden Teile und werden über Klett- und Flauschbänder fixiert. Zusätzlich sind jeweils an den Unterkanten beider Mattenteile links und rechts Ösen angebracht, durch die die Matte mittels Abspannhaken unter dem Fahrzeug fixiert werden kann.



Lieferbar in 2 Varianten:

Ohne Ausschnitt für Heckträger

Für Fahrzeuge, an denen kein Heckträger montiert ist.

86 806 339,-

Mit Ausschnitt für Heckträger

Speziell für Fahrzeuge konzipiert, an denen ein Heckträger der Typen Thule Elite Van XT oder Fiamma Carry-Bike 200 montiert ist.

86 807 359,-



Quergurte sorgen für straffen Halt



ab 385,-

42 % PE Polyethylen,
58 % PP Polypropylen



Dachschutzplane Kastenwagen

Aus Tyvek hergestellte, atmungsaktive Dachschutzplänen, deren Zuschnittsgrößen speziell auf die verschiedenen Fahrzeuglängen des Fiat Ducato ab Baujahr 2006/07 mit H2-Dach abgestimmt sind. Für perfekten Sitz am Fahrzeug verfügen die Plänen ringsum über eine Ösenleiste, so dass sie

genau nach den Erfordernissen des Fahrzeugs mittels des serienmäßigen Gurtsystems abge-spannt werden können. Die eingesetzten Ösen verfügen über eine integrierte Verstärkung sowie einen untergelegten Schutzstreifen, damit sie nicht mit dem Fahrzeug in Berührung kommen.

Maße (L x B)	Passend für	Anzahl Gurte	Art-Nr.	Preis
450x300 cm	Fahrzeuflänge 541 cm	6	85 817	385,-
510x300 cm	Fahrzeuflänge 599 cm	6	85 818	425,-
550x300 cm	Fahrzeuflänge 636 cm	6	85 819	465,-

Tipps & Tricks

Die Dachschutzplane lässt sich auch perfekt mit der Reisemobil-Frontschutzplane Supra aus dem gleichen Tyvek Material kombinieren. So wird neben dem Dach auch die Fahrzeugfront optimal vor Vereisung, Schnee und Sonneneinstrahlung geschützt (Art.-Nr. 85 663, siehe Katalogseite 57).

+Zubehör

35,-

Abstandshalter

4 Stück, hergestellt aus Hartschaum.

85 811 35,-





Sonnenschutzmatte Screen

Innovative Außenmatte, die durch ihre graue Außenseite optimalen Schutz vor Sonneneinstrahlung und unerwünschten Einblicken bietet und von innen ungehinderten Ausblick gewährleistet. Sie wird mittels Türtaschen an beiden Fahrzeugtüren eingehängt und zu den Außenspiegeln bzw. Radkästen abgespannt. Im Lieferumfang sind Gummispanner enthalten.



44 % PE Polyester,
56 % PVC Polyvinylchlorid



Fahrzeugmodell	Baujahr	Art-Nr.	Preis
Fiat Ducato Typ 250/290	2006/07 – ...	87 261	145,-
Ford Transit 6. Generation	2006/05 – 2014/04	87 263	145,-
Ford Transit 7. / 8. Generation	2014/05 – ...	87 264	145,-
Mercedes Sprinter	2006/04 – 2018/02	87 266	145,-
Mercedes Sprinter	2018/03 – ...	87 267	145,-
VW Crafter, MAN TGE	2017 – ...	87 269	145,-
VW T5 / T6		87 270	145,-



100 % PE Polyethylen

Außenisoliermatte Four Seasons

Im Winter Isolierung gegen Kälte, im Sommer Schutz vor Erwärmung. Die Matten werden (ohne Schrauben oder Bohren) in die Türkanten eingehängt und via mitgelieferten Gummispannern abgespannt. Gefertigt sind die Außenisoliermatten Four Seasons aus wetterfester Thermofolie mit beidseitig bedampfter UV-stabiler Polyesterfolie; die Front kann geöffnet werden.



42 % PE Polyethylen,
58 % PP Polypropylen

Reisemobil-Frontschutzplane Supra

Atmungsaktive, ganzflächig atmende Hülle aus Tyvek, die keine Staunässe auf dem Fahrzeug bildet. Sie schützt die Motorhaube vor Vereisung und Schnee und den Innenraum vor Sonnenstrahlen und Erwärmung. Ebenfalls abgedeckt werden die Seitenscheiben, um so unerwünschte Einblicke in das Fahrzeug zu verhindern. Die Hülle ist leicht, geschmeidig, bleibt auch bei Kälte flexibel und kann bei 30 °C gewaschen werden. Zudem ist sie leicht zu befestigen. Sie wird mittels Taschen über die Türen gestülpt und abgespannt (Gummispanner im Lieferumfang enthalten).



Fahrzeugmodell	Baujahr	Art-Nr.	Preis
Fiat Ducato Typ 230/244	1994 – 2006/06	87 086	135,-
Fiat Ducato Typ 250/290	2006/07 – ...	87 087	135,-
Ford Transit 6. Generation	2006/05 – 2014/04	87 090	135,-
Ford Transit 7. / 8. Generation	2014/05 – ...	87 091	135,-
Mercedes Sprinter	2006/04 – 2018/02	87 089	135,-
Mercedes Sprinter	2018/03 – ...	87 088	135,-
Renault Master II	2001 – 2010/03	87 093	135,-
Renault Master III	2010/04 – 2019/08	87 094	135,-
Renault Master III	2019/09 – ...	87 095 NEU	135,-
VW Crafter, MAN TGE	2017 – ...	87 097	135,-
VW T5 / T6		87 096	135,-

Fahrzeugmodell	Baujahr	Art-Nr.	Preis
Fiat Ducato Typ 230/244	1994 – 2006/06	85 662	169,-
Fiat Ducato Typ 250/290	2006/07 – ...	85 663	169,-
Ford Transit 6. Generation	2006/05 – 2014/04	85 667	169,-
Ford Transit 7. / 8. Generation	2014/05 – ...	85 668	169,-
Mercedes Sprinter	2006/04 – 2018/02	85 671	169,-
Mercedes Sprinter	2018/03 – ...	85 672	169,-
Renault Master III	2010/04 – 2019/08	85 676	169,-
Renault Master III	2019/09 – ...	85 677 NEU	169,-
VW Crafter, MAN TGE	2017 – ...	85 678	169,-
VW T5 / T6		85 679	169,-



Kastenwagen Schutzhülle

Atmungsaktive Schutzhülle, universell passend für Kastenwagen mit Längen von 600 – 640 cm (Breite max. 215 cm, Höhe max. 230 cm). Das SFS-3 Planenmaterial ist wasserabweisend und beugt so Kondenswasser- und Schimmelbildung vor; Gewicht 10,5 kg. **85 758** **335,-**



335,-

100 % PES Polyester

Kastenwagen-Schutzhülle Wintertime

Ganzflächig atmende Hülle, die das Fahrzeug vor negativen Einflüssen wie z. B. Regen, Schmutz, Eis, Hitze oder Verunreinigung durch Vögel und Bäume schützt. Feuchtigkeit kann problemlos auch über alle Flächen verdunsten. Die aus 3-lagigem SFS-3 Nonwoven Material (160 g/m²) hergestellte Hülle zeichnet sich durch hohe Reißfestigkeit und geringes Gewicht aus. Sie ist speziell auf die Proportionen des Fiat Ducato ab Baujahr 2006/07 und baugleicher Modelle zugeschnitten und verfügt über 4 Reißverschlüsse, die die Handhabung erleichtern und einen Zugang zur Eingangstür ermöglichen. Auf Basis der genauen Fahrzeugmaße wurde die Hülle an allen Seiten etwas größer dimensioniert, so dass auch eventuell vorhandene Fahrradträger und sonstige Überstände problemlos am Fahrzeug montiert bleiben und dennoch abgedeckt werden können. Beidseitig angebrachte Ösen-



ab 439,-

19 % PE Polyethylen,
81 % PP Polypropylen

leisten, Spanngurte an Front und Heck sowie spezielle Unterboden-Spanngurte gewährleisten dabei perfekten Sitz. Zusätzlich sind im Lieferumfang ein Reparaturset sowie ein Transport- und Aufbewahrungssack enthalten.

Fahrzeuglänge	Maße (L x B x H)	Anzahl Gurte	Art-Nr.	Preis
541 cm	550x210x227 cm	6	85 841	439,-
599 cm	610x210x227 cm	6	85 842	469,-
636 cm	655x210x227 cm	6	85 843	479,-



Frottee-Sitzbezug FF

Universell für Fiat Ducato, VW-Busse und teilweise auch für vollintegrierte Fahrzeuge passender Frottee-Sitzbezug für Fahrer- und Beifahrersitz. Der optimale Sitz wird durch ein auf der Rückseite angebrachtes elastisches Band gewährleistet, das den Bezug jeder Sitzform anpasst. Hergestellt aus 100 % Baumwollmischgewebe (waschbar bei 30 °C), Maße L 165 x B 80/60 cm, Gewicht 500 g; Lieferung erfolgt inklusive Armlehnenbezügen.



86 229 39,90

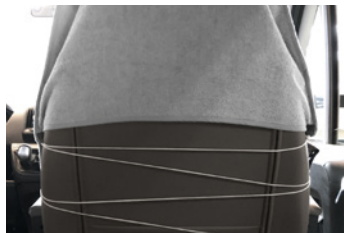

Information

Nicht einsetzbar bei Sitzen mit integriertem Airbag!



100 % PES Polyester Alcatraz Velours-Lederimitat mit FC-Ausrüstung

119,-



Schonbezug für Originalsitze

Passt für Fiat Ducato ab Baujahr 2006/07 mit IS-RI-Sitzen, auch bei montierten Armlehnen. Der 2-teilige Bezug schützt die Originalpolster vor Verschmutzung und Abnutzung, sein Obermaterial besteht aus schmutz- und fleckenabweisendem Alcatraz Velours-Lederimitat (100 % PES mit FC-Ausrüstung), das bis 30 °C waschbar ist. Die Armlehnen-Schonbezüge sind separat zu bestellen!

Farbe	Art-Nr.	Preis
anthrazit / hellgrau	86 232	119,-
beige / sand	86 233	119,-



39,90



Schonbezug für Armlehnen

1 Paar, passend für die ungepolsterten Armlehnen der Original ISRI-Sitze; waschbar bis 30 °C.

Farbe	Art-Nr.	Preis
anthrazit	86 235	49,-
beige	86 237	49,-



49,-



Fahrerhauskabinen-Teppich Deluxe und Deluxe Security

Hochwertiger Fahrerhauskabinen-Teppich aus Kunststofffasern mit Rippenmuster. Langlebige Ausführung mit Fersenverstärkung. Modellspezifisch zugeschnitten. An der Lenksäule extra umkandelt.

Material: 100 % PP Polypropylen



56,50



für noch mehr Sicherheit

Teppich Deluxe

Ohne Klemmechanismus.

Fahrzeugmodell	Art-Nr.	Preis
Fiat Ducato 230, 03/1994 – 04/2002	430/037	56,50
Fiat Ducato 244, 04/2002 – 2006	430/046	56,50
Ford Transit Generation 6, 06/2006 – 2014	430/034	56,50
Ford Transit Generation 7, 2014 – ..., Ford Transit Custom, 2012 – ...	430/126	56,50
Iveco Daily Generation 3, 2014 – ...	430/123	56,50
Mercedes-Benz Sprinter 07/2000 – 06/2006	430/052	56,50
Mercedes-Benz Sprinter W906, 01/2006 – 09/2014	430/042	56,50
Mercedes-Benz Sprinter W906, 07/2014 – 2018	430/124	56,50
Mercedes-Benz Sprinter W907/W910, 07/2018 – ...	430/043 NEU	56,50
Renault Master III, 07/2010 – 06/2014	430/041	56,50
VW Crafter Generation 1, 07/2012 – 06/2017	430/086	56,50
VW T5, 2003 – 06/2014	430/085	56,50
VW T6 (auch T6.1), 07/2014 – ...	430/045	56,50



Teppich Deluxe Security

Mit Klemmechanismus.

ab 63,50

Fiat Ducato X250, 2006 – 04/2014	430/090	63,50
Fiat Ducato X290, 2014 – 2019	430/089	63,50
Fiat Ducato X290, 09/2019 – ...	430/088	65,50



759,-

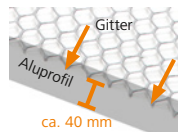

ca. 40 mm

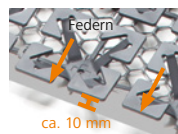

ca. 10 mm

froli[®]

Nutzen Sie eine Spitzzange / Pinzette, um die Klettverbinder um das Gitter und die Federmatte zu wickeln. Fixieren Sie Gitter und Federmatte an mindestens 12 Punkten.

Schlafset Froli für VW T5 / T6 California

Das komplette Nachrüstsystem besteht aus Auflagegitter, Federmatte, Dachbettmatratze und 25 Klettverbindern. Es ist in ca. 60 Minuten eingebaut: Einfach die alte Matratze herausnehmen, das Auflagegitter und die original Froli-Tellerfedern ausrollen, befestigen, die neue Matratze auslegen, fertig!

Der Lattenrost dient als Grundlage für das Bettssystem und muss nicht ausgebaut werden; das Auflagegitter verhindert das Durchrutschen der Federn durch den Lattenrost. Die Federmatte ermöglicht eine druckentlastende Unterstützung. Dadurch können Verspannungen und einseitige Belastung vermieden werden. Offene, luftdurchlässige Zellen sorgen für perfekte Belüftung und ein optimales Schlafklima. Die Dachbettmatratze ist aus hochwertigem PUR-Kaltschaum hergestellt.

Merkmale:

Gesamthöhe 7 cm, Gesamtgewicht ca. 10,9 kg, Härtegrad: mittel / fest, Maße L200 x B120 x H4 cm. Der Bezug ist atmungsaktiv und bei 30 °C waschbar, Doppeltuch / Air-Mesh-Gewebe aus 100 % Polyester, schwer entflammbar. Gitter und Federmatte sind zu 100 % recyclebar. Verstärkungsgitter aus 100 % HD-PE.

Lieferumfang:

- Auflagegitter
- Federmatte (Höhe 3 cm)
- Matratze (Höhe 4 cm)
- 25 Klettverbinder



Rausfallschutz SLiiPER

Hohe Sicherheit dank 50 cm hohem Netz – damit auch Eltern ruhig schlafen können. Besonders gut geeignet für Wohnmobile oder Wohnwagen. Das aus hochwertigem Polyester hergestellte, engmaschige Netz schützt die Finger Ihrer Kleinen und bietet dabei trotzdem einen sehr hohen Durchblick für Eltern und Kind. Feineloxtiertes Aluminiumprofil mit Kederschiene zum variablen Aufbau der Befestigungsurte. Dank der vier unterschiedlichen Breiten und der variabel verschiebbaren Befestigungspunkte lässt sich SLiiPER in allen gängigen Wohnmobilen und Wohnwagen verbauen. Das Kinderträumenetz wird montagefertig geliefert. SLiiPER wurde komplett in Deutschland entwickelt und wird in Deutschland produziert. Es erfüllt die Anforderungen von DIN 1645/1646.

Montage: Universelle Montage dank verschiebbarer Gurte für Decke oder Wand mit frei einstellbarer Gurtlänge von bis zu 60 cm. Bis zu 8 Befestigungspunkte für Bettwanne oder Lattenrostrahmen sorgen für hohe Stabilität und verhindern ein Verrutschen des Netzes. Einmal angebracht lässt sich der SLiiPER dank Schnellverschlüssen schnell auf- und abbauen und unter die Matratze legen.

Lieferumfang: 2 Decken- bzw. Wandmontagehalter, Netz, Schrauben, Montageanleitung

Größe: S

Maße (B x H): 700 x 500 mm; Gewicht: 730 g
500/854 56,90

Größe: M

Maße (B x H): 1000 x 500 mm; Gewicht: 1,15 kg
500/855 65,90

Größe: L

Maße (B x H): 1500 x 500 mm; Gewicht: 1,4 kg
500/856 75,90

Größe: XL

Maße (B x H): 1900 x 500 mm; Gewicht: 1,85 kg
500/857 99,90

Froli Bettssysteme



Komfort-Nachrüstsysteme, bestehend aus Federelementen, die als modulares System für alle Bettmaße passen, auch für Schrägen. Durch Aneinanderclipsen entsteht eine orthopädische punktfedernde Unterlage mit Unterstützung des Körpers in Quer- und Längsausrichtung. Die luftdurchlässigen Kammern fördern ein gesundes Schlafklima ohne Kondenswasserbildung. Als Auflage wird eine ca. 10 cm hohe Kaltschaummatratze empfohlen.

Froli Star

Aufbauhöhe 43 mm, Gewicht 2,2 kg/m².

Maße (L x B)	Art-Nr.	Preis
200 x 70 cm	86 175	156,-
200 x 90 cm	86 176	189,-
200 x 100 cm	86 177	229,-

Froli Travel

Durch Verdrehen oder Einsatz halber Elemente (Art.-Nr. 86 187) können Ecken und Schrägen optimal ausgefüllt werden. Aufbauhöhe 33 mm, Gewicht 2,6 kg/m².

Maße (L x B)	Art-Nr.	Preis
200 x 70 cm	86 184	158,-
200 x 90 cm	86 185	198,-
200 x 100 cm	86 186	245,-



ab 156,-



ab 158,-

Auflagegitter für Froli Bettssysteme

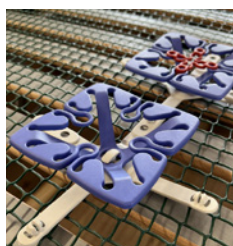

Für fest eingebaute Lattenroste, ermöglicht die Auflage der Froli Bett-Systeme Star und Travel, bietet sehr gute Luftdurchlässigkeit. Abmessungen L 2 x B 1 m, Gewicht ca. 60 g.

86 194 42,-

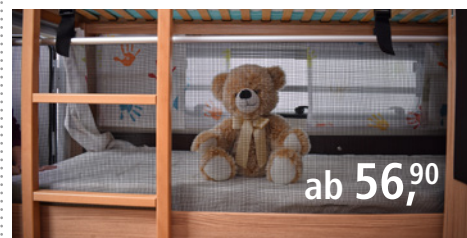

ab 56,90



✓ Schnell und einfach
zusammengebaut!

EuroCarry Kinderbett

Das bequeme EuroCarry Kinderbett ist innerhalb von wenigen Minuten zusammengebaut und wird einfach an den Innenraum-Haltegriffen in die Fahrerkabine gehängt. Für Fiat Ducato, Citroën Jumper und Peugeot Boxer (ab 06/2006). Belastbar bis: 50 kg, Maße (B x H x T): 60 x 55 x 150 cm; Packmaß: 94 x 32 x 13 cm; Gewicht: 7 kg
250/652 527,50

Fahrerhaus-Matratze CampSleep

Komfortables Zusatzbett (geeignet bis zu einem Körpergewicht von ca. 95 kg), das den Konturen des Fahrerhauses angepasst ist. Dank patentierter Auflage und einfachem Klappmechanismus ist es schnell auf den Vordersitzen (Fahrer- und Einzelbeifahrersitz) platziert und bietet so auf einfache Weise eine weitere Schlafmöglichkeit auf den Sitzen im Fahrerhaus. Die 10 cm starke Matratze wird durch 2 leichte Sperrholzplatten gestützt, so dass die Sitzform ausgeglichen und ein angenehmer, waagerechter Schlaf ermöglicht wird. Für zusätzliche Stabilität sorgt ein Gurtband mit Klettverschluss, das am Beifahrer-Handgriff befestigt wird und so den breiteren Teil vor dem Handschuhfach in Waage hält. Der strapazierfähige, mit einem Reißverschluss versehene Bezug kann problemlos abgenommen und gewaschen werden. Die Ausführung Standard ist für Fiat Ducato und baugleiche Fahrzeuge geeignet, die Ausführung Small für Fahrzeuge der VW-Bus Klasse.

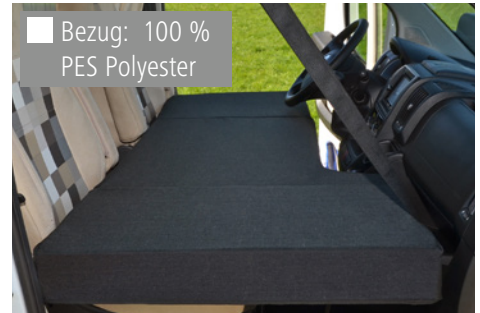

	Maße (L x B x H)	Art-Nr.	Preis
Standard	160x73x10 cm	86 242	399,-
Small	148x64x10 cm	86 243	299,-

Schutztasche

Transporttasche aus festem, strapazierfähigem Stoff zur sicheren Aufbewahrung der Fahrerhaus-Matratze CampSleep. Ausgestattet mit 2 Trageschlaufen und Klettverschluss.



46,90

86 246 46,90

Dreamboat Campervan

Die schaumgefüllte, selbstaufblasende Matte passt perfekt in ausgebaute Campingbusse, wie z. B. VW California, Marco Polo oder weitere Modelle. Das angenehme Stretch-Obermaterial der Matte bietet hervorragenden Schlafkomfort. Den Härtegrad können Sie selbst wählen, je nachdem wie stark Sie die schaumgefüllte Matte zusätzlich aufblasen. Das Packmaß ist sehr kompakt und die Matte lässt sich einfach verstauen.

- einzigartige Konstruktion des Schaumstoffs zur Wärmeregulierung garantiert ganzjährigen Komfort
- dreidimensional geformt und hohe Profiltiefe für hohen Komfort
- inklusive Tragetasche
- besonders langlebige TPU-Konstruktion, kein Ablösen der Schichten

Farbe: nachtblau; Material: 100 % PES Polyester



ab 279,95

✓ inklusive Tragetasche



✓ neue Größe

NEU

✓ passend für VW California, Mercedes-Benz Marco Polo und ähnliche Modelle

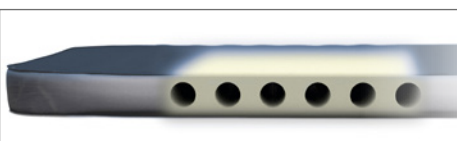

Maße (L x B x H): 200 x 114 x 7,5 cm
Packmaß: 62 x 24 x 22 cm; Gewicht: 2,9 kg
612/120 279,95

Maße (L x B x H): 190 x 150 x 7,5 cm
Packmaß: 74 x 25 x 22 cm; Gewicht: 4,4 kg
612/121 327,95



ab 275,-



1

2



249,-

1 | Drehkonsolen für Originalsitze

Fahrzeugmodell	Passend für	Drehung	ABE/Gutachten	Art-Nr.	Preis
Fiat Ducato Typ 250/290, 2006/07 – ...	Fahrer-, Beifahrerseite	mittig	TÜV-Technischer Bericht	88 163	299,-
Fiat Ducato Typ 250/290, 2006/07 – ...	Fahrerseite	versetzt	TÜV-Technischer Bericht	88 147	299,-
Fiat Ducato Typ 250/290, 2006/07 – ...	Beifahrerseite	versetzt	TÜV-Technischer Bericht	88 148	299,-
VW T5 / T6	Fahrer-, Beifahrerseite	mittig	ABE	88 175	275,-
Für Fahrerseite wird zusätzlich der Adapter Art-Nr. 88 133 benötigt.					
Handbremsen-Adapter Fahrerseite für VW T5 / T6				88 133	22,90

2 | Spezial-Adapter für Fiat Ducato

Flacher Sitzkasten für Fiat Ducato ab Baujahr 2006/07; passend für Fahrer- und Beifahrerseite. Inkl. TÜV-Bestätigung.

88 136 249,-

Drehkonsolen CTA für Originalsitze

Die Drehkonsolen sind nach den Verordnungen ECE R14 und ECE R17 geprüft. Die Prüfberichte und Unterlagen werden nach Bestellung auf Anfrage zugesendet.

Bei allen Drehkonsolen muss die Einzelabnahme von einem amtlich anerkannten Sachverständigen vorgenommen werden.

ab 199,-

NEU



Abbildung zeigt Art-Nr. 88 201



Fahrzeugmodell	Passend für	Art-Nr.	Preis
Fiat Ducato Typ 250/290, 2006/07 – ...	Fahrer-, Beifahrerseite	88 201	199,-
Ford Transit, 2014/05 – ..., Für Fahrerseite wird zusätzlich das Erhöhungs-Kit Art-Nr. 88 205 benötigt.	Fahrer-, Beifahrerseite	88 204	219,-
Ford Transit Custom 2012 – 2023 Für Fahrerseite wird zusätzlich der Adapter Art-Nr. 88 207 benötigt.	Fahrer-, Beifahrerseite	88 204	219,-
Iveco Daily, 2014 – ...	Fahrer-, Beifahrerseite	88 209	319,-
Mercedes Sprinter, 2006/04 – ...	Fahrer-, Beifahrerseite	88 212	239,-
VW T5 / T6 Für Fahrerseite wird zusätzlich der Adapter Art-Nr. 88 223 benötigt.	Fahrer-, Beifahrerseite	88 215	199,-



3

44,90

+ Zubehör

3 | Erhöhungs-Kit CTA Fahrerseite für Ford Transit ab Bj. 2014/05

88 205 44,90



5

39,-



4

69,90

4 | Handbremsen-Adapter CTA Fahrerseite für Ford Transit Custom, Bj. 2012 – 2023

88 207 69,90

5 | Handbremsen-Adapter CTA Fahrerseite für VW T5 / T6

88 223 39,-

ab 201,90

Sitzsockelsafe

Der optimale Tresor für Kastenwagen

Die Tür ist nach dem Entriegeln herausnehmbar. Zur Befestigung werden immer die Original-Verschraubungen der Sitzkonsolen verwendet. Es müssen keine Bohrungen am Fahrzeug vorgenommen werden. Die Maße der Safes sind so gewählt, dass der Platz unter dem Sitz optimal ausgenutzt ist.



+ Zubehör

Sicherungs-schraube

Wird einfach gegen eine der Original-Schrauben ausgetauscht. Kann nur mit der mitgelieferten Codenus angezogen oder gelöst werden. Passend für Easy-Fix X 250 (Art-Nr. 250/729) und Easy-Fix X Laptop (Art-Nr. 250/720). **250/730 21,90**

BEST SELLER



NEU

252,50

Sitzsockelsafe VW Grand California

Der Safe wird mit den originalen Befestigungsschrauben der Fahrer- oder Beifahrersitzkonsole verschraubt. Es müssen keine Löcher gebohrt werden. Maße (BxHxT): 38x12,5x26 cm; Gewicht: 8 kg

Safeöffnung vorne	250/744	252,50
Safeöffnung hinten	250/745	252,50

	Fahrzeugmodell	Maße	Gewicht	Art-Nr.	Preis
VW T4/T5/T6	VW T6 (auch T6.1), 07/2015 – ..., VW T4, 08/1990 – 2003, VW T5, 2003 – 06/2015	25x13x33 cm	12,7 kg	250/722	201,90
Easy Fix X 250	Citroën Jumper X250/X290, Peugeot Boxer 250/290, 2006 – ..., Fiat Ducato X250/X290, 06/2006 – ...	28x18x35 cm	11 kg	250/729	237,50
Easy Fix X Laptop 17"	Citroën Jumper X250/X290, Peugeot Boxer 250/290, 2006 – ..., Fiat Ducato X250/X290, 06/2006 – ...	28x18x45 cm	11,5 kg	250/720	339,-
VW Crafter Tür vorne	VW Crafter (2016/11 – ...), MAN TGE (2017 – ...)	32x36x12,5 cm	9,3 kg	250/733	252,50
VW Crafter Tür hinten	VW Crafter (2016/11 – ...), MAN TGE (2017 – ...)	32x36x12,5 cm	9,3 kg	250/734	252,50
Mercedes-Benz	Mercedes-Benz Sprinter W907/W910, 06/2018 – ...	20x10x30 cm	3,5 kg	250/738	249,-



BORBET®

Aluminiumfelgen für Fiat Ducato

Diese Aluminiumfelgen vereinen prägnanten Look und Fahrsicherheit miteinander, denn sie weisen eine deutlich höhere Tragkraft als PKW-Felgen auf. Erhältlich für den Fiat Ducato ab Baujahr 2006/07 in 3 Ausführungen und verschiedenen Designs. Sonderbestellung für andere Fahrzeuge auf Anfrage möglich.

**NEU**

■ CW5 black polished matt ■ CW5 mistral anthracite glossy ■ CW5 mistral anthracite polished glossy

	für	Farbe	Größe	Lochkreis	Lochzahl	Einpresstiefe	Tragfähigkeit	Art-Nr.	Preis
CW5	Fiat Ducato Light-Chassis	black polished matt	6 x 16"	118 mm	5	68 mm	1350 kg	88 321	215,-
CW5	Fiat Ducato Light-Chassis	mistral anthracite glossy	6 x 16"	118 mm	5	68 mm	1350 kg	88 322	190,-
CW5	Fiat Ducato Light-Chassis	mistral anthracite polished glossy	6 x 16"	118 mm	5	68 mm	1350 kg	88 323	215,-
CW5	Fiat Ducato Heavy-Chassis	black polished matt	6 x 16"	130 mm	5	68 mm	1400 kg	88 325	215,-
CW5	Fiat Ducato Heavy-Chassis	mistral anthracite glossy	6 x 16"	130 mm	5	68 mm	1400 kg	88 326	190,-
CW5	Fiat Ducato Heavy-Chassis	mistral anthracite polished glossy	6 x 16"	130 mm	5	68 mm	1400 kg	88 327	215,-



■ CWD black polished glossy ■ CWD black glossy ■ CW7 black matt ■ CW7 bronze matt

	für	Farbe	Größe	Lochkreis	Lochzahl	Einpresstiefe	Tragfähigkeit	Art-Nr.	Preis
CWD	Light-Chassis	black polished glossy	6 x 16"	118 mm	5	68 mm	1320 kg	88 302	239,-
CWD	Heavy-Chassis	black polished glossy	6 x 16"	130 mm	5	68 mm	1350 kg	88 303	239,-
CWD	Light-Chassis	black glossy	6 x 16"	118 mm	5	68 mm	1320 kg	88 305	215,-
CWD	Heavy-Chassis	black glossy	6 x 16"	130 mm	5	68 mm	1350 kg	88 306	215,-
CW7	Light-Chassis *	black matt	7,5 x 18"	118 mm	5	53 mm	1250 kg	88 310	342,-
CW7	Heavy-Chassis	black matt	7,5 x 18"	130 mm	5	53 mm	1400 kg	88 311	342,-
CW7	Light-Chassis *	bronze matt	7,5 x 18"	118 mm	5	53 mm	1250 kg	88 312	342,-
CW7	Heavy-Chassis	bronze matt	7,5 x 18"	130 mm	5	53 mm	1400 kg	88 313	342,-

* Bei Fahrzeugen ohne serienmäßige Kotflügelverbreiterung muss diese nachgerüstet werden (Art-Nr. 87 836 bzw. 87 837).

NEU**299,-**

Kotflügelverbreiterung

Die Kotflügelverbreiterungen sind passend für Fiat Ducato ab Baujahr 2006/07 und baugleiche Fahrzeuge. Sie sind aus anschiessbaren Polyurethan gefertigt, passen sich perfekt an die Karosserie an und ermöglichen so eine mühelose Montage. Mit einer Breite von 25 mm decken die Kotflügelverbreiterungen die 18" Felgen optimal ab. Die Montage erfolgt bei Fahrzeugen

ohne werkseitige Verbreiterung an den originalen Stanzlöchern, ohne dass Bohrarbeiten erforderlich sind. Im Lieferumfang ist das benötigte Befestigungsmaterial enthalten.

für	Art-Nr.	Preis
Vorderachse	87 836	299,-
Hinterachse	87 837	299,-



✓ 95 % biobasierter Kunststoff

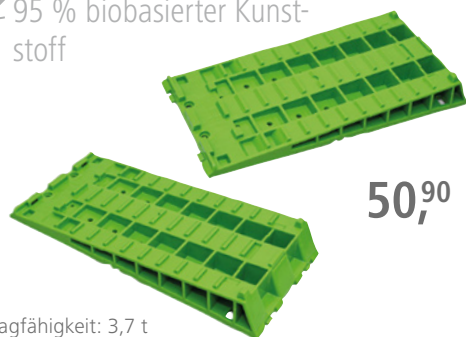

50,90

Froli

Auffahrkeil Kompakt Set Green Edition

Keile aus 95 % biobasiertem Kunststoff (PE, aus nachwachsenden Rohstoffen wie z. B. Zuckerrohr), es wird also größtenteils auf endliche, erdölbasierte Rohstoffe verzichtet.

Lieferumfang: 2 Kompaktkeile, 1 Transporttasche.

Inhalt: 2 Stück; Maße(BxHxT): 43x5x20 cm; Gewicht: 1,7 kg

136/140 50,90



Tragfähigkeit: 3,7 t

THULE



49,-

Tragfähigkeit: 5 t



✓ Inklusive Transporttasche

Auffahrkeile

Hergestellt aus UV-beständigem HDPE-Material, ausgestattet mit 3 Höhenstufen für eine einfache Nivellierung des Fahrzeugs. Lieferung erfolgt inklusive einer robusten Trage- und Aufbewahrungstasche. Inhalt: 2 Stück; Maße (B x H x T): 56 x 15 x 20 cm; Gewicht: 3,7 kg

136/130 49,-

LILIE
water | light | energy

75,-

Stützbockset Jumbo

Verstärkter Aluminiumguss – keine scharfen Kanten! Die Böcke bestehen aus hochwertigem Aluminium (rostfrei), während die Spindeln aus korrosionsschutztem, galvanisiertem Stahl gefertigt sind. Damit nichts verloren geht, wurden die Verstellgriffe fest in der Spindel verankert. **Nur zur Stabilisierung – nicht zum Heben!**

- Aluminium-Gusslegierung
- stapelbar
- Höhe: 28 – 43 cm
- Tragkraft pro Stück: 2700 kg

136/102 75,-



MILENCO

30,50

Tragfähigkeit: 5 t

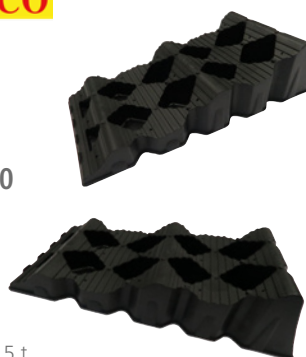

Auffahrkeil MGI Mini Level T1

Für Wohnwagen und Reisemobile. Zweistufig.

Inhalt: 2 Stück; Maße (B x H x T): 44 x 11 x 21,5 cm; Gewicht: 1,9 kg

136/145 30,50

FIAMMA
home is everywhere

NEU

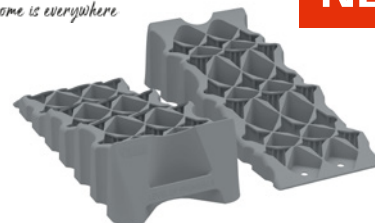

Tragfähigkeit: 5 t

77,-

Kit Level Up Premium S

Ideal für Reisemobile und Kastenwagen. Gleiche Eigenschaften wie Kit Level Up Premium, aber mit geringeren Abmessungen und einem geringeren Gewicht. Serienmäßig mit praktischer Level Bag.

Nicht für den Verkauf im Vereinigten Königreich bestimmt.

136/109 77,-

Ausgleichskissen EMUK Air-Lift®

Das EMUK Air-Lift® ist ein hochbelastbares Druckluft-Hebekissen, das speziell für Campingfahrzeuge entwickelt wurde. Alle Höhenunterschiede können stufenlos von 1,5 cm bis 20 cm ausgeglichen werden. Die Tragkraft des EMUK Air-Lift® beträgt 11 Tonnen. Die Handhabung ist sehr einfach. Das Kissen wird einfach unter dem jeweiligen anzuhebenden Rad platziert und mit Hilfe einer Hand-/Fußpumpe oder einem 12-V-Minikompressor ausnivelliert. Die besonders dicke Gummihaut verleiht dem Druckluftkissen ausreichenden Schutz gegen äußere Einwirkung durch Steine, Geröll oder Scherben. Das Riffelprofil bietet den anzuhebenden Rädern rutschfesten Halt. Auf Anfrage auch für Zwillingbereifung erhältlich.

Technische Daten:

- Tragkraft 11 t bei 6 bar
- Höhe aufgepumpt 1,5 – 20 cm
- Befüllen & Entlüften 1 Autoventil
- Temperatureinsatz -20 °C bis +60 °C



Tragfähigkeit 11 t

ab 269,-



✓ Stufenlos höhenverstellbar!





MILENCO

179,-

✓ Ersatzspiegel für den Original Fiat Ducato Spiegel. Passt perfekt!

Elektrischer Ersatzspiegel Fiat Ducato

Elektrisch verstellbarer Ersatzspiegel für den Fiat Ducato/Peugeot Boxer (alle Modelle ab 2006). Ohne Sensor ausgestattet. Mit E-Prüfzeichen. Spiegel (B x H): 375 x 225 mm; Armlänge: 250 mm Inhalt: 1 Stück; Gewicht: 3,8 kg

links	136/720	179,-
rechts	136/721	179,-



✓ Perfekter Schutz

109,90



Spiegelschutz

Der Spiegelschutz passt perfekt über das Gehäuse Ihres Wohnmobilspiegels und schützt vor unabsichtlichen Schäden. Eine Schraube an der Klammer/Schelle garantiert einen sicheren und festen Sitz. Entspricht allen Sicherheitsstandards für Fahrzeuge. Für Fiat Ducato ab 2007, Peugeot Boxer und Citroën Relay mit Weitarm-Spiegeln.

Inhalt: 2 Stück

Ducato ab 2007 schwarz	136/767	109,90
Ducato ab 2007 weiß	136/766	109,90
Transit ab 2014 schwarz	136/818	109,90
Transit ab 2014 weiß	136/817	109,90



38,90

Rückspiegel Retral

Spezieller Rückspiegel. Hergestellt, um den Innenraum von Wohnmobilen und Fahrzeugen unter Kontrolle zu halten. Geeignet für Familien mit Kindern und/oder Haustieren, um diese genau im Auge zu haben. Stabile und widerstandsfähige Kunststoffstruktur. Einfache und schnelle Montage mittels Saugnapf. Der Spiegel lässt sich leicht neigen und somit passend einstellen.

Spiegel (B x H): 145 x 60 mm; Inhalt: 1 Stück; Gewicht: 146 g

	136/910	38,90
--	---------	-------



ab 459,-



Freistufe

Die Trittstufen für das Original-Fahrerhaus des Fiat Ducato ab Baujahr 2006, Mercedes Sprinter ab 2006, VW Crafter 2006 – 2016 und baugleicher Modelle. Aluminiumprofil mit verschraubter Sicherheits-Kunststoffabdeckung an den Enden und rutschhemmender Profilierung. Der Freistufensatz wird durch fahrzeugspezifische und mitgelieferte Halterungen am und unter dem Fahrzeugholm fest verschraubt.

Das Problem: Beim Fiat Ducato, Sprinter und Crafter befindet sich die erste Trittstufe, bauartbedingt, im Inneren der Fahrkabine auf einer Höhe von ca. 46 – 51 cm vom Boden entfernt. Um diese Höhendifferenz zu überwinden, missbraucht der Fahrer meistens das Lenkrad als Einstiegshilfe. Für den Beifahrer wird es schwierig, da keine Einstiegshilfe vorhanden ist. Aufgrund des

Höhenunterschieds von ca. 46 – 51 cm ist das Einsteigen sehr unbequem und anstrengend.

Die Lösung: Mit den Freistufen wird die Höhendifferenz auf ca. 23 cm halbiert. Die Stufen selbst sind an die jeweilige Fahrzeugkonstruktion in vertikaler Richtung einstell- und anpassbar. Dies geschieht mittels durchgängig vertikaler Längsprofile an der Unterseite jeder Trittstufe. So kann der Freistufensatz den unterschiedlichen Fahrzeugaufbauten individuell angepasst werden.

Enthält: 2 Stück eloxierte Aluminium-Freistufen (Fahrer- und Beifahrerseite); 2 Sätze Halterungen aus Edelstahl; Befestigungsmaterial; farbig bebilderte Anbauanleitung; Bohrlehre; ABE; Traglast pro Stufe: 140 kg.

Fiat Ducato	136/010	459,-
VW Crafter, MB Sprinter	136/011	479,-



89,90

✓ Solarleuchte



✓ Niveaueausgleich

Trittstufe Boxstep NG

Trittstufe mit innenliegendem Stauraum für Schuhe, Zubehör, Werkzeug u. v. m. Der wasserdicht abschließbare Deckel ist mit einer rutschfesten Trittlfläche ausgestattet und verfügt zudem über eine integrierte Sicherheits-Solarleuchte. Hochwertige, sehr stabile Kunststoffkonstruktion mit Drehfüßen zum Niveaueausgleich. Material: Kunststoff

Maße (B x H x T): 58 x 24,5 x 38 cm
Gewicht: 3 kg

	400/765	89,90
--	---------	-------



25,90

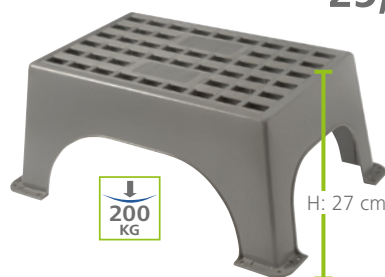

H: 27 cm

Trittstufe Caravaning

Trittstufe für Wohnwagen und Reisemobile aus hochwertigem Kunststoff. Die besonders große Trittlfläche ermöglicht eine sichere Benutzung. TÜV-geprüft nach DIN EN 1645-1 und 1646-1.

Material: Kunststoff; Belastbar bis: 200 kg
Maße (B x H x T): 45 x 27 x 24 cm; Gewicht: 1,4 kg

	400/768	25,90
--	---------	-------



76,90

Trittstufe GoStep NG

Super stabile Trittstufe mit einklappbaren Standbeinen. Robuste Konstruktion aus pulverlackiertem Aluminium. Hohe Standfestigkeit. Mit großflächiger, rutschfester Trittlfläche. Sehr kompaktes Maß. In der XL-Version mit noch mehr Sicherheit durch großzügig vergrößerte Trittlfläche.

Maße (B x H x T): 47,5 x 23 x 30 cm
Gewicht 2,65 kg

	400/759	76,90
--	---------	-------



ab 389,-



Thule Slide-Out Steps

Thule Trittschufen

Ausgestattet mit einem Befestigungsrahmen aus korrosionsgeschütztem Stahl (Single Steps) bzw. Aluminium (Double Steps). Die Trittfläche und Seitenplatten des Trittbrettes sind aus eloxiertem Aluminium gefertigt, die Ecken und Kanten sind abgerundet. Die Endkappen sind aus schwarzem Kunststoff hergestellt. Die Trittschufen haben Anti-Rutsch-Trittbretter, die bei älteren Modellen problemlos ausgetauscht werden können. Bei der elektrischen Ausführung sind der Motor und die Zahnräder in einer Box aus schlagfestem Kunststoff untergebracht.



* Für den Einbau sind fahrzeugspezifische Montage-Sets erhältlich.

** Spezielle Ausführungen. Für den Einbau wird zwingend ein Montage-Set benötigt!

	Breite	Gewicht	Art-Nr.	Preis
1 Slide-Out Step G2 12V *	407 mm	5,8 kg	89 346	389,-
Slide-Out Step G2 12V *	552 mm	6,6 kg	89 347	449,-
Slide-Out Step G2 12V *	707 mm	7,7 kg	89 348	519,-
2 Slide-Out Step G2 12V Ducato **	407 mm	5,8 kg	89 350	399,-
Slide-Out Step G2 12V Ducato **	552 mm	6,5 kg	89 351	459,-
Slide-Out Step G2 12V Ducato **	707 mm	7,5 kg	89 352	529,-
3 Slide-Out Step G2 12V VW Crafter **	552 mm	6,5 kg	89 354	459,-
Slide-Out Step G2 12V VW Crafter **	707 mm	7,5 kg	89 355	529,-

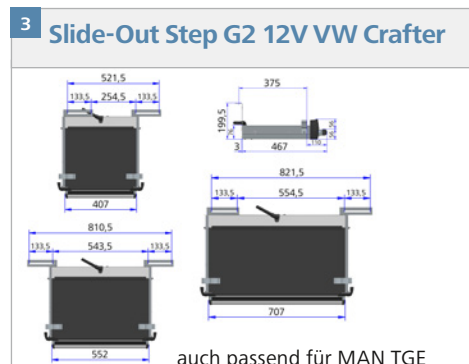
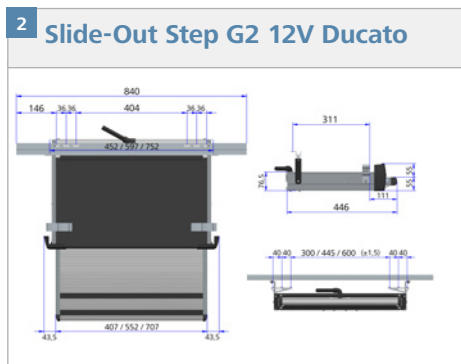
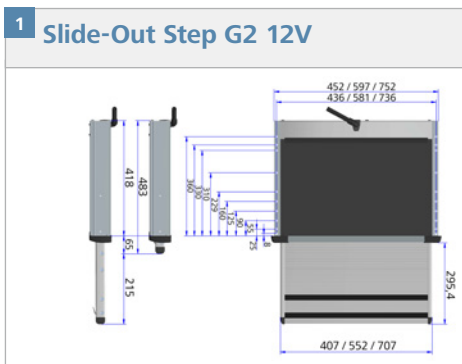

+ Zubehör

ab 54,-

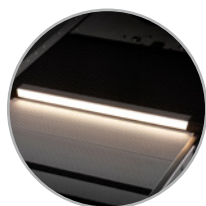

LED-Stufenbeleuchtung

Flexibler LED-Streifen, wird zur optimalen Beleuchtung der Trittfläche in die Stufe integriert. Nachrüstbar an einer Thule Slide-Out Step V12 12V (ab Modelljahr 2013) und V18 sowie an einer Thule Slide-Out Step G2 12V. Geschützt vor eindringendem Schmutz- und Spritzwasser nach Dichtigkeitsklasse IP65. Länge 67 cm, kann problemlos gekürzt werden.

Lieferumfang:

LED-Streifen, Standard Frontprofil, satinierte Kunststofflinse, Schmutzabstreifbürste, Endkappen.

Modell	Art-Nr.	Preis
Standard	89 380	54,-
Ducato	89 391	57,-

ohne Abbildung: Montage-Set Slide-Out Step G2 12V für Fiat Ducato

Zur Montage der Thule Slide-Out Step G2 12V am Fiat Ducato ab Baujahr 2006/07.

89 357 99,-

ohne Abbildung: Montage-Set Slide-Out Step G2 12V

Zur Montage der Thule Slide-Out Step G2 12V am Ford Transit, Mercedes Sprinter, Renault Master.

Fahrzeugmodell	Art-Nr.	Preis
Ford Transit		
2006/05 – 2014/04	89 376	99,-
Ford Transit *		
2014/05 – ...	89 377	99,-
Ford Transit **		
2014/05 – ...	89 379	99,-
Mercedes Sprinter ***		
2006/04 – ...	89 381	101,-
Renault Master III		
2010/04 – ...	89 382	99,-

* mit Frontantrieb
 ** mit Allradantrieb
 *** mit Heck- oder Allradantrieb

ohne Abbildung: Montage-Set Slide-Out Step G2 12V für VW Crafter und MAN TGE

Fahrzeugmodell	Breite	Art-Nr.	Preis
VW Crafter 2017 – ...			
MAN TGE 2017 – ...	552 mm	89 358	101,-
VW Crafter 2017 – ...			
MAN TGE 2017 – ...	707 mm	89 359	101,-

ohne Abbildung:

Relais für Thule Steps 12V

Beim Starten des Fahrzeugmotors fährt die Stufe automatisch ein.

89 390 18,-

Control-Box für Thule Steps 12V

Durch einen Türkontaktschalter fährt die Stufe beim Öffnen oder Schließen der Tür automatisch aus bzw. ein sowie beim Starten des Fahrzeugmotors automatisch ein.

89 387 289,-



THITRONIK® bedeutet Sicherheit

ab 429,-

**Besonderheiten:**

- einfache, intuitive Handhabung: Fahrzeug verriegelt/Alarmanlage geschärft
- Funk-Magnetkontakte ohne Verkabelung!
- keine störanfälligen Bewegungsmelder
- Aufenthalt im Fahrzeug möglich ohne Sensoren zu deaktivieren
- Steuerung der Zentrale über Fahrzeugfunkschlüssel und Funk-Handsender
- Easy add 2.0: nachträgliches Koppeln von Funk-Zubehör per Funk-Handsender oder Kabinentüren
- Panikalarmfunktion
- auch für Fahrzeuge ohne CAN-Bus
- Batteriebensdauer des Funk-Zubehörs ca. 2 Jahre
- bis zu 100 Funkmodule koppelbar
- bis 75 Meter Funk-Reichweite (Freifeld)
- kopiersicher durch über 4 Mrd. Codes
- Schutz vor Replay Attacken
- Störsendererkennung „anti jamming“
- Fernalarmierung und Ortung mit Pro-finder (Optional)

Funk-Alarmanlage WiPro III & WiPro III safe.lock

CAN-Bus-kompatible Funk-Alarmanlage für Wohnmobile

Schützt Sie einfach und komfortabel. Die Alarmanlage für Reisemobile kommt ohne störende Bewegungsmelder aus und sichert mit den sabotageschutzten Funk-Magnetkontakten effektiv die Fahrzeughülle. So treten keine Fehlalarme auf, und Sie benutzen die Alarmanlage auch dann, wenn es besonders darauf ankommt – bei Anwesenheit! Die WiPro III safe.lock ermöglicht es beispielsweise für viele Fahrzeugtypen zusätzlich die Zentralverriegelung des Fahrzeugs mit dem Funk-Handsender zu bedienen. Bei Verwendung eines Vernetzungsmoduls oder eines Pro-finders kann dies sogar per App erfolgen. Alternativ können Sie die WiPro III safe.lock mit dem NFC Modul steuern. Die integrierte Innenraumsirene sorgt in Verbindung mit der Fahrzeughupe bzw. einer optionalen Sirene für die nötige Aufmerksamkeit. Die hochentwickelte Störsendererkennung der WiPro III verhindert die Sabotage mit sogenannten „Jammern“ (Störsendern), die zur Störung von herkömmlichen Funk-Alarmanlagen und verbundenen Funksirenen führen.

Lieferumfang:

WiPro III oder WiPro III safe.lock Zentrale, Status LED, Funk-Handsender 868, Funk-Magnetkontakt 868 schwarz, Kabelbaum, Montagematerial, Warnaufkleber, Kurzanleitung, Handbuch

Technische Daten:

Spannungsversorgung 12/24 Volt, Stromaufnahme ca. 11 mA, Alarmton ca. 102 dB, Maße (B x H x T): 80 x 29 x 80 mm, Gewicht: ca. 90 g

WiPRO III "safe.lock"

Iveco Daily 2 ab Facelift 2006, Opel Movano C, 2021 – ..., Fiat Ducato X250/X290, Citroën Jumper X250/X290, Peugeot Boxer 250/290

214/192 479,-

Ford Transit Generation 7, 10/2019 – ...

Voraussetzung: Schaltersperre im Fahrzeugmenü deaktivierbar.

214/170 479,-

VW Crafter Generation 2, 11/2016 – ...

..., VW T6 (T6.1), 2019 – ..., Mercedes-Benz Sprinter W907/W910, 06/2018 – ..., MAN TGE, 2017 – ...

214/130 479,-

NEU**WiPRO III**

Ford Transit Generation 7, 2014 – ..., Ford Transit Generation 6, 06/2006 – 2014

214/251 429,-

Mercedes-Benz Sprinter W906, 04/2006 – 2018,

VW Crafter Generation 1, 2006 – 11/2016, VW

Crafter Generation 2, 2017 – ..., MAN TGE, 2017

– ..., Mercedes-Benz V-Klasse W447, 2014 – ...

214/252 479,-

VW T6 (auch T6.1), 07/2015 – ..., Renault Master

II, 2003 – 2010, Renault Master III, 2010 – ...,

VW T5, 2003 – 06/2015

214/253 429,-

Jetzt THITRONIK® App laden und mit Wipro III Alarmanlage verbinden!

- ✓ schärfen/entschärfen der Alarmanlage
- ✓ verriegeln/entriegeln*
- ✓ Ortung des Fahrzeugs mit GPS**
- ✓ Fernstilllegung des Fahrzeugs**
- ✓ Anlernmodus für Funkmodule
- ✓ viele weitere Funktionen



*nur in Verbindung mit WiPro III safe.lock und BLUETOOTH® Vernetzungsmodul oder Pro-finder
**nur in Verbindung mit Pro-finder



Liste der kompatiblen Fahrzeuge



Besitzer einer WiPro III profitieren gleich doppelt

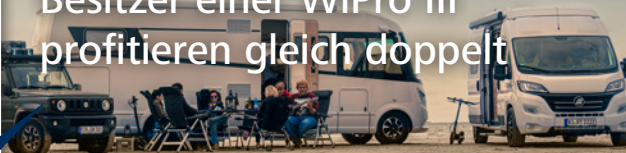

Als RMV-Versicherungskunde und Besitzer einer THITRONIK® WiPro III Alarmanlage erhalten Sie 5% Rabatt auf Ihren Versicherungstarif bei der RMV sowie Rabatte auf ausgewählte THITRONIK® Produkte. Jetzt mehr erfahren auf rmv.thitronik.de



✓ Das richtige Zubehör für WiPro III safe.lock & WiPro III



Funk-Kabelschleife 868

Um auch Ihre mobilen Güter außerhalb des Fahrzeuges zu sichern, wie z. B. Fahrräder, mobile Satellitenantennen, Campingmöbel etc. Alarmiert beim Durchtrennen oder bei Sabotage. Spannungsversorgung 3 V (CR2032), Frequenz 868,35 MHz, Reichweite ca. 75 m.

Kabellänge: 2,5 m

weiß	214/257	91,-
schwarz	214/263	91,-

Kabellänge: 5 m

weiß	214/260	97,-
schwarz	214/264	97,-



Funk-Magnetkontakt 868

Selbstklebender Funk-Magnetkontakt mit Sabotageschutz zur Absicherung von Fenstern, Türen, Stauklappen, Dachboxen, Dachluken etc.

weiß	214/255	69,-
schwarz	214/254	69,-



88,-



safe.lock Umrüstplatine

Schließt in Verbindung mit der WiPro III safe.lock die fahrzeugseitige Sicherheitslücke, die durch uncodierte Fahrzeugschlüssel (Fiat Ducato, Citroën Jumper, Peugeot Boxer, Iveco Daily von Bj. 2006 – 2018) verursacht wird.

214/194 88,-



125,-

Funk-Gaswarner 868

Zum Anschluss an 12/24 V. Meldet Narkosegasangriffe und Gaslecks (Propan/Butan) per Funk an die WiPro III oder die WiPro III safe.lock. Prozessorgesteuerte Temperaturkompensation und Sensorselbsttest sorgen für zuverlässige Funktion.

214/256 125,-



17,-

Montageadapter (2 Paar)

Zur optimalen Montage der Funkmagnetkontakte auf Türdichtungen der Stauklappen (Set bestehend aus 2 Paar). Empfohlen bei Verwendung der Funk-Magnetkontakte an Heckklappen.

weiß	214/197	17,-
schwarz	214/081	17,-



69,-

Handsender WiPro III

Ermöglicht die Bedienung der Alarmanlage und Zentralverriegelung in Verbindung mit der WiPro III safe.lock. Damit kann das Fahrzeug, geschützt von 4 Mrd. sich ändernden Codes, sicher ver-/entriegelt werden.

214/195 69,-



ab 39,-

Zusatzsirene

Zusatzsirene zum Anschluss an WiPro III. Geeignet für die Montage im Motorraum oder im Fahrzeuginnenraum. Auch als akkugepufferte Back-up-Sirene erhältlich (310/872).

Zusatzsirene	214/259	39,-
Back-up-Sirene	310/872	49,-

Vernetzungsmodul

Das BLUETOOTH® Vernetzungsmodul ist ein raffiner Baustein für Ihr THITRONIK® Sicherheitssystem: Bedienen Sie alle fernsteuerbaren Funktionen der WiPro III bequem mit dem Smartphone/der Smartwatch. Das geht mit dem Thitronik Vernetzungsmodul. Koppeln Sie Ihr Smartphone mit Ihrer WiPro III Alarmanlage und bedienen Sie sie im Nahbereich des Reisemobils via BLUETOOTH®. Auch andere berechnete Nutzer können so jederzeit bequem die Anlage scharf oder unscharf schalten. Wer eine WiPro III safe.lock besitzt, kann auch auf die vorhandene Zentralverriegelung zugreifen, denn mit dem Vernetzungsmodul ist das Öffnen und Schließen des Fahrzeuges ohne Fahrzeugschlüssel und Handsender möglich. Eingebunden werden kann das Vernetzungsmodul auch bei bereits verbaubtem Ortungssystem Pro-Finder.

Besonderheiten:

- Steuerung der WiPro III per BLUETOOTH®
- Zentralverriegelung per Smartwatch und Smartphone steuern (nur in Verbindung mit der WiPro III safe.lock)

129,-



Steuerung per Smartwatch ...

... oder App



Technische Daten:

Spannungsversorgung: 12/24 V, Bluetooth® 5.0 low energy, Temperaturbereich: -20 °C – +80 °C, Funk-Reichweite (Freifeld) ca. 10 m.

Maße(B x H x T): 52 x 25 x 56 mm; Gewicht: 70 g
214/188 129,-

- Easy add 3.0: nachträgliches Koppeln von Funkzubehör per App





Hier finden Sie unsere aktuellen Preise.

Gaswarnsystem G.A.S.-pro III

Die G.A.S.-pro III gibt es in zwei Basis-Setups: mit integriertem Flüssiggas-/Betäubungsgassensor oder mit integriertem CO-Sensor. Beide Varianten können mit einem weiteren Gas- oder CO-Sensor kombiniert werden. Die Ausstattung ist technisch im Bereich der Fahrzeuggaswarngeräte einmalig: So sinkt ihre Stromaufnahme mit einem Flüssiggas-/KO-Gassensor auf minimale 26 mA, mit einem CO-Gassensor auf gerade einmal 9 mA. Die interne Sirene ertönt mit durchdringenden 94 dB, ein integrierter Feuchtigkeitssensor optimiert die ohnehin schon präzise Messung bei hoher Feuchtigkeit im Fahrzeug oder bei Atemluft in direkter Nähe zum Sensor. Eine präzise Temperaturanpassung ist obligatorisch. Zudem eliminiert eine Alkoholfilterfunktion Fehlalarme durch Alkohol in der Luft. Dank integrierter Funkeinheit kommuniziert die G.A.S.-pro III ohne zusätzliche Verkabelung mit dem Alarmsystem WiPro III.

G.A.S.-pro III auf einen Blick

- Gasdetektion nach DIN EN 50194-2

- Gasdetektion nach DIN EN 50291-2 (CO-Version)
- CI-Bus fähig
- detektiert Propan und Butan, Narkosegase oder Kohlenmonoxid (je nach Ausstattung)
- permanente Kompensation von Temperatur und Luftfeuchtigkeit
- regelmäßiger Selbsttest zur Feststellung der Funktionalität
- Auto Sense Eingang
- LED-Anzeige für beide Sensoren

Technische Daten

Stromaufnahme: 9 mA (CO)/26 mA (Flüssig-/KO-Gas); Sensoreingänge: 1 intern, 1 extern; Empfindlichkeit: 50 ppm (CO) 700/1400 ppm (Butan); Schalldruck: 94 dB (interne Sirene); Temperaturbereich: -20 °C +60 °C

G.A.S.-pro III	310/850	279,-
KO-Gase und Flüssiggase		
G.A.S.-pro III – CO	310/849	279,-
Kohlenmonoxid		



279,-

+ Zubehör

CO-Sensor	310/862-1	99,-
Zusatzsensor	310/848	65,-
Zusatzsirene	214/259	39,-

Pro-finder

Pro-finder alarmiert Sie im Falle eines Einbruchversuchs auf bis zu 10 Mobiltelefonen per SMS oder Anruf. Abhängig von der Installation kann bei einem Diebstahl das Fahrzeug per App stillgelegt werden. Der Zustand der Alarmanlage und ihrer Ein- und Ausgänge kann jederzeit per App abgefragt und geändert werden. Auch eine niedrige Batteriespannung der Versorgungsspannungsquelle wird per SMS gemeldet. Mit den zwei Ausgängen können Verbraucher, wie z. B. Ihre Standheizung oder Klimaanlage, ferngesteuert werden. Pro-finder kann auch ohne WiPro III zur Ortung, Steuerung und Überwachung genutzt werden. Eine geeignete SIM-Karte mit attraktiver Grundgebühr stellt Ihnen Ihr Thitronik Premium-Partner zur Verfügung.

Besonderheiten:

- Alarmmeldungen per SMS oder Anruf erhalten
- gestohlenes Fahrzeug orten
- auch ohne Alarmanlage nutzbar
- Alarmanlage per SMS oder Anruf fernsteuern
- Geofencing (virtueller Zaun) durch WiPro
- Easy add 3.0: Nachträgliches Koppeln von Funkzubehör per App
- Netzabdeckung 2G, 3G, 4G
- geringe monatliche Kosten (nur SIM-Kartengebühren oder Prepaid-Karte)



479,-



Thitronik App



129,-



66,-

- SMS-Kosten entstehen nur im Ernstfall (SIM-Karte muss SMS-, telefonie- und datenfähig sein)
- 2 schaltbare Transistorausgänge
- integrierter GPS-Empfänger & GSM-Antenne
- Spannungsüberwachung
- spezieller Wohnwagenmodus
- Einbindung von Batterien, Verbraucher-Ab-schaltung bei Tiefenentladung, Batterieüber-wachung mit Unterspannungsalarm

GPS-pro als zusätzliche (externe) GPS-Antenne. Kommt zum Einsatz, wenn der interne GPS-Empfänger des Pro-finders z. B. durch Metallteile verdeckt ist und dadurch keinen Empfang hat.

Externe GSM-Antenne

In empfangsschwachen Gebieten sorgt diese Antenne für eine sichere Mobilfunkverbindung. Sie wird einfach anstelle der Stabantenne an die Antennenbuchse geschraubt und mit ihrer selbstklebenden Rückseite an einer unauffälligen Stelle befestigt. Technische Daten: Gewinn: 2,1 dB.

Lieferumfang:

Pro-finder, Kurzanleitung, Anschlusskabel, Montagematerial

Technische Daten:

Spannungsversorgung: 12/24 Volt; Stromaufnahme Senden: ca. 16 – 21 mA; Stromaufnahme stand-by: ca. 25 mA; Sendefrequenz: Quad Band; Anzahl Zielrufnummern: bis zu 10; Schnittstelle: RJ10 (Eingang für WiPro); Ausgänge: 2 x open collector (max. 0,5 A). Maße (B x H x T): 103 x 30 x 96 mm; Gewicht: 110 g

	Art-Nr.	Preis
1 Pro-finder	214/190	479,-
2 GPS-pro	214/191-1	129,-
3 Externe GSM-Antenne	214/190-1	66,-
o. Abb.: Abschalteinrichtung	214/175	35,-

NFC Modul

Outdoor-Begeisterte, Sportler oder Weltenbummler aufgepasst.

Das von innen an der Fahrzeugscheibe montierte NFC Modul, als virtueller Schlüssel, ist die perfekte Steuerungslösung für Ihre WiPro III, WiPro III safe.lock und WiPro easy Alarmanlage. Schärfen und entschärfen Sie Ihre Alarmanlage komfortabel mit der beiliegenden Transponderkarte oder mit dem robusten, wasserdichten Zubehör, wie Armband, Schlüsselanhänger oder einer kompatiblen Kreditkarte. Besitzer einer WiPro III safe.lock können zusätzlich auf die Zentralverriegelung zugreifen und das Fahrzeug ohne Schlüssel entriegeln und schließen. Das NFC Modul ist jederzeit als Zubehör nachrüstbar.

Lieferumfang:

NFC Modul, Batterien, Transponderkarte, Kurzanleitung



167,-



Technische Daten:

NFC Zubehör nutzt MIFARE DESFire und ist mit einem Sicherheitscode verschlüsselt für maximale Sicherheit, Spannungsversorgung: 3 x Alkaline AAA Batterie, Temperaturbereich: -10 °C bis +70 °C Maße (H x ø): 19,5 x 89 mm Gewicht: 150 g

NFC Transponderkarte	214/172	19,-
NFC Tag	214/173	19,-
NFC-KeyStrap M, schwarz	214/174	25,-
NFC-KeyStrap M, weiß	214/131	NEU 25,-
NFC-KeyStrap L, blau	214/137	NEU 25,-



Gaswarner 3-Sicur

Gaswarngerät für Freizeitfahrzeuge mit hochempfindlichen Sensoren für Propan/Butan, Kohlenmonoxid und KO-Gas, die im Bedarfsfall über ein akustisches Signal Alarm schlagen. Die Kalibrierung der einzelnen Sensoren erfolgt automatisch. Eine Pufferbatterie (Art-Nr. 322/744, siehe Hauptkatalog Seite 574) garantiert die Funktionsfähigkeit des Gerätes auch bei Ausfall des Bordnetzes. Mobil oder fest eingebaut ver-

wendbar. Die Bedienung ist sehr einfach – alle Funktionen, wie Ein-, Ausschalten, Testen, Zurücksetzen, werden über eine Taste gesteuert. Mit LED-Kontrollleuchten und 12-Volt-Zigarettenanzünder-Stecker.

Technische Daten:

Betriebsspannung 12 Volt, Leistungsaufnahme Stand-By 0,5 W, Leistungsaufnahme Alarm 0,9 W, Maße B 11 x H 4 x T 7 cm, Kabellänge 110 cm.

NEU



99,90

87 199

99,90

Gas-Warngerät TriGasAlarm

Warnt vor dem Ausströmen von Propan, Butan und KO-Gasen. Der hochempfindliche Sensor meldet schon geringste Gaskonzentrationen, seine Funktionstüchtigkeit wird bei jedem Einschalten überprüft und die automatische Kalibrierung überprüft im Abstand von ca. 40 Sekunden, ob die Einstellung noch korrekt ist und passt sie gegebenenfalls an. Durch optische (Farbwechsel grün – rot) und akustische Signale werden die Systemprüfung, der Bereitschaftszustand sowie der Alarm angezeigt. Durch einmaliges, kurzes Tippen der Ein/Aus-Taste kann die Helligkeit von TriGas im Bereitschaftszustand angenehm gedimmt werden.

Technische Daten:

Betriebsspannung 9 – 16 Volt, Stromverbrauch im Bereitschaftszustand 95 mA, im Alarmzustand 160 mA, Empfindlichkeit 98 ppm, Lautstärke des Alarms ca. 80 dB, Abmessungen B 9 x H 4 x T 9 cm, Gewicht ca. 120 g.

87 191



99,-



49,-



Zusatzsensor für TriGasAlarm

Optional kann sehr einfach ein zweiter Sensor am TriGasAlarm angeschlossen werden. Der Zusatz-Sensor hat dieselbe Sensorik wie der eingebaute und eignet sich als Ergänzung z. B. in großen Wohnmobilen. In Zusammenarbeit der beiden Sensoren ist außerdem die sichere Erkennung von steigenden und fallenden Gasen gewährleistet; Kabellänge 2,5 m.

87 192

49,-



Information

Die einwandfreie Funktion des Gerätes ist nur beim Betrieb an einer Bordbatterie gewährleistet. Der Betrieb an einem Netzteil oder Ladegerät kann zu Funktionsstörungen führen.



ab 249,-

Tür-Safe Fiat Ducato

Wird an den Original-Fiat-Fahrerhaustüren verbaut. Verschlössen wird der Safe mit den bewährten Qualitätsschlössern aus deutscher Herstellung. Inkl. Matte zum Abdecken der Tür. **Lieferumfang:** Safe, Befestigungsmaterial, Montageanleitung



Citroën Jumper X250/X290, Peugeot Boxer 250/290, 2019 – ..., Fiat Ducato X290, 2019 – 2021

Maße (LxBxH): 24x9,5x17 cm; Gewicht: 4,5 kg **250/743 249,-**

Fiat Ducato X290, 2014 – 2019, Fiat Ducato X250, 2006 – 04/2014

Maße (BxHxT): 55 x 14 x 33 cm; Gewicht: 7 kg **250/731 322,50**

Citroën Jumper X250/X290, Peugeot Boxer 250/290, 2019 – ..., Fiat Ducato X290, 2019 – 2021

Maße (BxHxT): 54x13x33 cm; Gewicht: 7 kg **250/737 322,50**

Beifahrertürsafe

Wird an den Original-Fiat-Fahrerhaustüren verbaut. Verschlössen wird der Safe mit den bewährten Qualitätsschlössern aus deutscher Herstellung. Inkl. Matte zum Abdecken der Tür. **Lieferumfang:** Safe, Befestigungsmaterial, Montageanleitung

Tür Safe Ford Transit

Maße (BxHxT): 27,5x7x16,5 cm; Gewicht: 3,5 kg **250/740 269,-**

Fiat Ducato X290, 2021 – ...

Maße (BxHxT): 26,5x10x11,5 cm; Gewicht: 4,2 kg **250/739 249,-**



Türsicherung Elefant 9

Der Elefant verhindert ein gewaltsames, unbefugtes Öffnen der Wohnmobiltür von außen. Die Verriegelung wird bei geschlossener Tür von der Innenseite zwischen das Schloss und das Schließblech eingeführt. Dadurch ist ein Öffnen der Tür weder von außen noch von innen möglich.

- kein Bohren
- geringes Gewicht (Edelstahl)
- sofortige Sicherheit
- einfachste Handhabung
- geschützter Innenraum
- von Campern für Camper

Für die Hecktür des Fiat Ducato, Peugeot Boxer, Citroën Jumper ab Bj. 06/2006 und Opel Movano C ab Bj. 2021. Geeignet für Normaldach und Hochdachvarianten H1/H2/H3.

Lieferumfang: 1 Blechwinkel gebogen links, 1 Blechwinkel gebogen rechts, 1 Sicherungssplint 45 mm, Einbauanleitung. **214/329 44,50**

44,50

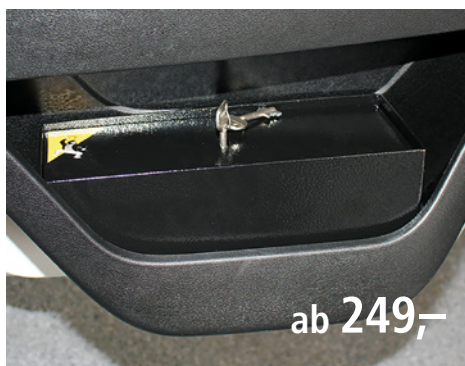

ab 249,-



Hier finden Sie unsere aktuellen Preise.

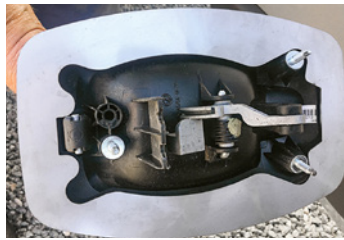

33,90

Mobil-Safe
Sicherheits-Technik

BEST
SELLER

MADE IN
GERMANY

Stechschutzplatte Griffschale Eurochassis

Schraubendreher können nicht mehr zwischen Griffschale und Blech getrieben werden, um an das darunterliegende Gestänge der Schlossmechanik zu kommen. Passend für Iveco Daily ab 2014, Fiat Ducato ab 06/2006 und baugleiche Fahrzeuge. Für Fahrer-/Beifahrertür, Seitentür und Heckklappe. 2-teilig für leichte Montage.

Material: Edelstahl; Maße(BxHxT): 160x2x240 mm; Gewicht: 210 g
250/736 33,90

MILENCO

Diebstahlsicherung BC Lock

Umschließt und verriegelt die Brems- und Kupplungspedale, wodurch sie funktionsunfähig werden. Hochwertiger Schutzschaumboden und Hochsicherheitsschloss (bohr- und schneidest). Passt in Sekunden. Material: Stahl; Gewicht: 1,5 kg



149,50

Ford Transit, alle Modelle mit Automatik, ab 2013 – ..., Mercedes-Benz Sprinter W906, 10/2013 – 2018 **127/484 149,50**
Ford Transit, alle Modelle, ab 2013 – ... **127/490 149,50**

Peugeot Boxer 250, Citroën Jumper X250, Fiat Ducato X250 2006 – 2014 **127/485 149,50**

Citroën Jumper X250/X290, Peugeot Boxer 250/290, 2006 – ..., Fiat Ducato X290, mit Schaltgetriebe, 2014 – ... **NEU 127/486 149,50**

Citroën Jumper X250/X290, Peugeot Boxer 250/290, 2006 – ..., Fiat Ducato X290, mit Automatik, 2014 – ... **NEU 127/487 149,50**



ab 98,-

Türverriegelung Van Lock

Sichert die Schiebe- und Hecktüren Ihres Kastenwagens.

- passend für alle Fahrzeuge
- aus Premium-Aluminium mit Pulverbeschichtung
- Schlösser gleichschließend
- Maße (BxHxT): 15x4x5,5 cm;

Inhalt	Gewicht	Art-Nr.	Preis
1 Stück	525 g	214/321	98,-
2 Stück	1131 g	214/320	186,-



ab 98,-

Thule Universal Lock

- große Überlappung an der Tür für mehr Sicherheit
- bis zu 3 gleichschließende Schlösser erhältlich
- für rechts und links angeschlagene Türen und Serviceklappen

- **3 verschiedene Montageoptionen**
- **Oberflächenmontage** für Schiebetür, Fahrer- und Beifahrertür oder die Heckflügeltüren eines Vans.
- **Wandmontage** oder **Türrahmenmontage** für Eingangstür, Garage oder die Serviceklappen ei-

nes Reisemobils oder Wohnwagens.

- Maße (BxHxT): 21,1x7x3,6 cm
- Gewicht: 760 g

Inhalt	Farbe	Art-Nr.	Preis
1 Stück	weiß	214/322	98,-
2 Stück	weiß	214/323	186,-
3 Stück	weiß	214/324	279,-
1 Stück	schwarz	214/325	98,-
2 Stück	schwarz	214/326	186,-

HEOSystem VAN Paket gleichschließend

Das HEOSystem Paket ist die ideale Lösung für den Einbau von mehreren gleichschließenden HEOSafe® Schlössern.

Der Satz von Zusatzschlössern ist perfekt für Ihren Kastenwagen. Außerdem eignen sich die Schlösser für Schiebe-, Heck- und Flügeltüren.

Bestehend aus: 1 x HEOSafe® Türsicherung für den Innenbereich von Fahrerhaustüren von Ford Transit ab Bj. 2014 abschließbar (Typ 14656) und 2 x HEOSafe® Van Security (Typ 1760) zur Sicherung von Schiebe- und Heck-/Flügeltüren.

Ford Transit Generation 7, 2014 – ...		
silbergrau	214/163	337,-
weiß	214/165	337,-
schwarz	214/164	337,-

Fiat Ducato X250/X290, alle Modelle, 06/2006 – 2021		
silbergrau	214/068	337,-
weiß	214/089	337,-
schwarz	214/069	337,-



weiß

+ 2x

silbergrau

schwarz

337,-

HEOSolution
concern security tech & accessory

Fiat Ducato X290, 2021 – ...		
silbergrau	214/106	337,-
weiß	214/108	337,-
schwarz	214/107	337,-

Austausch-Innengriff für Schiebetür rechts

Tauschen Sie Ihren Standard-Türgriff gegen den neuen HEOSafe®-Handgriff aus! Mit einem ergonomischen Design, modern und handlich, sichert er ein leichtes und schnelles Öffnen Ihrer Van-Schiebetür. Hergestellt aus qualitativ hochwertigem Material und sehr robust – die beste Lösung! **214/090 19,90**



19,90

NEU

Schiebetüren-Verriegelung

Citroën Jumper X250/X290, Peugeot Boxer 250/290, alle Modelle, 2006 – ..., Fiat Ducato X250/X290, 06/2006 – ... HEOSafe® VAN-Innensicherung für Schiebetüren. Zusätzliche Verriegelung der Schiebetür von innen. Durch die Betätigung des Hebels nach vorne ist die Tür gesichert. Zum Entriegeln und gleichzeitigen Öffnen der Schiebetür wird der Handgriff einfach nach hinten gedrückt. HeoSafe® Typ: 1763 **214/088 89,-**



89,-



Checkliste – sicher reisen mit dem Van



Damit der Tripp mit dem Van nicht zum Horrortripp gerät, haben wir hier eine kleine Checkliste rund um das Thema „Sicherheit“ zusammengestellt, was vor Antritt der Reise zu bedenken ist:

Fahrzeug

- Betriebsflüssigkeiten (Öl, Kühlflüssigkeit) kontrollieren
- Blick in den Motorraum, Schläuche prüfen z. B. wg. Marderbiß (*HK, Seite 367)
- Reifendruck prüfen
- Ersatzreifen vorhanden und in Ordnung
- Ersatzsicherungen, Ersatzbirnchen
- Warndreieck, Heckwarntafel (Seite 30), Warnwesten (*HK, Seite 263)
- Abschleppseil
- Bordwerkzeug
- Kraftstoffkanister (*HK, Seite 262)
- Feuerlöscher (*HK, Seite 263)

Einbruch- und Diebstahlsicherung

- Safe für Wertsachen, Einbau z. B. unter Fahrersitz oder in die Tür (Seite 61, 69)
- zusätzliche Fenster- und Türsicherung (Seite 70)
- Alarmanlage an Bord (Seite 66 – 68)
- Gaswarngerät (Seite 68 – 69)

Versorgung

- Wasserkreislauf auf Lecks überprüfen
- Gaskreislauf auf Lecks prüfen
- Batteriekapazität überprüfen

Papiere

- Führerschein
- Personalausweis oder Pass
- ggf. Visum
- Impfschutz, Impfpass

Gesundheit

- Verbandskasten (*HK, Seite 263)
- Reiseapotheke bzw. wichtige Arzneien
- Wasserentkeimung (*HK, Seite 387 – 394)
- Desinfektionsmittel (Seite 72)
- Insektenschutz (Seite 48 – 49)

Sonnenschutz:

- Sonnencreme
- Hut
- Abschattung an Fahrzeug durch Markise oder Sunblocker (Seite 16 – 18, 28)

Weitere

- Ersatzschlüssel
- Smartphone mit Lademöglichkeit
- Taschenlampe (*HK, Seite 108 – 109)
- Unterlegbleche, Auffahrkeile (Seite 63)
- Klappspaten (*HK, Seite 75)
- Panzertape (*HK, Seite 374)

Routenplanung

- Route dem Fahrzeug entsprechend planen
- Navigationsgerät mit geeigneter Software für Freizeitfahrzeuge (Seite 121 – 124, 126 – 127)
- Karten- und Infomaterial

Kontrolle direkt vor der Abfahrt

- Gasflaschen schliessen
- Fahrzeugauf- und -anbauten einklappen
- Sat-Anlage, Dachzelt, Faltdach einfahren
- Gepäck außen, z. B. Fahrräder fest verzurren
- Gepäck innen, u. a. in Stauräumen sichern
- Zuladung Fahrzeug kontrollieren (*HK, Seite 284)
- sichere Sitzposition für Kinder und Tiere

*HK = Frankana Freiko Hauptkatalog



Hier finden Sie unsere aktuellen Preise.



83,⁹⁰

Mit Strom



Kfz-Mobildusche

Sie haben alles an Bord:

- 1 Kanister mit 20 Liter Inhalt
- Tauchpumpe 12 V mit Wendeleitung 4 m und Stecker für Zigarettenanzünder
- 1 Brausekopf zum Abstellen, mit 2 m Schlauch

300/662 83,90

26,⁹⁰



BIOLYSAN Tankreiniger

BIOLYSAN® Tankreiniger 100 ml ist geeignet für die Desinfektion von Wassertanks und Leitungen in Wohnmobil, Caravan und Boot bis 60 Liter Tankinhalt. Der Tankreiniger entspricht der deutschen Trinkwasserverordnung. Wir empfehlen zweimal jährlich eine Basisdesinfektion der gesamten Wasserinstallation durchführen. BauA Reg.-Nr.: N-94602



Biozid



300/974 10,95

BIOLYSAN Wasserhygiene – 10 x 10 ml

BIOLYSAN® Wasserhygiene zur Desinfektion von Trinkwasser. Praktisch und einfach in der Anwendung. Eine Ampulle auf 40 Liter Frischwasser zugeben. Gute Packungsgröße für Caravans, Campervans und Boote mit kleineren Frischwassertanks. BauA Reg.-Nr.: N-94607



Biozid

300/981 13,95

Schlauchtrommel Aquafil

Die Schlauchtrommel Aquafil ist kompakt, leicht und einfach zu transportieren. Ideal für Camping, Garten, Freizeit und vieles mehr. Der Wasserstrahl lässt sich an der Spritzdüse verstellen. Lieferumfang: 10 m lebensmittelechter 3/8" PVC-Schlauch, 2 Schnellkupplungen, stabiles Kunststoffgestell, Spritzdüse. Maße (B x H x T): 155 x 275 x 135 mm; Gewicht: 940 g

300/731 26,90



9,⁹⁵



Komplett schwarz



Solar-Dusche

Kostenlos warmes Wasser durch umweltfreundliche Sonnenenergie. Selbst bei bewölktem Himmel erwärmt sich das Wasser im 20 Liter fassenden Sack auf bis zu 40 °C. Der Beutel ist auf der Rückseite unbedruckt schwarz, um eine maximale schnelle Aufheizung zu gewährleisten. Im Gegensatz zu den üblicherweise transparenten Ausführungen findet keine Algenbildung mehr statt, da kein Licht in den Sack eindringen kann. Kann liegend und hängend betrieben werden. Zwei Absperrventile, eines direkt am Sack für sicheren Transport, das andere am Duschkopf für bequeme Handhabung. Selbstverständlich phthalatfrei.

300/654 9,95



89,⁹⁵

NEU

Mobildusche Akku Plus

Faltbarer Wassereimer (17 Liter) inklusive Deckel, ideal für Strand, Camping und Garten. Dank der wiederaufladbaren Batterie (Li 1500 mAh) vielseitig einsetzbar ohne Stromanschluss. Lieferumfang: Dehnbarer Wasserschlauch (max. 6 m), einstellbare Spritze (7 Strahlarten) mit Pistolengriff, USB-Ladekabel mit Anzeige. Zwei Transportgriffe, innenliegendes Sieb für grobe Verschmutzungen. Platzsparend und leicht zu reinigen. Akkuwechsel durch Fachpersonal möglich. Ladezeit: max. 8 Std. (auf 100 % mit geliefertem Kabel). Leistung: 8 l/min, max. 20 min Arbeitszeit, Arbeitsdruck: 6 bar.

300/660 89,95



16,⁹⁵

ab 47,⁹⁰



Achtung, Biozid, Gefahr, H302, H314, H319, H410, H412

Komplettset Hygiene-Trio

Das Hygiene-Trio ist ein Wasserhygiene Komplett-Set für die ganze Saison. Es enthält den Desinfektionsreiniger DEXDA® Clean, den Xpress Entkalker sowie das originale Silvertex zur automatischen Konservierung von Wasser. BauA Reg.-Nr.: N-86607 / N-108213

Tankinhalt	Art-Nr.	Preis
60 l	300/946	47,90
100 l	300/420	59,90
160 l	300/947	74,90



Gefahr, H318



Frischwassertankreiniger abtycam

Kaltwasseranwendung. Reinigt Frischwassertank, -leitungen, Abfluss und Grauwassertank mühelos in kurzer Zeit. Einzigartiger Reiniger auf Sauerstoff- und Mineralienbasis. Entfernt Gerüche und Verunreinigungen. Besonders geeignet für Wassertanks von Wohnwagen, Wohnmobilen und Booten. Biologisch abbaubar. Kein Nachspülen. 0,5 kg 33,90/kg 300/013 16,95



34,⁹⁵

NEU



Faltgießkanne Flatboy®

Die Flatboy® 10 Liter Faltgießkanne ist die ideale Lösung für alle, die keinen Platz für eine sperrige Gießkanne haben. Mit ihrer einzigartigen Faltechnologie passt der Faltkanister bei Nichtbenutzung mühelos ins Handschuhfach. Mit zwei Öffnungen für eine optimale Befüllung und einem belüfteten Ausgießer zur perfekten Entleerung bietet die Flatboy® maximale Funktionalität. Ihr hochwertiges Material besteht aus Kunststoffen ohne Weichmacher, ist BPA-frei und lebensmittelecht. 300/264 34,95



Trelino® Trenntoiletten

Trelino® sagt Chemietoiletten den Kampf an!

Die regional produzierten Trenntoiletten helfen Ihnen dabei, freier, nachhaltiger und ressourcenschonender unterwegs zu sein. Die Trelino® Trenntoilette benötigt weder Wasser noch chemische Zusätze. Das macht eine Routenplanung entlang von Entsorgungsstationen überflüssig und schenkt Ihnen mehr Flexibilität bei der Wahl Ihrer Reiseziele. Durch die saubere Trennung von Flüssig- und Feststoffen wird die Umwelt geschont. Ob Zelt, Van, Wohnmobil, Gartenhaus, Boot oder Ferienwohnung: Trelino® findet überall Platz, wo herkömmliche Toiletten nicht eingesetzt werden können.

Trenntoilette Trelino® Evo

Die Trelino® Evo ist extrem leicht und lässt sich überall verstauen. Besonders komfortabel: die Softclose-Automatik und der ergonomische Sitz. Ohne Wasser und Chemie bietet die Trelino® Evo die Freiheit, unabhängig von Entsorgungsstationen unterwegs zu sein. Für Zelt, Van, Wohnmobil, Gartenhaus oder Boot geeignet.

Lieferumfang Trelino® Evo

- Korpus
- befestigter Deckel mit Softclose-Automatik
- Toilettensitz
- Trenneinsatz
- Urinkanister mit Deckel
- Deckel mit Membranverschluss
- Feststoffbehälter

Lieferung ohne Lüfter (301/264).

Größe: S

Der Urinkanister hat ein Volumen von 4,5 l und der Feststoffeimer ein Volumen von 6,5 l.
Maße (BxHxT): 33x29,6x39 cm; Gewicht: 3,9 kg
weiß **301/265 299,-**
anthrazit **301/268 319,-**

Größe: M

Der Urinkanister hat ein Volumen von 5 l und der Feststoffeimer ein Volumen von 8 l.
Maße (BxHxT): 33x36x39 cm; Gewicht: 4,3 kg
weiß **301/266 399,-**
anthrazit **301/269 419,-**

Größe: L

Der Urinkanister und der Feststoffeimer haben jeweils ein Volumen von 10 l.
Maße (BxHxT): 33x43x39 cm; Gewicht: 4,9 kg
weiß **301/267 499,-**
anthrazit **301/270 529,-**



in zwei Farben erhältlich



ab **299,-**



Zubehör

Trelino® Lüfterset

Für Trelino® Trenntoiletten ab Größe M. Sorgt für höheren Luftwechsel und schnellere Trocknung der Feststoffe und verhindert Gerüche.

301/264 129,-



29,95

Trelino® Duftblocker 20 L

Perfekt für Trenn- und Komposttoiletten. Trocknet Feststoffe aus und reduziert die Geruchsbildung. Ausreichend für 40 Toilettengänge. Mit effektiven Mikroorganismen.

301/482 29,95



6,40

Fäkalien-Beutel

Recycling-Beutel mit 18 l Fassungsvermögen passend für alle Trelino® Trenntoiletten und Feststoffbehälter bis 15 l. Pro Rolle: 10 Beutel (52 x 61 cm).

301/291 6,40

NEU

mikrobiologisch

NEU

20,95

Spezialreiniger Holy Shine

Speziell für Trenntoiletten. Reinigt schonend, nachhaltig und effektiv auf Basis mikrobiologischer Enzyme.

500 ml 41,90/1 **301/292 20,95**



64,95

höhenverstellbar

NEU

HABA

happy campers

Falttoilette Torgano

Die faltbare Campingtoilette Torgano aus stabilem Kunststoff lässt sich leicht aufbauen und ist dank ihrer Bauform höhenverstellbar. Durch die rutschfesten Aufkleber auf der Unterseite der Toilette hat sie stets einen festen und sicheren Stand. Die Falttoilette lässt sich dank ihrer kompakten Packmaße leicht verstauen und transportieren. Multifunktional einsetzbar als Toilette, Hocker, Abfalleimer oder Aufbewahrungsbox. Inkl. 10 Toilettenbeuteln. Belastbar bis zu 150 kg. Gewicht: 2 kg

301/465 64,95



2,95

Toilettenbeutel Torgano

Toilettenbeutel für die Falttoilette Torgano. 10 Stück auf Rolle. **301/466 2,95**



Sanitärzusatz Solbio

Solbio Original ist weltweit eine der besten biologischen Sanitärflüssigkeiten für mobile Toiletten. Die multifunktionale Formel ist leistungsstark, sicher und enthält reine und frische Aromen.

- ohne Chemikalien
- leistungsstark
- sparsame Anwendung
- überall entleerbar

800 ml 24,94/l
1600 ml 17,47/l
3000 ml 16,65/l

Mehr Infos?
Das Bordbuch **i**

301/986 NEU 19,95
301/976 27,95
301/990 NEU 49,95



Ohne Chemikalien

ab 19,95

Toilettenzusatz wc mobil

Der mikrobiologische Toilettenzusatz awiwa wc mobil verkleinert mit seiner hochwirksamen Formel aus Enzymen und natürlichen Mikroorganismen Fäkalien und Hygienepapiere und sorgt somit für eine spritzfreie Entleerung des Fäkalientanks: keine Klümpchen, kein Verstopfen und kein Geruch. Unangenehme Gerüche werden beseitigt und nicht überdeckt. Hygienisch sauber und chemiefrei für eine umweltbewusste Entsorgung. Der Tankinhalt kann in der Toilette entsorgt werden. Geeignet für jede mobile Toilette im Wohnmobil, Wohnwagen oder Boot. Sehr ergiebig: 1 Liter reicht für 20 Anwendungen.



22,95

BEST SELLER

awiwa

Magnetknopf für Serviceklappe 3

Knopf mit Magnet, um die Klappe offen zu halten, während Sie den Fäkalientank entnehmen. Ideal für Fahrzeuge mit Seitenwänden aus Stahlblech (z. B. Kastenwagen). Außerdem ist der Knopf mit einer Weichgummischicht versehen, um Kratzer zu vermeiden. Nur für Serviceklappe Modell 3.

301/229 11,95



Powerpods Bio

- 1 Dosis (24,5 ml) wirkt bis zu 4 Tage
- 1 Packung = 20 Pods = 80 Tage sorgloser Gebrauch des Fäkalientanks
- auch für Klärtanks geeignet
- innovative Mikroorganismus-Technologie
- praktischer vordosierter Pod für maximale Benutzerfreundlichkeit
- immer die richtige Dosierung
- gleiche hervorragende Geruchsbekämpfung
- verflüssigt Fäkalien für eine leichtere Tankentleerung

20 Stück 1,50/Stück **301/653 29,95**



Achtung, H319, H412, EUH208

Toilettenpapier Aqua Soft

Das extrem schnell auflösende Toilettenpapier von Thetford wurde speziell für tragbare Toiletten und Cassettoiletten entwickelt.

- verhindert das Verstopfen beim Entleeren
- leichtere Entleerung des Fäkalientanks
- beugt mechanischen Problemen oder Defekten vor
- angenehm weich
- 4 Rollen (250 Blatt), 2-lagig

301/970 4,95

BEST SELLER

THETFORD



4,95

20 pods | 80 Tage

ab 89,-



Porta Potti

Wenn Sie nach einer komfortablen, praktischen und langlebigen tragbaren Toilette suchen, die keinen Anschluss an einen Abfluss oder ein Wasserversorgungssystem benötigt, ist die Porta Potti von Thetford die perfekte Lösung für Sie.

- leichter, hochwertiger Kunststoff
- Entlüftungstaste für spritzfreie Entleerung
- bewährtes Design
- benutzerfreundlicher Schiebergriff
- praktischer Tragegriff für den Fäkalientank
- angenehmer Sitzkomfort

Porta Potti



Typ	Maße (B x H x T)	Sitzhöhe	Spülsystem	Füllstandsanzeige für Fäkalientank	Kapazität des Fäkalientanks	Kapazität des Spülwassertanks	Gewicht	Art-Nr.	Preis
PP 145	383 x 330 x 427 mm	324 mm	Balgenpumpe	nein	12 l	15 l	3,6 kg	301/515	89,-
PP 335	342 x 313 x 382 mm	308 mm	Kolbenpumpe	ja	10 l	10 l	3,3 kg	301/517	149,-



Gasfüllstandskontrolle W8 Gascontrol 2.0

Das elektronische Gerät W8 Gascontrol 2.0 misst den Füllstand von Gasflaschen und überträgt ihn per Bluetooth an Smartphones oder Tablets mit Android- oder iOS-Technologie. Aufgrund seiner sehr geringen Aufbauhöhe kann das Gascontrol W8 im Gasflaschenkasten der meisten Freizeitfahrzeuge verwendet werden.

Eigenschaften: für Gasflaschen (Stahl, Aluminium, Kunststoff, Fiberglas) mit ø 30 cm; kompatibel mit Android- und iOS-Systemen; mit der App können 2 Waagen betrieben werden; Betrieb mit Batterien (nicht wiederaufladbar); Gehäuse aus schlagfestem Kunststoff; Lieferung ohne Batterien und Mobilgerät. Maße (BxHxT): 292 x 31 x 292 mm; Gewicht: 800 g **320/384 149,90**

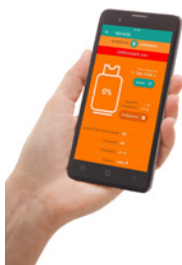

149,90



Froli

MADE IN GERMANY



42,95

Gasflaschenhalter

Halter zur sicheren Fixierung der Gasflasche am Boden bzw. auf einer Bodenplatte. Eine zusätzliche Befestigung an der Seite ist nicht nötig. Das Gasgebinde wird auf die Fixierung für 5 kg oder 11 kg Flaschen gestellt und mit einem Befestigungsriemen am Flaschenhals befestigt.

Maße (LxB): 305 x 305 mm

320/389 42,95



ab 75,-

Gasflasche

Gasflasche mit Ventil und Schutzkappe, amtl. geprüft, leer; mit Schutzmantel, für Propan/Butan-Füllung.

5 kg **320/350 75,-**
11 kg **320/351 99,90**

Gasflasche Kunststoff

Die Kunststoff-Gasflasche ist nachhaltig, rostet nicht, hat eine moderne Optik und verbesserte Sicherheit. Die leichte Eigentumsflasche ist mit ergonomischen Griffen ausgestattet. Sichtbarer Füllstand und Ventilschutz durch Kragen. Leergewicht 5,3 kg. Flasche wird leer geliefert.

Maße (H x ø): 57,1 x 30,5 cm; Gewicht: 5,3 kg **320/356 99,90**



Alu-Gasflasche

Überladene Deichselkästen und rostige Flaschen gehören der Vergangenheit an. Sie sparen bis zu 5 kg Gewicht im Vergleich zur herkömmlichen Gasflasche. Alugas Flaschen rosten nicht, Ihre Gasleitungen können nicht durch Rostpartikel verstopft werden. TÜV-geprüft und international zugelassen. Komplett mit Sicherheitsventil und Ventilschutzkappe. Die Flasche wird leer geliefert.

- leichteres Gewicht als herkömmliche Gasflaschen
- TÜV-Zulassung streng nach EN-Norm
- kein Rost, keine verstopften Rohre
- hochwertige Legierung, zeitlose Form, edle Oberfläche
- langlebig, energiesparend, recyclingfähig

6 kg **320/366 159,-**
11 kg **320/352 165,-**

ab 159,-



Butangasflasche befüllt

Die größeren Gasflaschen mit Butangas sind für die längere, intensive oder regelmäßige Nutzung gedacht.

Alle Campingaz® Gasflaschen haben ein Sicherheitsventil und können jederzeit vom Gerät abgenommen werden. Bringen Sie Ihre leere Gasflasche zu einem Tauschhändler in Europa. Sie bekommen eine volle, sorgfältig geprüfte und ordnungsgemäß befüllte Flasche gleicher Größe zum Preis einer Füllung.

	Inhalt	Art-Nr.	Preis
R 904	1,85 kg	320/354	85,-
R 907	2,8 kg	320/355	97,50



85,-

Gefahr, H220



97,50



28,90

Gasflaschenventil

Typ: CGV

Zum Anschluss an Butan- bzw. Propan-Flaschen bis 5 kg Füllgewicht. Mit Betätigungsventil (auf- zu). Sicherheitsabblaseventil – Anspendruck 14 bar. Anschluss: GAZ x AG KLF



310/827 28,90

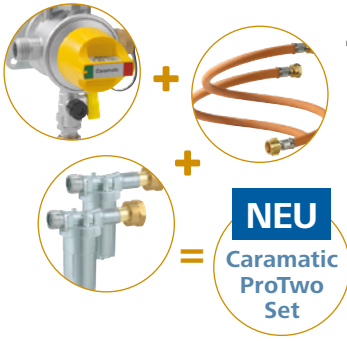

261,⁹⁰

Mehr Infos? Das Bördbuch **i**

202,⁹⁰

346,⁵⁰

GOK



30 mbar



30 mbar



Caramatic ProTwo Set

Bestehend aus: 2 x Caramatic ConnectBasic (Länge: 450 mm), 2 x Caramatic ConnectClean 2.0 mit Haltewinkel, automatischem Umschaltventil, Niederdruckregler mit Sicherheitsabblaseventil PRV, Bedienknopf, Betriebs- und Reserveanzeige, Gasrücktrittsicherung, Prüfeinrichtung und Wandhalterung. max. Druck PS 16 bar

30 mbar **311/181** **261,90**
50 mbar **311/184** **261,90**

179,⁹⁰



Sicherheits-Gasdruck-Regelanlage Caramatic SafeDrive

Sicherheits-Gasdruck-Regelanlage zum Betrieb von Einflaschenanlagen in Wohnmobilen und Wohnwagen während der Fahrt, zum direkten Anschluss an die Gasflasche. Bestehend aus: mechanischem Crash-Sensor mit neuer Pendellösung, Niederdruckregler mit Überdrucksicherheitseinrichtung S2SR (ÜDS), Schlauchleitung und Reglerhalterungen. Anschluss: G.12 (KLF) x RVS 10/8

30 mbar **311/210** **179,90**
50 mbar **311/211** **179,90**

386,⁵⁰



Sicherheits-Gasdruck-Regelanlage Caramatic SafeDrive Plus

Sicherheits-Gasdruck-Umschaltautomatik zum Betrieb von Zweiflaschenanlagen in Wohnmobilen und Wohnwagen während der Fahrt, zum direkten Anschluss an die Gasflaschen. Bestehend aus: Zentral- und Umschaltregler mit mechanischem Crash-Sensor mit neuer Pendellösung und Manometer, Schlauchleitungen und Reglerhalterungen. Anschluss: G.12 (KLF) x RVS 10/8

30 mbar **311/213** **386,50**
50 mbar **311/214** **386,50**

Caramatic DriveOne Set

Sicherheits-Gasdruck-Regelanlage zum Betrieb von Einflaschenanlagen in Caravans und Motorcaravans während der Fahrt.

Bestehend aus:

- Niederdruckregler mit Überdruck-Sicherheitseinrichtung S2SR (ÜDS)
- mechanischem Crash-Sensor mit neuer Pendellösung
- Prüfeinrichtung und Wandhalterung
- Caramatic ConnectClean mit Haltewinkel
- Caramatic ConnectDrive

Vorteile und Ausstattung: Heizen während der Fahrt durch integrierten mechanischen Crash-Sensor mit neuer Pendellösung, der bei einem Unfall mit einer direkt auf das Auslöseelement einwirkenden Verzögerung von 3,5 g ± 0,5 g den Gasdurchgang absperrt. Dies entspricht bei einem mittleren Fahrzeuggewicht einer Aufprallgeschwindigkeit von ca. 15 bis 20 km/h auf ein festes Hindernis.

vertikal **311/162** **202,90**
horizontal **311/163** **202,90**

Information

Hinweis: Entspricht den berufsgenossenschaftlichen Anforderungen der DGUV Vorschrift 79 (Deutsche Gesetzliche Unfallversicherung – bisher BGV D 34) und ist für den Einsatz in gewerblich genutzten Caravans und Motorcaravans geeignet!

179,⁹⁰



Sicherheits-Gasdruck-Regelanlage Caramatic SafeDrive

Sicherheits-Gasdruck-Regelanlage zum Betrieb von Einflaschenanlagen in Wohnmobilen und Wohnwagen während der Fahrt, zum direkten Anschluss an die Gasflasche. Bestehend aus: mechanischem Crash-Sensor mit neuer Pendellösung, Niederdruckregler mit Überdrucksicherheitseinrichtung S2SR (ÜDS), Schlauchleitung und Reglerhalterungen. Anschluss: G.2 Shell-F x RVS 10/8, Betriebsdruck 30 mbar

311/212 **179,90**

Caramatic DriveTwo Set

Sicherheits-Gasdruck-Regelanlage mit automatischem Umschaltventil zum Betrieb von Zweiflaschenanlagen in Caravans und Motorcaravans während der Fahrt, zum Anschluss an Gasflaschen mittels Hochdruck-Schlauchleitung, zur Druckregelung auf den Nenndruck des Gasgerätes.

Bestehend aus:

- automatischem Umschaltventil
- Niederdruckregler mit Sicherheitsabblaseventil PRV
- mechanischem Crash-Sensor mit neuer Pendellösung
- Bedienknopf
- Betriebs- und Reserveanzeige
- Gasrücktrittsicherung
- Prüfeinrichtung und Wandhalterung
- 2 x Caramatic ConnectClean mit Haltewinkel
- 2 x Caramatic ConnectDrive

Vorteile und Ausstattung: Heizen während der Fahrt durch integrierten mechanischen Crash-Sensor mit neuer Pendellösung, der bei einem Unfall mit einer direkt auf das Auslöseelement einwirkenden Verzögerung von 3,5 g ± 0,5 g den Gasdurchgang absperrt, dies entspricht bei einem mittleren Fahrzeuggewicht einer Aufprallgeschwindigkeit von ca. 15 bis 20 km/h auf ein festes Hindernis.

vertikal **311/164** **346,50**
horizontal **311/165** **346,50**

386,⁵⁰



Sicherheits-Gasdruck-Regelanlage Caramatic SafeDrive Plus

Sicherheits-Gasdruck-Umschaltautomatik zum Betrieb von Zweiflaschenanlagen in Wohnmobilen und Wohnwagen während der Fahrt, zum direkten Anschluss an die Gasflaschen. Bestehend aus: Zentral- und Umschaltregler mit mechanischem Crash-Sensor mit neuer Pendellösung und Manometer, Schlauchleitungen und Reglerhalterungen. Anschluss: G.2 Shell-F x RVS 10/8, Betriebsdruck 30 mbar

311/215 **386,50**



GOK

+Zubehör

Caramatic Two-Control



Fernanzeige und Reglerheizung

Caramatic TwoControl mit Geber für Fernanzeige und Reglerheizung Eis-Ex.

311/150 163,90

Reglerheizung

Caramatic TwoControl mit Reglerheizung Eis-Ex.

311/151 122,90

Reglerheizung Eis-Ex

311/153 48,90

Geber Fernanzeige

311/152 44,50

Mitteldruck-Schlauchleitung



Die Verbindung für den VW-Bus. Zur Verbindung von Armaturen, Verbrauchsgewerten und Rohrleitungen. DVGW-Baumusterprüfzertifikat. G 1/4 Linksgewinde-Überwurfmutter x Rohrstützen. Schlauchleitung Gummi mit Textileinlage.

Schlauchabmessung 6,3 x 3,5 mm. **Kältebeständig bis -30 °C.** Länge: 300 mm

310/717 10,50



Zur Verbindung von Armaturen, Verbrauchsgewerten und Rohrleitungen. DVGW-Baumusterprüfzertifikat. Schlauchleitung: Gummi mit Textileinlage. Kältebeständig bis -30 °C. Schlauchabmessung 6,3 x 3,5 mm.

Länge	Art-Nr.	Preis
400 mm	310/763	9,50
450 mm	310/756	10,75
750 mm	310/757	11,50
1000 mm	310/751	11,75
1500 mm	310/752	13,50
2000 mm	310/753	16,50

Senso4s PLUS

Vorteile und Ausstattung:

- einfache Installation: Bluetooth einschalten, Gasflasche auf den einstellbaren Füßen des Füllstandsmessers Senso4s platzieren, messen und die Werte in der App ablesen
- für alle gängigen Stahl-, Aluminium- und Kunststoff-Gasflaschen mit einem Füllgewicht bis 16 kg
- Verbindung via Bluetooth zwischen Senso4s und dem Smartphone/Tablet
- Menüsprache der App: Deutsch, Englisch, Französisch, Italienisch, Spanisch oder Slowenisch

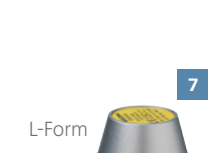
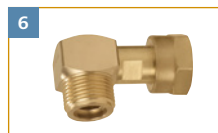

7 | Niederdruckregler 0,8 kg/h

Typ: EN61

Die Regler sind ideal für Gaskästen und kleine Campingfahrzeuge, bei denen wenig Platz zur Verfügung steht. Bei den VW Bussen von Westfalia wurde bis Baujahr 2005 der Regler mit der L-Form verbaut. Bei Fahrzeugen ab Baujahr 2006 ist der Regler mit der U-Form zu finden. Nenn-durchfluss: 0,8 kg/h.

U-Form: Durch die U-Form befindet sich der Übergang zum Schlauch in der Grundfläche der Gasflasche und steht somit nicht über die Gasflasche hinaus.

Abgang 90°: Durch die L-Form (90° Winkel) wird der Schlauch nach unten geführt und benötigt somit weniger Platz als bei einem herkömmlichen Regler mit verlängertem Eingangsstutzen.

Betriebsdruck: 30 mbar

max. Druck PS 16 bar

gerade	310/711	25,50
U-Form	310/709	47,50
L-Form	310/710	45,50

1 | Filterpatrone 2.0

Filterpatrone zum Austausch im Gasfilter Caramatic ConnectClean. 311/172 9,90

2 | Haltewinkel

Zum Befestigen des Gasfilters Caramatic ConnectClean an der Wand. 311/126 5,95

3 | Verschlussmutter

311/118 8,90

4 | Anschluss-Set

311/117 29,50

5 | Verbindungsstück

Zum Anschluss eines Niederdruckreglers Typ EN61, EN61-DS bzw. EN71 mit Kleinflaschenanschluss an die Caramatic SwitchTwo. 311/116 16,90

6 | Winkelstück 90°

Zur Montage bei eingeschränkten Platzverhältnissen. AG M 20 x 1,5 x M 20 x 1,5 ÜM 310/796 18,90



8 | Niederdruckregler 1,2 kg/h

Typ: EN71

Niederdruckregler zum direkten Anschluss an die Flüssiggasflasche mit Sicherheitsabblaseventil PRV.

Betriebsdruck: 30 mbar

max. Druck PS 16 bar

gerade 310/712 29,50

Niederdruckregler 1,5 kg/h

Typ: EN61-DS

Niederdruckregler mit Überdruck-Sicherheitseinrichtung S2SR (ÜDS). Zum direkten Anschluss an die Flüssiggasflasche.

Anschluss: KLF x G 1/4 LH-KN

Betriebsdruck: 30 mbar

max. Druck PS 16 bar

ohne Manometer	310/714	49,50
mit Manometer	310/713	75,50

- Erfassung der Parameter Füll- und Taragewicht der jeweiligen Gasflasche
- Verwaltung von mehreren Gasflaschen in unterschiedlichen Größen
- bereits ab der zweiten Messung ermittelt die App eine Langzeitprognose des Gasverbrauchs
- Bei bestehender Bluetooth-Verbindung sendet der Senso4s PLUS die Messdaten in einem Intervall von 15 Minuten an die App.
- Batteriestandsanzeige des Füllstandsmessers in der App
- Darf aufgrund ATEX-Zertifizierung auch z. B. in Gasflaschenkasten des Freizeitfahrzeugs eingesetzt werden. 311/160 109,-

109,-

GOK

BEST SELLER

Füllstandsanzeiger für Gasflaschen



Gasfilter

Der Gasfilter von Truma schützt Ihre Gasanlage wirksam vor Verschmutzung: Ölige Rückstände werden zuverlässig aus dem Gasstrom herausgefiltert und sammeln sich in einem Filterpad.

Tauschen Sie es einfach bei jedem Flaschenwechsel gegen ein neues aus. Der Gasfilter passt auf alle wand- und deckenmontierten Truma Gasdruckregler.

- Filtert bis zu 99,9 % der Aerosole und schützt die Gasanlage sowie alle Gasgeräte.
- Filter zusammen mit den Pads länger nutzen und dadurch sparen.
- Lässt sich schnell und ohne Werkzeug öffnen, um das Pad zu kontrollieren/zu tauschen.
- Öffnen nur bei geschlossener Gasflasche möglich.
- Passt in nahezu jeden Gasflaschenkasten.
- Schnell nachzurüsten.

Eingang: Außengewinde M20 x 1,5 (G.13)
 Ausgang: Überwurfmutter M20 x 1,5 (H.20)
 Maße (B x H x T): 81 x 67 x 54 mm; Gewicht: 370 g
 1 Stück **309/618 57,95**
 2 Stück **309/619 94,95**



Gasdruckregler mit Crashsensor für den Einflaschen-Betrieb

Die Gasdruckregler von Truma zeichnen sich durch eine besonders kompakte und leichte Bauweise aus. Der Crashsensor (CS) wurde optimiert: Hat der Regler ausgelöst, ist dies am gelben Knopf ersicht- lich. Die Truma Gasdruckregler CS sind sowohl im Stand als auch während der Fahrt einsetzbar.

Zuverlässig: Gasgeräte auch während der Fahrt sicher betreiben – dank integriertem Crashsen- sor.

Komfortabel: Ausgelösten Crashsensor einfach erkennen und resetten.

Praktisch: Zeigt an, welche Flasche in Betrieb und damit voll oder leer ist (DuoControl CS).

Leicht: geringes Gewicht.

Technische Daten: Gasart: Flüssiggas (Propan/ Butan); Eingangsdruck: 0,7 – 16 bar (DuoControl CS), 0,3 – 16 bar (MonoControl CS); Ausgangs- druck: 30 mbar; Reglerleistung: 1,5 kg/h; Regler- eingang: Außengewinde M 20 x 1,5 (G.13); Reg- lerausgang: Schneidringverschraubung 10 mm bzw. 8 mm (H.9).

ab 139,95



DuoControl CS vertikal



DuoControl CS horizontal

DuoControl CS vertikal

Gasdruckregler mit Crashsensor und Umschalt- anlage für zwei Gasflaschen, Wandmontage.

Maße (B x H x T): 95 x 184 x 103 mm
309/605 208,95

DuoControl CS horizontal

Gasdruckregler mit Crashsensor und Umschalt- anlage für zwei Gasflaschen, Deckenmontage.

Maße (B x H x T): 158 x 104 x 116 mm
309/606 208,95

MonoControl CS

Gasdruckregler mit Crashsensor für eine Gasfla- sche, Wand- oder Deckenmontage.

Maße (B x H x T): 101 x 106 x 102 mm
309/607 139,95



i Tauschen Sie bei jedem Flaschenwechsel das Filterpad aus.

✓ Sichere Gasversorgung auch während der Fahrt!

i Truma gewährt bei defekten Gasdruckreglern, die ohne Truma Gasfilter und Truma Hochdruckschläuche verwendet wurden, keine Garantie!

ab 52,95

Hochdruckschläuche

Für maximale Sicherheit unterwegs und im Stand bietet Truma Hochdruckschläuche mit einer Schlauchbruchsicherung (SBS) an.

Sie erfüllen alle gesetzlichen Anforderungen, um die Gasanlage während der Fahrt zu betreiben, eignen sich aber auch für den stationären Be- trieb. Wird der Schlauch beschädigt, löst die Si- cherung aus und stoppt den Gasfluss.

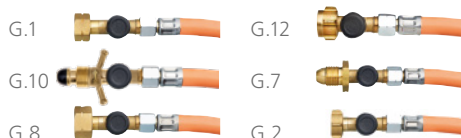

Länge: 450 mm;	Art-Nr.	Preis
G.12 (DE, AT, FI, PL)	309/609	52,95
G.7 (GB, IE)	309/611	52,95
G.2 (FR, CH)	309/612	52,95
G.1 (IT, MT, CY, GR, TR)	309/614	52,95
G.10 (SE, NO, IS, PT)	309/615	52,95
G.8 (GB, IE, ES, BE, NL, DK, NO, HR, CZ, SI, SK, HU)	309/616	52,95

Länge: 750 mm;	Art-Nr.	Preis
G.12 (DE, AT, FI, PL)	309/610	54,95
G.2 (FR, CH)	309/613	54,95
G.8 (GB, IE, ES, BE, NL, DK, NO, HR, CZ, SI, SK, HU)	309/617	54,95

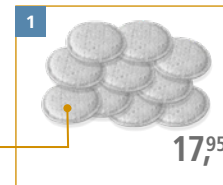

17,95



7,95



18,90



34,95

1 | Filterpads

Die Filterpads für den Gasfilter.
Inhalt: 10 Stück

2 | Haltewinkel für Gasfilter

Haltewinkel für Gasfilter. **309/620 7,95**

3 | Winkelstück 90°

Zur Montage bei eingeschränkten Platzverhält- nissen. AG M20 x 1,5 x M20 x 1,5 ÜM
310/796 18,90

4 | Ergänzungssatz DuoC

Für die Verwendung mit DuoControl (CS) oder DuoComfort bei einem Gasflaschenabstand von mehr als 100 cm. **309/830 34,95**



✓ Störungsfrei durch den Winter



56,95



EisEx

Bei einer Temperatur um 0 °C kann es durch die im Flüssiggas vorkommenden Spuren von Wasser zur Bildung von winzigen Eispfropfen bzw. Propanhydrat im Regler kommen. Die Gaszufuhr wird dadurch reduziert oder ganz gestoppt. Die Reglerbeheizung EisEx verhindert durch elektrische Aufheizung die Bildung eines Eispfropfens. Mit dem EisEx wird auch bei winterlichen Verhältnissen eine störungsfreie Gasversorgung sichergestellt.

Kabellänge: 150 cm **310/794** **56,95**



174,95



Gasfernswitcher

Hauptabsperrentil für die Gasversorgung, vom Innenraum aus zu bedienen: 12 Volt komplett mit 1,5 m Anschlusskabel und Bedienteil. Zum bequemen Abschalten der Gaszufuhr vom Fahrzeug-Innenraum. GS 8 (Gasrohr ø 8 mm), GS 10 (Gasrohr ø 10 mm).

GS 8 **310/058** **174,95**
GS 10 **310/099** **174,95**



174,95



Fernanzeige DuoC mit EisEx

DuoC, die Fernanzeige für das DuoControl CS ab 2019, zeigt im Inneren des Fahrzeugs an, welche Gasflasche in Betrieb ist. Die EisEx verhindert, dass die Regelanlage bei tiefen Temperaturen einfriert.

Lieferumfang: Bedienteil, Kabelbaum 6 m, Geber 1,5 m, integriertem EisEx **309/608** **174,95**

Gasinhaltsmessgerät LevelControl



i Messung mittels Ultraschall

Der Truma LevelControl misst mittels Ultraschall, wie viel Gas sich in der Flasche befindet und sendet die ermittelten Daten über Bluetooth aufs Smartphone oder Tablet.

Die Truma LevelControl App bietet einen bequemen Überblick über den Gasfüllstand und zeigt diesen in Prozent und die Gasmenge in Kilogramm an.

Der Truma LevelControl eignet sich für alle gängigen europäischen Stahl- und Aluminiumflaschen (5 kg bis 33 kg). Bei Aluminiumflaschen ist ein zusätzliches Spannblech zur Anbringung erforderlich!

Vorteile:

- **Exakt:** Misst präzise den Füllstand der Flasche in Prozent und kg.
- **Komfortabel:** Leicht in Betrieb zu nehmen und bequem mit der Truma LevelControl App zu bedienen.
- **Praktisch:** Einfach mit den integrierten Magneten unter der Flasche anbringen und beim Flaschenwechsel ablösen.
- **Universell:** Funktioniert mit allen gängigen europäischen Stahl- und Aluminium-Gasflaschen (Logo EIA 2019).

Lieferumfang: Truma LevelControl, 3 Standfüße, 2 Batterien Micro 1,5 V, Magnetfolie LevelControl für die Gasflasche, Einbau- und Gebrauchsanleitung

Technische Daten: Gasart: Propan/Butan, Maße (L x B x H) 185 x 73 x 16 mm, Spannungsversorgung: 3 V / 2 x 1,5 V Batterien (Alkali, LR03, AAA), Stromaufnahme: max. 70 mA, Ruhestromaufnahme: 0,001 mA, Betriebstemperatur: -20 °C bis +50 °C, Bluetooth: Klasse 2, Gewicht (inklusive Batterie): 120 g **320/393** **178,95**



178,95

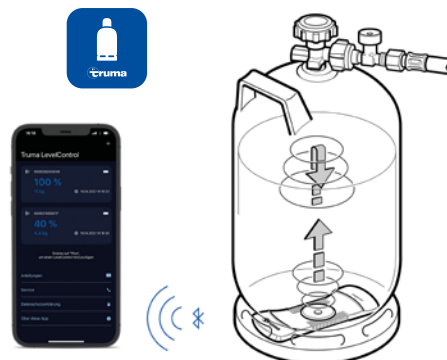

+ Zubehör



23,95

Spannblech

Spannblech zum Befestigen der LevelControl an Aluminiumflaschen, da diese nicht magnetisch sind. Maße (B x H x T): 22,9 x 6,3 x 2,6 cm; Gewicht: 150 g **320/395** **23,95**

Gasflaschen-Inhaltsanzeiger Truma LevelCheck

Truma LevelCheck ist ein mobiler Inhaltsanzeiger für alle (Propan/Butan – LPG) Stahl- oder Aluminiumgasflaschen mit einem Durchmesser von 200 bis 350 mm. Das Gerät erkennt mittels Ultraschall, ob sich am Messpunkt flüssiges Gas in der Flasche befindet und zeigt dies an. Nicht für befüllbare Tank-Gasflaschen.

- LED-Anzeige der Füllhöhe: Grün/Gas, Rot/kein Gas
- zuverlässige Messung mittels Ultraschall
- mit integrierter LED-Taschenlampe

Technische Daten:

Spannungsversorgung: E-Block 9 V, Messung im Temperaturbereich: von -15 °C bis +40 °C, Maße (L x B x H): 135 x 35 x 30 mm; Gewicht: (inklusive Batterie): ca. 100 g

Lieferumfang: Truma LevelCheck, inklusive Batterie 9 V **320/373** **84,95**

i Mit dem Truma LevelCheck wissen Sie beim Camping immer, ob ausreichend Gas in der Flasche ist!

84,95





Mobile Heizung in einer Wärmebox

NEU

PUNDMANN

Die mobile Standheizung Autoterm 2D von Pundmann in 3 Variationen. Egal, ob im Dachzelt, in kleinen Unterküften, im Zelt oder generell beim Camping, sie ist der ideale Begleiter für Outdoor-Liebhaber. Durch die geringen Abmessungen und das kleine Volumen von 40 Litern ist sie leicht im Kofferraum verstaubar und somit immer dabei. Zwei Haltegriffe erleichtern das Tragen von einem Ort zum nächsten. Inklusive Fernbedienung und Anderson Stecker zum Laden anderer Geräte. Optimal für Räume bis 20 m².

Technische Daten: Heizleistung: 0,8 bis 2 kW; Verbrauch: 0,10 l/h bis 0,24 l/h.

Mobile Standheizung nur Tank

Laufzeit 41 h – 100 h
Maße (BxHxT): 533x300x253 mm
Gewicht: 11 kg **311/040 1.149,-**

ab 1.149,-



Mobile Standheizung, Tank und AGM-Batterie

Laufzeit 12 h – 50 h
Ladezeit: 8 h
Maße (BxHxT): 533x300x253 mm
Gewicht: 20 kg **311/041 1.350,-**

Mobile Standheizung, Tank und LiFePO-Batterie

Laufzeit 20 h – 50 h
Ladezeit: 4 h
Maße (BxHxT): 533x300x533 mm
Gewicht: 17 kg **311/042 1.999,-**

Warmluftschlauchset PUNDMANN

Mit dem Warmluftschlauchset für mobile Standheizungen kann die Warmluft ins Zelt oder in kleine Räume übertragen werden. Das Set besteht aus einer Tragetasche mit 4 m wetterbeständigem Neoprenschlauch, Schellen zum Befestigen des Schlauchs im Zelt und Schellen zum Befestigen des Schlauchs an der Heizung.

311/043 170,-



170,-



Mobiler Boiler PUNDMANN

PUNDMANN

NEU

Entdecken Sie die mobile Lösung für warmes Wasser von PUNDMANN. Mit einem Fassungsvermögen von 6 Litern bietet dieses Gerät eine einfache und unkomplizierte Möglichkeit, Wasser auf Reisen zu erwärmen. Dank des 200-W-Heizelements wird das Wasser effizient erhitzt, ohne eine dauerhafte Installation zu erfordern. Hergestellt aus hochwertigem Edelstahl gemäß Trinkwassernorm garantiert es maximale Sicherheit und Qualität für unterwegs. Der Mobile Boiler hat eine Kapazität von 6 l Kaltwasser und bis zu 20 l Warmwasser. Die Erhitzungszeit beträgt ca. 60 Minuten.

Technische Daten:

- Spannung: 12V/200W
- Druck: 2.3 bar
- Erhitzungszeit: ca. 60 Minuten
- Verbindung: 1/2 Zoll
- Sicherheitsventil: 3 Bar

ohne Warmluftanschluss **311/062 899,-**
mit Warmluftanschluss **311/063 849,-**

849,-



899,-



effiziente Erhitzung dank des 200-W Heizelements





NEU

79,95



Campingkocher BlueCraft

Der Gaskocher ist mit zwei Brennern mit einer Leistung von jeweils 2,2 kW ausgestattet. Die stabilen emaillierten Topfträger sorgen für einen sicheren Halt der Kochgefäße. Optimal für das Kochen im Freien geeignet!

Dank der **integrierten Zündsicherung** wird die Gaszufuhr unterbrochen, sobald die Flamme, z. B. durch einen Luftzug, erlischt. Ein Sicherheitsaspekt, der bei gasbetriebenen Geräten nicht fehlen sollte.

310/695 79,95

149,-



Information

Erhalten Sie 2 Gaskartuschen gratis! Alle Infos: www.campinggaz.com

Camping Kitchen™ 2 Grill & Go Campinggaz

Der Camping Kitchen™ 2 Grill & Go CV ist ein kompakter und vielseitiger Koch- & Grillbegleiter. Der 2-Flammen-Herd mit abnehmbarem Grillrost und Planchaplatte gibt die nötige Flexibilität verschiedene Gerichte zu kochen oder zu grillen. Egal, ob auf einem Abenteuer in der Natur oder mit Familie und Freunden bequem zu Hause, der Camping Kitchen™ 2 Grill & Go CV wird Sie nicht enttäuschen.

Nennleistung: 4000 W; Gasverbrauch: 290 g/h; Maße (B x H x T): 49 x 35 x 35 cm; Packmaß: 49 x 31,5 x 10 cm; Gewicht: 5,5 kg
Kartusche **320/987 149,-**



64,95



Gefahr, H220



12,50

5,50

8,50



Campingkocher Camp'Bistro™ DLX Stopgaz Mit Zündsicherung

Dieser leichte und starke Tischkocher eignet sich hervorragend für Picknicks und Tagesausflüge. Brenndauer: mind. 1 Std. 15 Min. Mit Piezozündung und Edelstahl einlage, für Campinggaz® Ventilkartusche CP250, inkl. Transportkoffer. Betriebsdruck: Kartusche (LPG); Nennleistung: 2200 W; Gasverbrauch: 160 g/h; Maße (B x H x T): 37 x 28,9 x 12,5 cm; Packmaß: 38,7 x 31,7 x 12,95 cm; Gewicht: 1,87 kg **310/012 64,95**

Ventilkartusche mit Clic-Verschluss

Die Ventilkartuschen verfügen über selbstdichtende Ventile, die sehr sicher sind. Außerdem sind sie wiederverschließbar, wodurch sie an das Gerät angeschlossen und von diesem getrennt werden können, selbst wenn sie noch nicht leer sind. Sie sind daher ideal für eine regelmäßige, moderne Nutzung.

CV 300 Plus

Ventilkartusche mit 240 g Gasgemisch 80/20 Butan/Propan.
240 g 35,42/kg **320/988 8,50**

CV 470 Plus

Ventilkartusche mit 450 g Gasgemisch 80/20 Butan/Propan.
450 g 27,78/kg **320/989 12,50**

CP 250

Ventilkartusche mit Isobutangas. Für die Verwendung in Campinggaz®-Geräten der Linie Camp Bistro®.
220 g 25,00/kg **310/594 5,50**

Gefahr, H220



3,20

Stechkartusche C206 GLS

Stechkartusche mit Butan-/Propangemisch im Verhältnis 80/20. Für die Versorgung von Campinggaz® Geräten der Linie 206. Mit Gas-Lock-System (GLS) entsprechend der europäischen Norm EN 417:2012: Bei versehentlichem Abnehmen der Kartusche vom Gerät wird der Gasaustritt fast gestoppt. Eine Stechkartusche darf nur restlos entleert vom Gerät abgenommen werden.
190 g 16,84/kg **320/390 3,20**



ab 79,95

Camping Kitchen™ 2 Campinggaz

Die Camping Kitchen™ 2 ist ein idealer Kocher für Familienausflüge. Er ist leicht, einfach zu transportieren und hat zwei Brenner. Das kompakte Design mit Tragegriffen ermöglicht platzsparendes Verstauen im Auto oder Wohnmobil. Die emaillierten Stahl-Topfhalter dienen auch als Windschutz und sind spülmaschinengeeignet. Der Kocher bietet Platz für zwei Pfannen (ø 24 cm) und wird mit Regler (nur bei Kartusche) und Schlauch geliefert.

Nennleistung: 4000 W; Gasverbrauch: 290 g/h; Maße (B x H x T): 49 x 33 x 45 cm; Packmaß: 49 x 31,5 x 10 cm; Gewicht: 3,1 kg
50 mbar **320/985 79,95**
Kartusche **320/986 99,95**

Ideal für kleine Campingfahrzeuge



Party Grill™

Multifunktionales, kompaktes Kochgerät, im Handumdrehen vom Kocher zum Grill umwandelbar. Die Geräte der Linie Party Grill™ sind eine multifunktionale Alternative zu traditionellen Kochern und kompakten Grillgeräten. Sie sind einfach zu reinigen und in drei Größen sowie für verschiedene Energieträger verfügbar. Leicht transportable Party Grills mit Topfkreuz, wendbarer Grill- und Kontaktgrillplatte, Grillrost und Deckel. Die Grillfläche ist antihafbeschichtet und die Hitzezufuhr ist über einen Drehknopf sehr fein regulierbar. Fett und Fleischsaft tropfen in die Fettaufschale, was Rauch und Stichflammen verringert. Praktische Standbeine können ganz einfach angebracht und zum Transport oder zur Lagerung im Grill verstaut werden (Lieferung erfolgt ohne Gasflasche).



Für alle Gasflaschen

400 R
Mit Piezozündung. Lieferumfang: Deckel mit Wok-Funktion, Topfkreuz, wendbare Grill- und Kontaktgrillplatte und Grillrost. Inkl. Transporttasche und Schlauch.

Ohne Züandsicherung. Betriebsdruck: 50 mbar; Nennleistung: 2 kW; Gasverbrauch: 145 g/h; Maße(Hxø): 42x36 cm; Packmaß: 35,7 x 35,2 x 26,8 cm; Gewicht: 4,92 kg
310/407 145,-



kompakt verstaubar

400 CV
Mit Piezozündung und Easy Clic™ Anschluss für Ventilkartuschen CV 300 Plus und CV 470 Plus. Lieferumfang: Deckel mit Wok-Funktion, Topfkreuz, Grillrost, wendbare Grill- und Kontaktgrillplatte. Inkl. Transporttasche.
Ohne Züandsicherung. Betriebsdruck: Kartusche; Nennleistung: 2 kW; Gasverbrauch: 145 g/h
Maße(Hxø): 42 x 36 cm; Packmaß: 38 x 37,5 x 27,7 cm; Gewicht: 4,92 kg
310/409 145,-



Gasregler-Schlauchleitung-Set

Zum Anschluss an Gasflaschen, für den Betrieb von Gasgeräten. Bestehend aus: Niederdruckregler, Mitteldruck-Schlauch (Gummi mit Textileinlage; kältebeständig bis -30 °C; Schlauchabmessung 6,3 x 3,5 mm), 1500 mm, Steckkupplung SKU-QR, Stecknippeln STN und MiniTool. max. Druck PS 16 bar

ohne Manometer
50 mbar **350/450 49,95**

mit Manometer
50 mbar **350/451 96,95**



ab 49,95

NEU

Ventilkartusche

NEU

Die Baygas Butangas-Ventilkartusche eignet sich ideal als Nachfüller für Geräte mit einem MSF-1A-Anschlusssystem. Sie können die Kartusche in Gasbrennern, Campingkochern, Unkrautbrennern und vielem mehr unkompliziert nutzen. Sie wird mittels Drehen auf das Gegenstück gesetzt.



227 g 13,00/kg **320/113 2,95**



Achtung, H220, H280, H281, H336

Ventilkartusche

NEU

Baygas Butangas-Ventilkartusche 500 g mit Schraubverschluss, kompatibel mit allen marktüblichen Gaskochern, Gasgrills und Gasbrennern mit Schraubverschluss, EBETAM-geprüft, EN417.



500 g 15,90/kg **320/112 7,95**

Deckel/Topf 30 ø 28 cm



Grillplatte 30 ø 26 cm



Grillrost 30 ø 28 cm



Fettpfanne



Topfständer



Brennereinheit mit Piezozündung



159,95

klappbare Beine



Safari Chef 30

Dieser tragbare und vielseitige Gasgrill mit einem Gewicht unter 4 kg hat vier austauschbare Koch- und Grilloberflächen: Topfständer, GreenGrill-keramikbeschichteter Grillrost und Grillplatte sowie Deckel, der auch als Topf genutzt werden kann. Der komplette Grill wird in einer praktischen Transporttasche verstaut (im Lieferumfang enthalten).

Der Safari Chef 30 ist erhältlich als Hoch- oder Niederdruckvariante. Der Safari Chef HP (Hochdruck) arbeitet mit einer 500 g Gewindekartusche (nicht im Lieferumfang enthalten), welche direkt ins Gerät geschraubt wird, während der Safari Chef LP (Niederdruck) an einer gewöhnlichen Gasflasche angeschlossen werden kann (Schlauch und Druckminderer nicht im Lieferumfang enthalten). Der Safari Chef 30 eignet sich hervorragend zum Campen, Klettern oder Angeln.

Optionales Zubehör: Paellapfanne, Pizzastein

Ohne Züandsicherung.
Zündsystem: Piezozünder; Nennleistung: 1,8 kW; Maße(BxHxT): 38,8x22x22 cm; Packmaß: 33 x 33 x 24 cm; Gewicht: 3,6 kg

Safari Chef 30 HP

Gasverbrauch: 132 g/h
Kartusche **350/287 159,95**

Safari Chef 30 LP

Gasverbrauch: 130 g/h
50 mbar **350/286 159,95**



Speziell für Reisefahrzeuge entwickelt



Niedriges Gewicht



Kleine Fläche – hohe Leistung



Geringe Aufbauhöhe

BÜTTNER
DOME TIC

Solarmodul MT Flat Light Q

Das Solarmodul von Büttner Elektronik ist speziell entwickelt für Aufstell- oder Hochdach für Campervan, Kastenwagen, Campingbus oder als begehbare Version auf dem Reisemobildach. Das Modul vereint hohe Verarbeitungsqualität und maximale Solarleistung. Durch die quadratische Bauform ist es auch bei eingeschränkten Platzverhältnissen und Batteriekapazität möglich, Verbraucher wie Kompressorkühlschrank und/oder Wechselrichter autark zu betreiben. Beim Aufkleben auf Hochdächer ist es möglich, das Anschlusskabel innerhalb des Solarmoduls mittig nach unten zu führen. Es liegt aber auch eine ultraflache Dachdurchführung bei. Für dieses 42-zellige Hochleistungsmodul ist ein MPP-Solarregler obligatorisch.



Solar-Kompletanlage MT Flat Light

Solar-Kompletanlage mit dem bewährten MT Flat Light Einbauszubehör: ultraflache/s Solarmodul/e mit kristalliner Zelltechnologie; MPPT Solarregler mit Bluetooth und Temperaturfühler; Dachdurchführung; Klebeset; Kabelsatz mit EBL; Montagmaterial; Montageanleitung.

NEU

BEST SELLER



Gefahr, H225, H319, H336, H412, EUH066, EUH208, EUH210, EUH211



Quadratisch – kompakt

MT 340-2 FLQ

Modulanzahl: 2
Nennleistung: 340 Wp, Tagesleistung: 1500 Wh;
Maße (LxB): 980x980 mm; Gewicht: 9,8 kg
323/425 2.499,-

MT 170 FLQ

Modulanzahl: 1
Nennleistung: 170 Wp;
Tagesleistung: 750 Wh;
Maße (LxB): 980x980 mm;
Gewicht: 7,8 kg
323/422 1.345,-



Speziell für Reisefahrzeuge entwickelt



Niedriges Gewicht



Für den Marinebereich geeignet



Geringe Aufbauhöhe

BÜTTNER
DOME TIC

Solarmodul MT Travel Line

Travel Line Solarmodule – die mobile Lösung!

Mobile Modul-Lösung speziell für Reisefahrzeuge in absolut hochwertiger Ausführung – made in Germany. Die Module sind nicht nur leicht und klappbar, sondern halten auch höchsten Belastungen unter widrigsten Bedingungen stand. Leistungsstarke Solarzellen garantieren auf kleiner Fläche maximale Solar-Power – optimal geschützt durch ein neu entwickeltes, hochstabiles, leichtes Rückenmaterial und eingenaht in das beste Persenning-Gewebe, das der Marinebereich aktuell zu bieten hat. Ein weiteres Novum sind die im Gewebe integrierten Industriemagnete. Sie sorgen für starken Halt – etwa auf dem Kastenwagendach oder an der Fahrzeugseite. Dabei schützt das Textilmaterial die lackierte Auflagefläche. Dank der eingearbeiteten Ösen können die So-

larmodule aber auch ganz individuell befestigt werden, zum Beispiel mit Heringen am Sonnenplatz oder im Baum hängend, während das Fahrzeug selbst im Schatten steht. Ein 10 m langes Verbindungskabel macht dies möglich. Zudem sorgt ein mobiler Solarregler (Batterietyp einstellbar), der jedem Solarmodul beiliegt, für die richtige Ladespannung. Einfach Travel Line Solarmodule aufklappen, Laderegler einstecken und via Steckverbindung mit der Bordbatterie verbinden – fertig. **Ausstattung** der Travel Line Solarmodule: Faltsolarmodul mit kristalliner Zelltechnologie, 10 m Anschlusskabel mit Universal-Stecker, eingearbeiteten Ösen und Industriemagneten + Solarregler Travel Line.



ab 865,-



MT SM 65 TL

MT SM 120 TL

MT SM 65 TL

Nennleistung: 65 Wp; Tagesleistung: 260 Wh;
Maße (LxB): 1256 x 432 mm; Gewicht: 3,2 kg
322/829 865,-

MT SM 120 TL

Nennleistung: 120 Wp; Tagesleistung: 480 Wh;
Maße (LxB): 1106 x 850 mm; Gewicht: 5,7 kg
322/830 1.295,-



Light & Flat SOLAR

Extrem flach, leicht und kompakt



439,-



Mehr? Online!

Solarmodul Light & Flat

Das Modul ist extrem flach, leicht und kompakt und kann direkt auf das Fahrzeugdach aufgeklebt werden. Geschützt sind die Hochleistungszellen durch eine witterungsbeständige Kunststofffolie. Das Anschlusskabel (5 m) ist fest am Modul ver-gossen, damit keine Feuchtigkeit eindringen kann.

Inkl. einer flachen, druckwasser-dichten und aufklebbaren Dach-durchführung.

SM LFS 120

Nennleistung: 120 Wp, Tagesleistung: 480 Wh
Maße (LxB): 1090 x 670 mm; Gewicht: 2,5 kg
322/696 439,-

Zubehör

BEST SELLER



BÜTTNER DOME TIC

20,95

Sickenfüllerset

Durch die beim Fiat Ducato Kastenwagen in Längsrichtung profilierte Dachfläche ist ein Aufkleben der Solar-Halteprofile und der Flat Light Solarmodule nicht ohne Weiteres zu realisieren. Hierfür gibt es spezielle „Sickenfüller“. Diese werden in die Vertiefungen mit Sikaflex (liegt jeder Kompletanlage bei) eingeklebt. **Sickenfüllerset** bestehend aus 2 speziell vorbe-handelten Aluplatten. Abhängig von der Modulbreite und Positionierung werden unterschiedlich viele Platten benötigt. Gewicht: 160 g
322/561 20,95



Solarmodul Campere – Solarstrom nach Maß

Die monokristallinen **campere**-Solarmodule von LILIE mit überprüften First-Choice-Zellen (78 x 39 mm) ermöglichen Ihnen eine optimale Ausnutzung der vorhandenen Freifläche.

Eine Vielzahl von Aufbauten macht die Dachfläche Ihres Wohnmobils zu einer Herausforderung für die Installation einer Solaranlage.

Im Gegensatz zur klassischen Montage in Reihenschaltung können parallel geschaltete **campere**-Solarmodule auch mit unterschiedlichen Stromstärken verbaut werden. Die Stromstärken aller Module werden addiert und bilden so die Gesamtstromstärke. Die Solarmodule müssen lediglich die gleiche Spannung aufweisen.

Wird bei einer klassischen Montage in Reihenschaltung ein Solarmodul zum Teil verschattet, mindert das den Stromertrag aller weiteren Module. Die innovative Parallelschaltung der **campere**-Solarmodule SPL25 und SPL105 von LILIE verhindert diesen Effekt. Da die Spannung in paralleler Schaltung gleichbleibend ist, wird nur die Leistung der teilverschatteten Module eingeschränkt. Alle anderen Module liefern weiterhin volle Leistung.

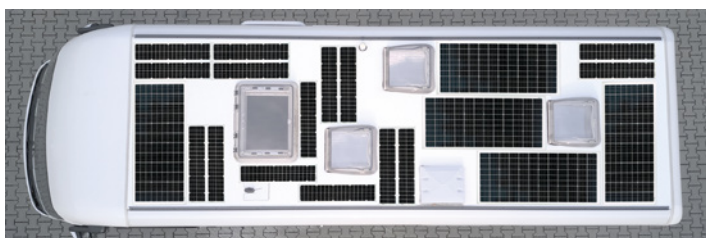

✓ einfache Erweiterung der Anlage durch Plug & Play möglich, keine aufwendige Kabelverlegung notwendig

✓ einfache Erweiterung der Solaranlage auf dem Dach durch Zubehör und beliebig erweiterbar

NEU

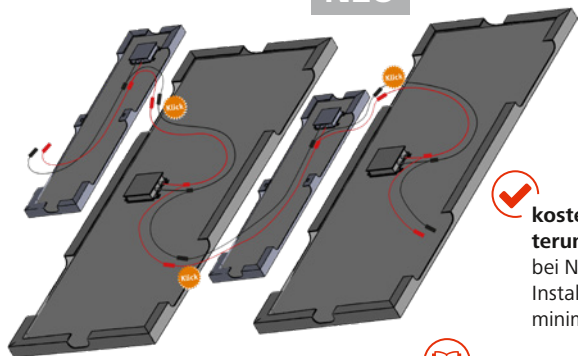

✓ unkomplizierte Montage mit fertig konfigurierten Kabeln und Steckersets

✓ kostengünstige Erweiterungsmöglichkeit, bei Nachrüstung ist der Installationsaufwand minimal

✓ kombinieren Sie Module mit unterschiedlichen Größen und Stromstärken

📖 Hauptkatalog
Klebesets finden Sie im Hauptkatalog auf den Seiten 369 und 570.

Solarleitung mit Stecker

Für die Verbindung von Solarmodulen und Laderegler, einadrig. Die spezielle OF LEX Isolierung ist temperatur-, UV-, ozon- und wetterbeständig. Passend für SPL25 und SPL105.

Kunststoffummantelt, sehr flexibel, 2 x 6 mm². Beidseitig konfektioniert mit MC4-Steckern.



1 m **322/887** **18,90**

Kunststoffummantelt, sehr flexibel, 2 x 10 mm², rot/schwarz, einseitig konfektioniert mit MC4-Steckern.



5 m **322/885** **44,95**

campere



ab **69,-**

Einzelmodul SPL

Typ: **SPL25**

Nennleistung: 25 Wp
Tagesleistung: 112 Wh
Maße (B x H x T): 79 x 3 x 19 cm
Gewicht: 1,45 kg

322/880 **69,-**

**PREIS
TIPP**

Typ: **SPL105**

Nennleistung: 105 Wp
Tagesleistung: 470 Wh
Maße (B x H x T): 119,6 x 3 x 54 cm
Gewicht: 6,9 kg

322/881 **189,95**

Mehr Infos?
Das Bördbuch **i**

Typ: **SPL140 | 140 Wp**

Nennleistung: 140 Wp
Tagesleistung: 630 Wh
Maße (L x B x H): 119,6 x 66,7 x 3 cm
Gewicht: 8,1 kg

322/891 **219,95**



Solarverbindungskabel-Set

Wasserdichte MC4-kompatible Verbindungsstecker für werkzeuglose Montage und Demontage.

Jeweils zwei Anschlüsse für Plus bzw. Minus. Dadurch verpolungssichere Parallelschaltung möglich. Passend zu den Anschlüssen der LILIE Solarmodule SPL25 und SPL105.

322/886 **24,95**



Dachdurchführung

weiß **322/888** **6,20**
schwarz **322/889** **11,50**

LILIE
water | light | energy

ab **135,-**



Solarladeregler Serie LSR MPPT

Hochentwickelte MPPT (Maximum Power Point Technologie) mit einer Tracking-Effizienz von bis zu 99,5 % und einem Spitzenwirkungsgrad von 98 %. Automatische Spannungserkennung 12 V oder 24 V. Intelligente Ladekontrolle für Nass-, AGM-, Gel- und Lithium-Batterien (programmierbar). Integriertes LCD-Display mit Echtzeit-Anzeige von Ladefunktion, (Batterie-)Ladestatus und Entnahmestrom. Nachtlichtfunktion. Zwei USB-Schnittstellen zur Ladung von Mobiltelefonen, RS485-Schnittstelle mit Modbus-open-Architektur. Externe Solaranzeige zusätzlich anschließbar. Schutzfunktionen für Überladen, Rückentladen, Kurzschluss, Überlast und Überhitzung sowie Verpolungsschutz.

LSR 20M

Nennleistung: 260 W
Ladestrom: 20 A
Maße (B x H x T): 21,6 x 5,7 x 15 cm;
Gewicht: 900 g

322/882 **135,-**

LSR 40M

Nennleistung: 800 W
Ladestrom: 40 A
Maße (B x H x T): 25,7 x 6,7 x 18,3 cm;
Gewicht: 1,6 kg

322/884 **195,-**



Temperatursensor

Temperatursensor mit 2 m Anschlusskabel und Befestigungsbohrung M8.

322/903 **14,95**



LCD-Batteriecomputer

Batteriecomputer passend zu allen LILIE Solarreglern.

322/890 **89,-**

NEU



Speziell für Reisefahrzeuge entwickelt



Solarmodul abnehmbar



Leistungsvorteile bei Teilbeschattung



Lange Garantie-laufzeit

BÜTTNER
DOMETIC

Solar-Kompletanlage MT Black Line ab 599,-

NEU

Einbauset, das alles beinhaltet, was benötigt wird, um eine Solaranlage für ein Reisefahrzeug aufzubauen. Alle Kompletanlagen werden mit den passenden Spoilerprofilen und der stabilen Dachdurchführung ausgeliefert. Diese aus hochwertigem PUR-Kunststoff hergestellten Bauteile sind vor schädlicher UV-Strahlung sicher und auch extrem witterungsbeständig. Die Solarmodule werden auf den Spoilerprofilen verschraubt und somit besteht die Möglichkeit, bei Fahrzeugwechsel jederzeit die Anlage abzubauen. Die Halterung selbst wird mit einem speziellen Klebeset auf dem Dach verklebt. Das Verkleben hat den Vorteil, dass keine Befestigungsbohrungen in die Dachhaut gebohrt werden müssen. Die Solarregler der Anlagen verfügen über neueste Kennlinien und sind von Gel, LiFePO4, AGM auf Säurebatterien umschaltbar. Zudem besitzen sie einen zweiten Ladeausgang (Startbatterie) und einen Anschluss für die Solar-Fernanzeige (Option).

Die Solarregler der Anlagen MTxxMC(-S) sind so ausgelegt, dass bei Bedarf um ein Modul gleicher Leistung erweitert werden kann. Für Fahrzeuge mit EBL-Basisstation (Fahrzeuge der Hymer-Gruppe) liegt außerdem ein passender Anschlusskabelsatz bei.

Lieferumfang: MT-Black Line-Solarmodul/e · Solarregler MPPT mit Temperaturfühler · Dach-Spoilerset inkl. Zubehör · Dachdurchführung · Klebeset für Spoilerset und Dachdurchführung · Kabelsatz innen/außen · Kabelsatz für Fahrzeuge mit EBL-Basisstation (Hymer-Gruppe) · Kleinteile · Montageanleitung



Gefahr, H225, H315, H318, H336, H412, EUH066, EUH208, EUH210, EUH211



Mehr? Online!

Modulanzahl 1	Nennleistung	Tagesleistung	Maße (L x B)	Gewicht	Art-Nr.	Preis
MT 75 MC-S	75 Wp	300 Wh	1470x335 mm	8 kg	323/400	599,-
MT 80 MC	80 Wp	320 Wh	1170x450 mm	8 kg	323/401	615,-
MT 110 MC	110 Wp	440 Wh	1335x530 mm	10 kg	323/402	755,-
MT 140 MC	130 Wp	520 Wh	1530x530 mm	12 kg	323/403	855,-
MT 170 MC	170 Wp	680 Wh	1600x660 mm	15 kg	323/404	999,-

Modulanzahl 2	Nennleistung	Tagesleistung	Maße (L x B)	Gewicht	Art-Nr.	Preis
MT 150-2 MC-S	150 Wp	600 Wh	1470x335 mm	15,5 kg	323/405	989,-
MT 160-2 MC	160 Wp	640 Wh	1170x450 mm	16 kg	323/406	1.019,-
MT 220-2 MC	220 Wp	880 Wh	1335x530 mm	20 kg	323/407	1.405,-
MT 280-2 MC	260 Wp	1040 Wh	1530x530 mm	24 kg	323/408	1.509,-
MT 340-2 MC	340 Wp	1360 Wh	1600x660 mm	30 kg	323/409	1.899,-

+ Zubehör



Solar-Fernanzeigen
Mit diesen zusätzlich erhältlichen Anzeigen können Sie jede der angebotenen Kompletanlagen überwachen. Einfachster Einbau durch Stecksystem.

Hauptkatalog

Zubehör am besten gleich mitbestellen. Details im Hauptkatalog auf Seite 571.

DCC Ladebooster PerfectPower

ab 205,-

DOMETIC
OUTDOOR

Dieser Gleichspannungs-Ladewandler sorgt während der Fahrt zu jeder Zeit für einen optimalen Ladezustand der Versorgungsbatterie. Sie werden also niemals mit einer leeren Batterie am Reiseziel ankommen. Sehr zu empfehlen für moderne Fahrzeuge der Euro-6-Klasse mit intelligenter Lichtmaschine. Auch empfehlenswert für Fahrzeuge, in denen der Kabelquerschnitt nicht zur Versorgung der angeschlossenen Geräte ausreicht.

- Die Versorgungsbatterie wird während der Fahrt optimal aufgeladen.
- zuverlässige Lösung für Euro-6-konforme Fahrzeuge
- stabile Ausgangsspannung – geeignet als dauerhafte Stromversorgung für empfindliche Geräte
- Fortschrittliche IUoU-Ladetechnologie – passt sich an alle Batterietypen an. Auch Lithium-Batterien mit BMS (Batteriemanagement System). Benötigte Ladespannung lässt sich über DIP-Schalter einstellen und lädt somit diese Lithium-Batterien optimal.
- einfache Konfiguration dank außenseitiger DIP-Schalter – Sie müssen das Gehäuse nicht öffnen
- temperaturkompensiertes Laden mit optionalem Temperaturfühler
- elegantes Gehäuse – exklusives Dometic Design

✓ Optimale Batterieladung während der Fahrt

Betriebstemperatur: -20 – +50 °C

Ausgangsspannung: 12 V

	Ladestrom	Maße (B x H x T)	Gewicht	Art-Nr.	Preis
DCC 1212-10	10 A	153x73x180 mm	1,25 kg	323/337	205,-
DCC 1212-20	20 A	153x73x220 mm	1,55 kg	323/338	305,-
DCC 1212-40	40 A	153x73x260 mm	1,85 kg	323/339	415,-

Ausgangsspannung: 24 V

	Ladestrom	Maße (B x H x T)	Gewicht	Art-Nr.	Preis
DCC 2412-20	20 A	153x73x220 mm	1,55 kg	323/340	235,-
DCC 2412-40	40 A	153x73x260 mm	1,85 kg	323/341	405,-





Wechselrichter: 230 V aus der Bordbatterie

MT-Wechselrichter sind „Made in Germany“ und stellen immer und überall eine optimale 230-Volt-Versorgung aus der Bordbatterie zur Verfügung.

Alle MT-Geräte arbeiten als reine Sinuswechselrichter. Somit garantieren alle MT-SI-Wechselrichter den uneingeschränkten Betrieb auch empfindlicher Verbraucher (z. B. Kaffeemaschinen von Saeco, Jura, Senseo etc.) an Bord. Bereits der MT 600 SI-N reicht aus, um TV/SAT, Video, DVD, Computer oder Akkulader problemlos zu betreiben. Für größere Verbraucher stehen Geräte mit 1200 Watt bzw. 1700 Watt zur Verfügung.

Alle Geräte sind überlastfähig und verfügen über Flüsterlüfter sowie Überwachungs- und Abschaltfunktionen. Das Bedienteil mit Anzeigefunktionen kann abgenommen und als Fernbedienung im Fahrzeug montiert werden. Eine Kabelverlängerung (5 m) wird mitgeliefert. Eine integrierte Lasterkennung schaltet bei Nichtgebrauch die Geräte in einen Stromsparmodus und bei Bedarf auch vollautomatisch komplett aus. Die großen Wechselrichter sind auch mit Netzumschaltung erhältlich.

Alle Wechselrichter werden anschlussfertig mit Steckdose und Batteriekabel (1,2 m) geliefert.

- Eingangsspannung: 10,5 V bis 15 V
- Ausgangsspannung: 230 V AC / 50 Hz, quarzstabilisiert



ab 799,-



Bedienteil abnehmbar

	Dauer-/Spitzenleist.	Maße (B x H x T)	Gewicht	Art-Nr.	Preis
MT 600 SI-N *	600/1200 W	335 x 70 x 270 mm	3,8 kg	322/124	799,-
MT 1200 SI-N *	1200/2000 W	400 x 70 x 299 mm	6 kg	322/145	1.149,-
MT 1200 SI **	1200/2000 W	400 x 70 x 299 mm	6 kg	322/132	1.069,-
MT 1700 SI **	1700/3000 W	480 x 70 x 299 mm	7,1 kg	322/146	1.219,-
MT 1700 SI-N *	1700/3000 W	480 x 70 x 299 mm	7,1 kg	322/149	1.275,-

* mit Netzumschaltung, ** ohne Netzumschaltung



BÜTTNER
DOMETIC



255,-



Batterie-Computer MT iQ BASIC^{PRO}

Genauere Anzeige der verfügbaren Batteriekapazität. Informiert über Kapazität (Ah und %), Spannung (V) und fließenden Strom (A). Einfacher Einbau durch Induktionssensor an der Bordbatterie.

Lieferumfang:

Induktionssensor und Gerätegehäuse (sowohl Einbau-, als auch Aufbaumontage möglich)

322/833 255,-

ohne Abbildung:
Kabelverlängerung für MT iQ Basic
Kabellänge: 5 m. 323/140 39,95

Anschlusskabelsatz für Ladebooster LB 50

Vereinfacht den Einbau, da alle erforderlichen Kabel und Sicherungen beiliegen.

322/848 80,95

Die optimale Ladung für Reisefahrzeuge

Die Ladung der Bordbatterie(n) ist in den seltensten Fällen optimal. Die 230-V-Ladung ist zumeist schwach, hat nicht die richtige Kennlinie und ist auch während der Fahrt mehr als ungenügend. Bei neueren Fahrzeugen (Euro 5 und Euro 6), die mit einer Abschaltung der Lichtmaschine ausgestattet sind, findet zeitweise überhaupt keine Ladung statt. Teilgeladene Batterien, schneller Leistungsabfall und ein viel zu früher Ausfall der Batterien sind die Folge. Nicht ganz unproblematisch ist auch die Ladung von Lithium-Batterien (LiFePO4), da die meisten Modelle temperaturüberwacht geladen werden müssen.

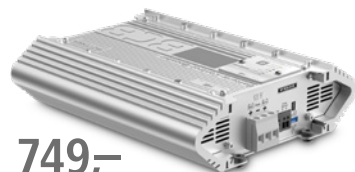

749,-

BÜTTNER
DOMETIC



Batterie-Control-Booster MT BCB 25/20 IUoU

Der Batterie-Control-Booster MT BCB 25/20 von Büttner Elektronik ist die ultimative 3-in-1-Lösung zur optimalen Ladung Ihrer Bordbatterie(n). Er kann parallel zur bereits vorhandenen Ladetechnik im Reisefahrzeug integriert werden.

322/496 749,-

IUoU-Ladebooster MT

Endlich ist es möglich, die optimale und schnelle Ladung auch während der Fahrt zu garantieren. Der IUoU-Lade-Booster wird einfach in die Ladeleitung zur Bordbatterie geschaltet. Die Geräte sind in mehreren Leistungsstufen erhältlich und erhöhen durch ihre IUoU-Ladekennlinien bei Bedarf nicht nur den Ladestrom von der Lichtmaschine, sondern heben zusätzlich auch die Ladespannung auf den Wert an, der für den jeweiligen Batterietyp für eine Vollladung notwendig und von den Batterieherstellern gefordert wird.



ab 469,-

	Ladestrom	Maße (B x H x T)	Gewicht	Art-Nr.	Preis
MT LB 30	30 A	270 x 70 x 223 mm	2,59 kg	322/497	469,-
MT LB 50	50 A	270 x 70 x 223 mm	2,93 kg	322/498	539,-

FIAT DUCATO Einbauvorschlag

Ein optimaler Einbauort für zusätzliche Bordelektronik befindet sich hinter der Original-Sitzkonsole des Fiat Ducato unter der dortigen Kunststoffblende. Diese abnehmen und entweder die Universalhalterung oder die Kompletthalterung befestigen. Auf die Universalhalterung passen BCB 25/20 und die Ladebooster LB 30 und LB 50. Für die Montage der Halterungen werden Originalbohrungen verwendet.



Original-Abdeckblende



Platz für BCB 25 + LB 30 + 50

42,95

Universalhalterung Fiat Ducato

Lieferumfang:

2 x Haltewinkel, Befestigungsmaterial, Moosgummi.

322/560 42,95



64,95

Kompletthalterung Fiat Ducato

Wenn der Sitzkasten nicht komplett zugebaut ist, ergibt sich auf der Innenseite eine zusätzliche Montagemöglichkeit. Solarregler, Sicherungs- oder Relaishalter finden hier Platz. Die Kompletthalterung umfasst die Universalhalterung sowie ein einbaufertiges und vorgebohrtes Montagebrett.

322/562 64,95



✓ Ab 600 W inklusive Fernbedienung

BEST SELLER



ab 139,-

Sinus-Wechselrichter SinePower DSP

Die Sinus-Wechselrichter der SinePower DSP Serie liefern eine reine Sinusspannung, die selbst empfindliche 230-Volt-Geräte optimal versorgt. Aufgrund des großen Eingangsspannungsbereichs funktionieren sie auch in modernen Euro-6-Fahrzeugen einwandfrei. Bei Überlastung, Überhitzung, Über- oder Unterspannung schalten sich die cleveren Wechselrichter vorsorglich ab – und automatisch wieder ein,

DOMETIC
OUTDOOR

wenn alles wieder im grünen Bereich ist. Der integrierte Lüfter passt sich flexibel an die Last- und Temperaturbedingungen an und läuft daher angenehm leise. Bei den Modellen ab 600 Watt ist eine Fernbedienung im Lieferumfang enthalten, außerdem verfügen sie über einen energiesparenden Standby-Modus.



Die Fernbedienung mit EIN/AUS/STANDBY ist bei allen DSP-Modellen ab 600 Watt Dauerleistung im Lieferumfang enthalten.

	Nennspannung	Dauerleistung	Spitzenleistung	Maße (B x H x T)	Gewicht	Art-Nr.	Preis	
1	DSP 212	12 V	150 W	300 W	126x50x188 mm	1,1 kg	323/300	139,-
2	DSP 412	12 V	350 W	700 W	126x50x188 mm	1,2 kg	323/302	149,-
3	DSP 612	12 V	600 W	1200 W	230x80x220 mm	2,8 kg	323/304	335,-
3	DSP 1012	12 V	1000 W	2000 W	230x80x240 mm	3,1 kg	323/306	499,-
3	DSP 1512	12 V	1500 W	3000 W	272x97x340 mm	4,9 kg	323/308	689,-
3	DSP 2012	12 V	2000 W	4000 W	272x97x360 mm	5,2 kg	323/310	879,-

Sinus-Wechselrichter SinePower DSP-T

Dieser Komfort-Sinus-Wechselrichter ist dafür ausgelegt, Batteriestrom in reinen 230-V-Wechselstrom umzuwandeln. So gewährleistet er den zuverlässigen Betrieb von Elektrogeräten bis 1200 W mit Strom aus der Fahrzeugbatterie. Die intelligente Netzvorrangschaltung gewährleistet ein reibungsloses Umschalten von Batteriestrom zu Netzstrom, wenn das Fahrzeug mit dem Stromnetz verbunden ist. Liegt keine Last an, wechselt der Wechselrichter in den energiesparenden Smart-Standby-Modus. Er schaltet automatisch wieder ein, sobald der voreingestellte „Wake-Up“-Bereich erreicht wird. Mit dem eleganten Bedienpanel (bitte separat bestellen) lassen sich alle Einstellungen bequem und flexibel durchführen.

ab 889,-



✓ Ideal für Euro-6-Fahrzeuge mit intelligenter Lichtmaschine.

Premiuminverter

Highlights:

- batterieschonende Netzvorrangschaltung
- energiesparender Smart-Standby-Modus
- die reine sinusförmige Ausgangsspannung von 230 V AC eignet sich für empfindliche Elektrogeräte
- der Smart-Standby-Modus spart Energie, wenn das Gerät gerade nicht gebraucht wird
- Benutzerschnittstelle zur einwandfreien Bedienung und Steuerung
- CI-Bus-kompatibel – lässt sich einfach in das Fahrzeugnetz einbinden
- integrierte Netzvorrangschaltung mit Spannungssynchronisierung
- großer Gleichstrom-Eingangsspannungsbereich – ideal für Euro-6-konforme Fahrzeuge
- last- und temperaturgesteuerter und geräuscharmer Lüfter

	Nennspannung	Dauerleistung	Spitzenleistung	Maße (B x H x T)	Gewicht	Art-Nr.	Preis
DSP 1312T	12 V	1300 W	2400 W	28,4x11,8x40,5 cm	4,8 kg	323/312	889,-
DSP 1812T	12 V	1800 W	3600 W	28,4x11,8x40,5 cm	6,1 kg	323/314	1.119,-
DSP 2312T	12 V	2300 W	4000 W	28,4x11,8x48,1 cm	6,6 kg	323/316	1.814,-
DSP 3512T	12 V	3500 W	6000 W	32,4x12,2x49 cm	10,9 kg	323/318	2.365,-

+ Zubehör

Mehr? Online!



82,95

Fernbedienung SinePower

Diese komfortable Fernbedienung ist für die einfache Bedienung aller Sinus-Wechselrichter der Dometic DSP-T-Serie ausgelegt und bringt die wichtigsten Standardfunktionen gleich mit: Ein, Aus und Smart Standby. Als optionales Zubehör erhältlich.

- praktische Fernbedienung für die wichtigsten Funktionen: Ein, Aus und Standby
- einfache Bedienung per Knopfdruck

Maße (B x H x T): 80x55x28 mm; Gewicht: 100 g
323/322 82,95



154,95

Komfort-Fernbedienung SinePower

Diese vielseitig einsetzbare Komfort-Fernbedienung für die DSP-T Wechselrichter bietet höchsten Komfort. Sie steuert alle Basisfunktionen (Ein, Aus, Smart-Standby-Modus), zeigt wichtige Leistungsparameter an und lässt sich ganz

ohne Abbildung: Kabelset für Sinus-Wechselrichter

Das Dometic SinePower MSI-CCBL dient zum Verbinden von Dometic SinePower Sinus-Wechselrichtern mit der Fahrzeugbatterie.

1000 1300 W	323/325	77,-
1500 1800 W	323/326	94,-
2000 2300 W	323/327	105,-

nach Bedarf konfigurieren und erweitern. Mit dem Anschluss eines Batteriesensors (Art-Nr. 323/336) wird sie zu einem intelligenten Energie-Monitor, der jederzeit die Kontrolle über den Ladezustand der Batterien ermöglicht. Auch ein MCA-Ladegerät lässt sich über die Komfort-Fernbedienung programmieren und auf Knopfdruck in den lautlosen Nachtmodus umschalten. 323/323 154,95

Batteriesensor für MCA-Ladegeräte

Dieser Batteriesensor misst den Effektivstrom und die Spannung der angeschlossenen Batterie und berechnet dann Kapazität und Ladezustand. Er gibt eine Warnung aus, wenn die Batterie leer oder defekt ist.



159,-

323/336 159,-



Solarregler MPPT SmartSolar

ab 78,⁹⁵



Nennspannung: 12 V, 24 V

Inklusive Bluetooth Smart

Die drahtlose Lösung zum Set-up, Überwachen und Aktualisieren des SmartSolar Ladereglers. Für eine verdrahtete Datenverbindung mit einem Cerbo GX, anderen GX-Produkten, einem PC oder anderen Geräten.

Ultraschnelles Maximum Power Point Tracking (MPPT)

Insbesondere bei bedecktem Himmel, wenn die Lichtintensität sich ständig verändert, verbessert ein extrem schneller MPPT-Regler den Energieertrag im Vergleich zu PWM-Laderegler um bis zu 30 % und im Vergleich zu langsameren MPPT-Reglern um bis zu 10 %.

Eigenschaften:

- Schutzklasse: IP43
- Anschlüsse: Schraubklemmen für max. 6 mm² Kabel
- VE.Direct für Datenaustausch
- max. Kurzschlussstrom Regler: 13 A
- Nenn-PV-Leistung 12/24 V: 145 W/290 W
- max. Solarspannung: 75 V

MPPT 75/10

Nennleistung: 12 V / 145 W
Nennleistung: 24 V / 290 W
Ladestrom: 10 A; Maße(BxHxT): 113x100x40 mm; Gewicht: 400 g
322/381 78,95

MPPT 75/15

Nennleistung: 12 V / 220 W
Nennleistung: 24 V / 440 W
Ladestrom: 15 A; Maße(BxHxT): 113x100x40 mm; Gewicht: 500 g
322/382 85,95

MPPT 100/20

Nennleistung: 12 V / 290 W
Nennleistung: 24 V / 540 W
Nennleistung: 48 V / 580 W
Ladestrom: 20 A; Maße(BxHxT): 131x100x60 mm; Gewicht: 700 g
322/383 114,95

MPPT 100/30

Nennleistung: 12 V / 440 W
Nennleistung: 24 V / 880 W
Ladestrom: 30 A; Maße(BxHxT): 186x130x70 mm; Gewicht: 1,3 kg
322/384 163,95

MPPT 100/50

Nennleistung: 12 V / 700 W
Nennleistung: 24 V / 1400 W
Ladestrom: 50 A; Maße(BxHxT): 186x130x70 mm; Gewicht: 1,3 kg
322/385 234,95

Batterie-Überwachungscomputer

Der BMV-7xx ist ein hochpräziser Batteriewächter. Die wesentliche Funktion eines Batterie-wächters besteht darin, die verbrauchten Amperestunden und den Ladezustand einer Batterie zu berechnen. Die verbrauchten Amperestunden werden durch Integration des in die oder aus der Batterie fließenden Stroms berechnet. Überwachung der Mittel-punktspannung hat nur Typ BMV-702 und BMV-712 Smart.



Maße(HxØ): 3x6,5 cm;
Gewicht: 500 g

ab 147,⁹⁵

NEU

Mit integriertem Bluetooth.

Typ: BMV-700 **322/770 147,95**
Typ: BMV-702 **322/771 183,95**
Typ: BMV-712 Smart **322/772 211,95**
Typ: BMV-712 Smart Black **322/773 211,95**

VE.Direct Bluetooth Smart Dongle

Der VE.Direct Bluetooth Smart Dongle verbindet sich mit einem nicht-bluetoothfähigen VE.Direct Victron-Produkt, auf das dann über Bluetooth mit der VictronConnect App zugegriffen werden kann, um die Überwachung, Einrichtung und Aktualisierung der Firmware zu erleichtern. **322/779 54,95**

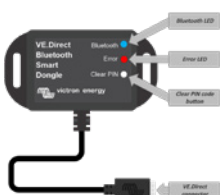

54,⁹⁵

NEU



ab 232,⁹⁵

Batterieladegerät Blue Smart IP22

Der Blue Smart IP22 Charger ist das neue professionelle Batterieladegerät mit eingebautem Bluetooth! Es lässt sich mit Geräten in Ihrer Werkstatt oder mit Kraftfahrzeugen wie (klassischen) Autos, Motorrädern, Booten und Wohnmobilen verwenden.

Die drahtlose Lösung zur Überwachung von Spannung und Stromstärke, zur Änderung von Einstellungen und zur Aktualisierung des Ladegeräts, wenn neue Funktionen verfügbar sind. Mit einem Wirkungsgrad von bis zu 93 % erzeugen diese Ladegeräte im Vergleich zum Industriestandard bis zu viermal weniger Wärme. Der Blue Smart Charger verfügt über ein mikroprozessorgesteuertes „adaptives“ Batteriemangement. Die adaptive Funktion optimiert den Ladevorgang automatisch abhängig von der Art und Weise, wie die Batterie verwendet wird.

1 Ausgang

Nennspannung: 12 V
Ladestrom: 30 A
Maße(BxHxT): 23,5x6,5x10,8 cm
Gewicht: 1,4 kg
322/730 232,95

3 Ausgänge

Nennspannung: 12 V
Ladestrom: 30 A
Maße(BxHxT): 23,5x6,5x10,8 cm
Gewicht: 1,4 kg
322/731 260,95



NEU



ab 197,⁵⁰

NEU

Phoenix-Wechselrichter VE.Direct

Mit Wechselrichtern lassen sich Haushaltsgeräte, die 230 V/120 V AC benötigen, mit Strom versorgen. Dazu werden Batterien für Freizeitwendungen oder Auto-Batterien, die mit 12 V DC bemesen sind, verwendet.

Typ Phoenix 12/500

Dauerleistung: 400 W
Spitzenleistung: 900 W
Maße(BxHxT): 17,2x27,5x8,6 cm
Gewicht: 3,9 kg
322/720 197,50

Typ Phoenix 12/800

Dauerleistung: 650 W
Spitzenleistung: 1500 W
Maße(BxHxT): 21,6x30,5x10,5 cm
Gewicht: 5,5 kg
322/721 321,95

Typ Phoenix 12/1200

Dauerleistung: 1000 W
Spitzenleistung: 2200 W
Maße(BxHxT): 23,2x36,2x11,7 cm
Gewicht: 7,4 kg
322/722 424,95



Xenteq
Mobile energy technology

BEST SELLER

149,95

Ladegerät Xenteq LBC 512-10S

Mikroprozessorgesteuertes Universal-HF-Ladegerät im kompakten Gehäuse – für LiFePO₄/LiFeYPO₄ Li-Ion Akkus u. AGM-, Gel-, Nass-Batterien. **Sicheres, schnelles und dabei doch schonendes Laden mit automatischer Softstart-Funktion.** Bei Verbleib des Akkus am Ladegerät gewährleistet die Restart-Funktion, die bei Absinken der Akkuspannung, automatisch einen Nachladevorgang startet, immer einen vollen Akku. Mit dem Auto-Wake-up werden Akkus mit sich im „Sleep Mode“ befindlichen Batteriemanagementsystem problemlos reaktiviert. Die 6 LEDs ermöglichen das leichte Ablesen von Lade- und Betriebszuständen sowie Fehlermeldungen. Mit Anschluss für Temperaturfühler.

- **Umschaltbar für:** LiFePO₄, Nass, Gel, AGM, AGM² – 13,5 V
- **LiFePO₄-Modus:** 14,4 V, automatischer Neustart bei U < 13,3 V
- **Auto-Wake-up:** automatisches Aufwecken von tiefentladenen Akkus
- **Ladephasen:** Vorlade-, Sanft-Start- und Konstant-Strom-Phase
- **Ladestromüberwachung/Sicherheits-Timer:** zum Beenden der CV-Phase
- **Auto-Restart:** nach Spannungsabfall
- **passiv gekühlt, lautlos**
- **Stromversorgungs-Modus:** 13,5 V

Lieferumfang: Ladegerät, Bedienungsanleitung, Klemmen, M8 Kabelschuhe
IP-Schutzklasse: IP25; Maße (B x H x T): 20,4 x 5,9 x 13,3 cm; Gewicht: 1 kg

322/101 149,95

Temperatursensor für Ladegerät LBC 512-10S

Temperaturfühler (Kabel ca. 1,5 m lang) für Ladegerät LBC 512-10s. **322/101-1 23,95**



ab 179,-

Starterbatterie
Bordbatterie

AGM Batterie Powerboozt Dual Purpose

PB AGM ist eine VRLA (Valve Regulated Lead Acid) Batterie, die mit AGM-Technologie (Absorbent Glass Mat) nach dem Standard EN 60254-1 produziert wird.

Lithium-Batterie Tempra 150

Premium-Lithium-Batterie 150 Ah mit der neuen Generation von HDP-Zellen (High Density Power) – klein und kompakt. Die Batterie verfügt über eine N-Bus und eine CI-Bus Schnittstelle. Das Display Bus und/oder die mobile App informieren Sie über den Ladezustand der Batterie. Dank eines internen DC-DC Chargers können alle Ladequellen genutzt werden. Voraussetzung für die Nutzung im Reisemobil ist ein Ladebooster. Die Version F verfügt über ein neuartiges Heizsystem und ermöglicht eine Betriebsbereitschaft bis zu -30 °C.

Kapazität: 150 Ah

Maße (B x H x T): 341 x 176 x 190 mm

Gewicht: 16,1 kg

NEU

Bordbatterie

Tempra 150 323/430 1.374,-
Tempra150F 323/431 1.484,-



729,-

Powerboozt Lithium-Batterie

Wiederaufladbarer Lithium-Eisenphosphat-Akku für Camping und Marine mit integriertem BMS-System. Im Vergleich zu Blei-Säure- und anderen Lithium-Batterien bieten Lithium-Eisenphosphat-Batterien erhebliche Vorteile, darunter eine verbesserte Entlade- und Ladeeffizienz, eine längere Lebensdauer und die Fähigkeit, unter Beibehaltung der Leistung tiefer entladen zu werden.

Vorteile:

- LiFePO₄-Technologie bietet höchste Sicherheit
- alle Batterien nach UN38.3 zertifiziert
- 1:1 Ersatz für Bleibatterien
- sehr leicht (ca. halbes Gewicht)
- sehr lange Lebensdauer
- mehr nutzbare Kapazität
- konstante Leistung während der Entladung
- temperaturbeständig
- laden – schnell & sicher
- kann in teilgeladenem Zustand betrieben und gelagert werden
- zwischenladungsfähig
- geringe Selbstentladung
- wartungsfrei
- Bluetooth 4.0 mit App Android/iOS
- keine gefährliche Säure

PB-Li 12-100 L5

Kapazität: 100 Ah; Maße (B x H x T): 353 x 190 x 175 mm; Gewicht: 12 kg **322/861 729,-**

PB-Li 12-150 L5

Kapazität: 150 Ah; Maße (B x H x T): 353 x 190 x 175 mm; Gewicht: 15 kg **323/356 1.099,-**

Vorteile:

- 30 % höhere Energiedichte im Vergleich zu Nassbatterien
- sehr niedrige Selbstentladungsrate
- sehr gute Stromaufnahme und Stromabgabe
- ohne korrosive Abgase (somit geeignet für Nahrungsmittel- und Pharmaindustrie)
- robustes Design, vibrationsbeständig
- Ladefaktor 1,08 senkt den Energieverbrauch beim Laden
- Elektrolyt im AGM immobilisiert (dadurch wird das Auslaufen im Falle einer Beschädigung des Gehäuses verhindert)
- absolut wartungsfrei – einfach installieren und vergessen
- Ladepannung 14,4 – 14,8 V
- Erhaltungsladung 13,5 – 13,8 V
- max. Ladestrom 30 % der C20 (z. B. 30 A bei 100 Ah C20)
- 400 Zyklen nach IEC/EN 60254-1

BÜTTNER
DOMETIC

ab 1.374,-



299,-

Bordbatterie

AGM Batterie Powerboozt Deep Cycle

Die Powerboozt Batterie wurde eigens für Freizeitfahrzeuge, Elektromotor-Boote und Yachten entwickelt. Durch die AGM-Technologie (Absorbent Glass Mat) kann sie riesige Energiereserven zur Verfügung stellen und während ihrer langen Lebensdauer eine umfangreiche Ausstattung an elektrischen Zusatzgeräten betreiben. Durch die minimale Selbstentladung ist sie perfekt für den saisonalen Gebrauch und absolut wartungsfrei.

Vorteile:

- ideal für anspruchsvolle Freizeitfahrzeuge
- AGM-Technologie für herausragende Erschütterungs- und Vibrationsfestigkeit
- äußerst langlebig durch bis zu 8-fache Zyklenfestigkeit verglichen mit konventionellen Batterien (bis zu 800 Zyklen bei einem Entladungsgrad von 50 %)
- robuste, auslaufsichere Konstruktion
- ideal für Ihre Start- und Versorgungsbedürfnisse
- absolut wartungsfrei

PB110

Kapazität: 110 Ah
Maße (B x H x T): 331 x 220 x 176 mm
Gewicht: 33,3 kg **322/867 299,-**

wartungsfrei



PB-70 AGM

Kapazität: 70 Ah
Maße (B x H x T): 278 x 190 x 175 mm
Gewicht: 21 kg **322/871 179,-**

PB-95 AGM

Kapazität: 95 Ah
Maße (B x H x T): 353 x 190 x 175 mm
Gewicht: 26 kg **322/872 245,-**



ECOFLOW

ab 279,-

Faltbares Solarmodul EcoFlow

Hocheffiziente Solarpanele: Die einteiligen, faltbaren Solarpanele sind perfekt für zu Hause und beim Camping. Mit einer hohen Solarleistung und einem verbesserten Wirkungsgrad von 23 % können Sie Ihre tragbare Powerstation noch schneller aufladen als zuvor.

Integrierter Halter: Die Schutztasche kann man zu einem stabilen Ständer ausklappen, der von 40° – 80° zu verstellen ist. So kann man das faltmodul perfekt ausrichten.

Langlebig und leicht: Hergestellt aus biegsamem EVA und haltbarem Glasfasergewebe. Durch das geringe Gewicht, das robuste Design und den integrierten Schultergurt ist das Panel ideal für Outdoor-Anwendungen.

Witterungsbeständig: Jede monokristalline Siliziumzelle ist mit ETFE-Folie überzogen, die sie vor Verunreinigungen und Wasser schützt. Dank der Schutzklasse IP68 funktioniert dieses tragbare Solarpanel sicher bei jedem Wetter.

Faltbar und tragbar: Das Solarpanel lässt sich sehr leicht auf- und abbauen. Nach Gebrauch kann es zum Transport und zur Lagerung sicher in der kombinierten Schutztasche verstaut werden.

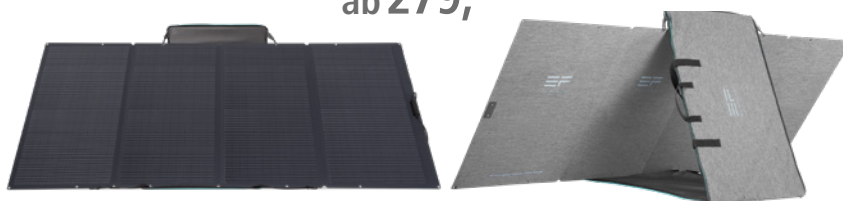

NEU

Nennleistung: 110 Wp; Tagesleistung: 440 Wh;
Maße (B x H x T): 157 x 2 x 48 cm; Gewicht: 5,65 kg **323/394 279,-**

Nennleistung: 160 Wp; Tagesleistung: 640 Wh;
Maße (B x H x T): 183 x 2,5 x 82 cm; Gewicht: 9,96 kg **323/368 349,-**

NEU

Nennleistung: 220 Wp; Tagesleistung: 880 Wh;
Maße (B x H x T): 183 x 2,5 x 82 cm; Gewicht: 9,96 kg **323/395 499,-**

Nennleistung: 400 Wp; Tagesleistung: 1600 Wh;
Maße (B x H x T): 236,5 x 2,5 x 105,8 cm; Gewicht: 16 kg **323/367 949,-**

Verlängerungskabel MC4 EcoFlow; Maße (L): 3 m; **323/372 49,-**

MC4 auf XT60 Solarkabel; Maße (L): 3,5 m; **323/373 29,-**

MC4 auf XT60 Solarkabel; Maße (L): 5 m; **323/374 39,-**

Powerstation RIVER

Die tragbaren Powerstationen mit Schnellladefunktion sind perfekt für Ihren nächsten Campingurlaub. Ausgestattet mit verschiedenen Stromausgängen und einer Kapazität zwischen 256 Wh und 768 Wh, können die Solarbatterien EcoFlow RIVER mehrere Geräte gleichzeitig mit Strom versorgen – egal, ob Handy, Laptop oder Haushaltsgerät. Dank der patentierten X-Stream-Funktion lassen sich die RIVERS innerhalb von nur einer Stunde von 0 auf 100 % aufladen. Da sie auch mit Solarenergie aufgeladen werden können, sind sie besonders umweltfreundlich und nachhaltig und versorgen Sie beim Camping mit erneuerbarer Energie. Nicht umsonst zählen die Powerstationen der EcoFlow RIVER-Serie zu den besten tragbaren Lithium-Batterien auf dem Markt.



ab 229,-



RIVER 2

Dauerleistung: 300 W; Kapazität: 256 Wh; Kurzzeitige Spitzenleistung 600 W; Ausgänge (9): AC, DC, USB-A, USB-A Fast Charge, USB-C, KFZ.

Maße (B x H x T): 24,5 x 14,2 x 21,4 cm
Gewicht: 3,44 kg **323/369 229,-**

RIVER 2 Max

Dauerleistung: 500 W; Kapazität: 576 Wh; Kurzzeitige Spitzenleistung 1000 W; Ausgänge (9): AC, DC, USB-A, USB-C, KFZ.

Maße (B x H x T): 27 x 19,6 x 26 cm
Gewicht: 6,12 kg **323/370 499,-**

RIVER 2 Pro

Dauerleistung: 800 W; Kapazität: 768 Wh; Kurzzeitige Spitzenleistung 1600 W; Ausgänge (9): AC, DC, USB-A, USB-C, KFZ.

Maße (B x H x T): 27 x 22,6 x 26 cm
Gewicht: 7,9 kg **323/371 699,-**

ECOFLOW

NEU

2.099,-



Mehr Infos?
Das Bordbuch

DELTA 2 Max

Dauerleistung: 2400 W; Kapazität: 2048 Wh; Kurzzeitige Spitzenleistung 4800 W; Ausgänge: 4 x AC, 2 x DC, 2 x USB-A, 2 x USB-A Fast Charge, 2 x USB-C, 1 x KFZ.

Maße (B x H x T): 49,7 x 30,5 x 24,2 cm;
Gewicht: 23,15 kg **323/383 2.099,-**

Powerboost Powerstation

Unzählige Anwendungsmöglichkeiten im Innen- und Außenbereich. Ideal beim Camping, bei Outdoor-Aktivitäten oder im Garten – immer dann, wenn Sie gerade keine Steckdose finden. Das kompakte Kraftwerk kann Ihre Geräte wie Handys, Laptops, Bluetooth-Lautsprecher, Kühlboxen etc. zuverlässig laden oder betreiben. Das Display versorgt Sie ausführlich mit allen Informationen über Lade- oder verblei-

bende Entladezeit, Akkuzustand sowie aktuellen Verbrauch. Tagsüber haben Sie 3 Möglichkeiten, die Powerstation wieder aufzuladen: über Steckdose, 12-V-Autosteckdose oder Solarpanel (Solarpanel nicht im Lieferumfang). Schutz vor Über-/Unterspannung, Übertemperatur, Überlast, Kurzschluss am AC-Ausgang.

Akku-Typ: Lithium-Ionen-Akku.

POWER BOOST

ab 1.295,-



PB PS 1000

Dauerleistung: 1000 W; Kurzzeitige Spitzenleistung 2000 W; Ausgangsspannung: 2 x 230 V/50 Hz; 1 x 12 V/10 A, 4 x USB Quick Charge 3.0;

Kapazität: 1028 Wh
Maße (B x H x T): 352 x 260 x 187 mm;
Gewicht: 10,5 kg **323/350 1.295,-**

PB PS 1500

Dauerleistung: 1500 W; Kurzzeitige Spitzenleistung 3000 W; Ausgangsspannung: 2 x 230 V/50 Hz; 2 x 12 V/10 A, 4 x USB Quick Charge 3.0;

Kapazität: 1461 Wh
Maße (B x H x T): 352 x 260 x 187 mm;
Gewicht: 12,5 kg **323/352 1.559,-**



ab 8,³⁵

Kabelsafe Schuko

Kabelsafe CEE

Kabelsafe

Bei jeder Arbeit im Freien ist Ihre Kabelverbindung (Stecker und Kupplung) jetzt vor Regen und Nässe geschützt. Der Safe verhindert, dass Verbindungen auseinanderfallen und Kleinkinder gefährdet werden.

Schuko	321/039	8,35
CEE	321/039-1	13,25



Lieferung ohne Kabeltrommel

32,⁵⁰

Kabeltrommeltasche

Die praktische Aufbewahrungstasche schützt Ihre Kabeltrommel vor Feuchtigkeit, Schmutz, Sand und Beschädigungen. Der 4-Wege-Reißverschluss ermöglicht den Zugang zum Tragegriff. Die zusätzliche seitliche Öffnung mit Abdecklasche ermöglicht den Netzanschluss und die Kabeltrommel bleibt auch bei der Anwendung im Freien geschützt und griffbereit. Die Leichtplane ist von außen und innen abwaschbar. Für 25 m Kabeltrommel.

Maße (B x H x T):	33 x 40 x 22 cm
Gewicht:	400 g
321/930	32,50

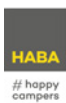

20,⁵⁰

✓ Für bis zu 40 Meter



Trommel Crusader

Rollen Sie bequem bis zu 40 Meter Kabel (3 x 2,5 mm²) auf die Trommel und vermeiden so Kabelsalat. Maße (B x H x T): 37 x 12,5 x 36 cm; Gewicht: 680 g

321/061	20,50
----------------	--------------



13,⁹⁵



Packtasche Kabel

Ideale Tasche zur Aufbewahrung Ihres Verlängerungskabels. Nie wieder verwickelt oder verloren. Geräumige Reißverschlussöffnung und Trageschlaufen. Die runde Form der Tasche erleichtert das Verstauen der aufgerollten Kabel.

Maße (H x ø):	10 x 45 cm; Gewicht: 230 g
611/903	13,95



ab 26,⁹⁵



Verlängerungskabel Camping CEE-CEE/Schuko

Verlängerungskabel CEE/Schuko-Winkelkupplung und CEE-Stecker. Für die Verbindung von Stromquelle zu Caravan/Wohnmobil/Boot. IP44, Kabel H07RN-F 3G2,5mm².

230 V 16 A IP44	
orange	
1,5 m	321/090 26,95
10 m	321/088 59,95
25 m	321/089 114,95



24,⁵⁰

230 V | 16 A | IP44

Adapterkabel Schuko -> CEE

Adapterkabel besonders geeignet zur Stromversorgung von Caravans, Booten, Bauwagen, Yachten, Wohnmobilen usw. Mit Schuko-Stecker auf CEE-Kupplung. Kabel H07RN-F 3G2,5mm².

orange	1,5 m	321/086	24,50
--------	-------	----------------	--------------



27,⁵⁰

230 V | 16 A | IP44

Adapterkabel CEE -> Schuko

Adapterkabel besonders geeignet zur Stromversorgung von Caravans, Booten, Bauwagen, Yachten, Wohnmobilen usw. Mit CEE-Stecker auf Schuko-Kupplung. IP44. Kabel H07RN-F 3G2,5mm².

orange	1,5 m	321/087	27,50
--------	-------	----------------	--------------

Die neuen Kabeltrommeln von Frankana sind speziell für den Campingbereich entwickelt. Hergestellt in Deutschland, mit Kabelaufrollhilfe. Vor allem die extrem kompakte Bauform machen diese Kabeltrommeln unverzichtbar bei Ihrem nächsten Campingurlaub.



✓ Extrem kompakte Bauform!

25 m
99,⁹⁵



Kabeltrommel Schuko 240

Die 240 Kabeltrommel mit 25 m Kabellänge H07RN-F 3G1,5 und Trommeltritt. IP-Schutzklasse: IP44; Kabellänge: 25 m; Nennspannung: 230 V; Nennstrom: 16 A; Maße (L x B x H x ø): 19 x 25 x 34 x 24 cm; Gewicht: 4,9 kg

321/092	99,95
----------------	--------------

✓ Extrem kompakte Bauform!

25 m
175,⁹⁵



Verlängerungskabeltrommel CEE Camping 240

Die extrem kleine Kabeltrommel überzeugt durch Qualität und Sicherheit. Verlängerungskabel: 25 + 2 m, H07BQ-F3G2,5, CEE-CEE/Schuko. IP-Schutzklasse: IP44; Kabellänge: 25 m; Nennspannung: 230 V; Nennstrom: 16 A; Maße (L x B x H x ø): 23 x 25 x 34 x 24 cm; Gewicht: 5,2 kg

321/093	175,95
----------------	---------------

✓ Extrem kompakte Bauform!

25 m
175,⁹⁵



Kabeltrommel CEE Camping 240

Die extrem kleine CEE-Kabeltrommel für den ständigen Einsatz im Außenbereich (IP44), mit 2 CEE-Steckdosen, 25 m H07BQ-F2,5. Mit 1-poliger Sicherheitsabschaltung und Überhitzungsschutz. IP-Schutzklasse: IP44; Kabellänge: 25 m; Nennspannung: 230 V; Nennstrom: 16 A; Maße (L x B x H x ø): 23 x 25 x 34 x 24 cm; Gewicht: 5,1 kg

321/094	175,95
----------------	---------------

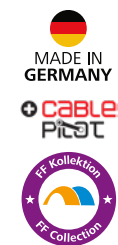



26,⁹⁵

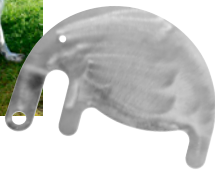

MADE IN GERMANY

Hundesitter Elefant

Der Hundesitter Elefant kann ganz ohne Bohren und Montage verwendet werden. Sie fahren nur kurz mit dem Fahrzeug auf den Hundesitter und schon ist dieser einsatzbereit. Erfunden vom Camper für den Camper.

- kein Bohren
- geringes Gewicht
- Edelstahlausführung
- sofort einsatzbereit
- leichte Handhabung
- sicheres Haustier

Maße (B x H x T): 30 x 4 x 22 cm;
Gewicht: 680 g

214/318 26,95



13,⁵⁰



Hunde-Auto-Sicherheitsgurt

Der Hundegurt schützt den Hund davor, sich bei einem Unfall oder bei plötzlichem Bremsen in ein gefährliches Wurfgeschoss zu verwandeln. Durch den verstellbaren Gurt bietet man dem Hund zudem die passende Bewegungsfreiheit. Somit lenkt Sie Ihr Hund während der Fahrt nicht mehr ab. Der Auto-Sicherheitsgurt ist in den vorhandenen Gurtschlössern verwendbar.

Maße (L x H): 78 x 2,5 cm 551/210 13,50

NEU



ab 6,⁵⁰



Geruchs- und Fleckenentferner Bactador

Mit der Bactador Mikrobiologie werden Gerüche und Flecken wirklich dauerhaft und porentief entfernt. Ideal für den zuverlässigen Einsatz im Camper, Caravan, Auto oder Zelt.

Endlich dauerhaft geruchsfrei

- dauerhafte Geruchsentsorgung durch natürliche Bactador Mikrobiologie
- zuverlässig bei hartnäckigsten Gerüchen (Urin, Kot, Erbrochenem u. v. m.)
- die Alternative zu chemischen Reinigern
- angenehmer Frischduft
- dermatologisch mit „Exzellent“ getestet

100 ml	65,00/l	450/472	6,50
750 ml	18,00/l	450/471	13,50

Omnia Backofen

Einfache und robuste Konstruktion

Die Anwendung von Omnia ist einfach und erfordert keine Installationen. Der Ofen funktioniert auf fast jedem Herd (nicht für den Induktionsherd geeignet). Die Gebrauchsanweisung finden Sie unter der Artikelnummer auf www.frankanafreiko.de.

Material: Stahlblech/Aluminium. Rauminhalt: ca. 2 Liter.

Drei Teile

Omnia besteht aus drei Teilen. Die Form aus Aluminium, in der alle Zutaten oder der Teig liegen, sieht aus wie eine runde Gugelhupf-Form mit einem Loch in der Mitte. Unter ihr liegt ein Spezial-Unterteil aus Edelstahl, ebenfalls mit Loch in der Mitte. Der Alu-Deckel mit kleinen Luftlöchern ist hoch genug, damit Brot oder Kuchen richtig aufgehen kann.

Ober- und Unterhitze

Die Wärme des Herdes wird durch Konvektion zum Backwerk befördert und die Form der Konstruktion gibt sowohl Ober- als auch Unterhitze. Nicht geeignet für Lebensmittel mit hohem Säure- und/oder Salzgehalt. Nicht spülmaschinengeeignet.

Backofen Kit 1

Das Kit 1 besteht aus 5 Teilen: Omnia Campingbackofen, Silikonform, Aufbackgitter, Aufbewahrungstasche, Topflappen-Set.

320/013 104,75



104,⁷⁵



Auflauf, Quiche, Pizza & Co.

Eine gelungene Mischung aus Klassikern und originellen Variationen. Die besten und leckersten Rezepte finden Sie in diesem Kochbuch mit Schritt für Schritt Anleitung und vielen alternativen Rezeptvorschlägen.

066/152 14,95



14,⁹⁵



34,⁹⁰

NEU

Camping Geheimtipps 2024

Entdecken Sie 150 Erlebnis-Stellplätze in Deutschland, die Sie garantiert noch nicht kennen! Machen Sie 2024 zu Ihrem Camping-Jahr! Dieser Stellplatzführer begleitet Sie in die schönsten Regionen Deutschlands. Abseits der Massen entdecken Sie 150 einzigartige Camping-Stellplätze mit Erlebnisfaktor – von privaten Gastgebern, weit weg vom Alltagsstress! 066/171 34,90

Wasserfilter aus Edelstahl Travelbuddy

Mit dem portablen Wasserfilter aus Edelstahl wird Wasserfiltern nicht nur kinderleicht, sondern auch zum Hingucker. In ca. 30 Sekunden zu sauberem Trinkwasser.

Lieferumfang:

- Filter für 1300 l klares Wasser
- Edelstahl-Ober- und Unterbehälter
- Deckel
- Connector
- Deckel mit Ventil-Aufsatz
- Dichtungen
- Handpumpe
- Zugang zur kostenlosen App

NEU

455/150 184,95



184,⁹⁵



MADE IN GERMANY

34,⁹⁵

- ✓ Bis 1.300 l
- ➕ Zubehör



NEU

Ersatzfilter für Travelbuddy

Ersatzfilter für 1.300 l sauberes Wasser. Filtert weltweit Wasserquellen, entfernt Trüb-, Schwebstoffe, Chlor, Mikroplastik, Bakterien, Viren. Austauschbar, 10 Jahre lagerfähig. Material: Aktivkohle, Elektro-Adsorptionsvlies, biobasierter Kunststoff. 455/151 34,95



Resty Mülltrenner

Mülltrennung leicht gemacht – der Resty überzeugt durch variablen Einsatz auf kleinem Raum. Mit drei Befestigungsoptionen ist er für In- und Outdoor bestens geeignet. Schnell auf- und abgebaut. Geeignet für 10 Liter Müllbeutel.

Lieferumfang: Resty Mülltrenner inkl. 30 Müllbeuteln à 10 Liter.

Material: Kunststoff; Fassungsvermögen: 3 x 10 l; Maße (B x H x T): 15 x 8,1 x 20,3 cm; Gewicht: 196 g

430/010 18,95

+ Zubehör

Aufstellstab Resty 430/006 7,95
Bodenhülse 610/119 10,95



3 x 10 l



✓ Mülltrennung im Kleinen!

18,95

Akku-Outdoor-Solarleuchte GL 400 AS

UV-resistente LED-Lampe mit Antirutsch-Gummierung und ausklappbarem Bügel. Mit austauschbarem Standard-Li-Ion-Akku 18650, über USB-C-Kabel oder Solarpanel aufladbar. Inkl. 3 Schaltstufen (100 %, 50 % oder 10 %) und Powerbank-Funktion. IP44. Kapazität: 3 Ah. Batterie-Bauart: 18650. Batterie-Technologie: Lithium-Ion. Nennspannung: 3,7 V; Lichtstrom: 350 lm; Maße (H x ø): 10 x 12 cm; Gewicht: 350 g

320/461 39,95



NEU

brennenstuhl®
 ...smart technology.

✓ Powerbank-Funktion

39,95

Genius

Einfach genial!



89,95

✓ Leistungstark, effizient und platzsparend!

Handstaubsauger Invictus One 1.0

Maximale Power im Handformat. Der Invictus One ist ein kompakter, federleichter, kabelloser Handstaubsauger mit einem Hochleistungs-BLDC-Motor. Mit seiner 2,5-fachen Saugkraft sorgt er für Tiefenreinigung auf allen Oberflächen und auf allen Polstermöbeln. Der Invictus One ist immer und überall einsetzbar. Egal, ob Schmutz auf dem Sofa, im Auto oder an schwer zugänglichen Stellen wie Schränken, dieser Staubsauger erreicht jede noch so kleine Nische. Set 9-tlg. Nennspannung: 230 V; Nennleistung: 90 W; Maße (L x B x H): 41,8 x 7,3 x 3,7 cm; Packmaß: 44 x 16 x 10 cm; Gewicht: 930 g

324/005 89,95

BRUNER OUTDOOR IN MOTION



12,50

Falteimer Fold-Away

Der Eimer Fold-Away ist dem allerseits beliebten Vielzweckweimer Vinis nachempfunden, allerdings in praktischer faltbarer Version. Aus hitzebeständigem, bruchstärkerem und pflegeleichtem TPE-Kunststoff gefertigt. Lässt sich bei Nichtgebrauch platzsparend zusammenklappen. Mit Transportbügel aus Kunststoff. Lebensmittelrecht, hitzebeständig bis 130 °C, bruch- und frostsicher. Höhe mit Griff: 47 cm. Material: Kunststoff; Fassungsvermögen: 14 l; Farbe: farbig sortiert; Maße (H x ø): 23 x 38 cm; Packmaß: 41 x 40 x 9 cm; Gewicht: 562 g

550/276 12,50



EuroTrail

39,95

NEU

Falteimer mit Sensor

Praktischer, faltbarer Abfalleimer mit Infrarotsensor. Dieser sorgt dafür, dass sich der Eimer automatisch öffnet, sobald Sie Ihre Hand in einem Abstand von 20 cm über den Eimer halten. Er schließt sich selbstständig nach ca. 5 Sekunden. Ideal für Camping, Boote oder zu Hause. Wird mit zwei nicht enthaltenen AA Batterien betätigt.

Material: PP Polypropylen, ABS Acrylnitril-Butadien-Styrol; Fassungsvermögen: 8,5 l; Maße (H x ø): 30,5 x 25 cm; Packmaß: 25 x 25 x 11,5 cm; Gewicht: 1,05 kg

430/023 39,95

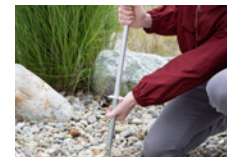

Mobiler Strahler

Der mobile Akku-LED-Arbeitsstrahler überzeugt durch mehr Flexibilität und Funktionen für den vielseitigen Arbeitseinsatz. Dank des stabilen Clip-Systems (Klemmbreite bis zu 55 mm) lässt sich die kompakte LED-Arbeitsleuchte durch Anklammern an Arbeitsflächen, Rohren, Platten usw. ohne großen Aufwand befestigen und bietet somit ein leuchtstarkes, blendfreies Licht und freie Hände beim Arbeiten. Die drei Schaltstufen (100 %/50 %/25 %) ermöglichen eine individuell angepasste Ausleuchtung. Das bruch- und schlagfeste Kunststoffgehäuse schützt den LED-Strahler vor Beschädigungen und bietet einen IP65 Schutz (staubdicht & strahlwassergeschützt). Dank des Kugellagers und des integrierten Kugelgelenks lässt sich der Neigungswinkel des LED-Baustrahlers um nahezu 360° flexibel einstellen und individuell in alle Richtungen ausrichten. Zudem überzeugt das mit SMD-LEDs ausgestattete Arbeitslicht durch folgende Eigenschaften:

- Li-Ion-Akku 3,7V/2,5Ah mit Ladeanzeige
- Leuchtdauer bis zu 12 h
- Mit integrierter USB-Powerbank
- USB-Ladekabel Typ A/C
- Farbtemperatur: 6350 K
- Schutzklasse: IK08

Technische Daten: Li-Ion Akku 3,7V/2,5Ah mit Ladeanzeige, Leuchtdauer bis zu 12h, mit integrierter USB Powerbank, USB Ladekabel Typ A/C, Farbtemperatur: 6350 K, Maße (B x H x T): 19,2 x 10,5 x 10,3 cm, Gewicht: 400 g

47,95



320/424 47,95

Wäschespinne Maxi

Wäschespinne mit 18 Armen (je 2 Wäscheklammern). Zusammenklappbar auf 46 x 8 cm. Material: Kunststoff; Maße (H x ø): 37 x 76 cm; Gewicht: 600 g

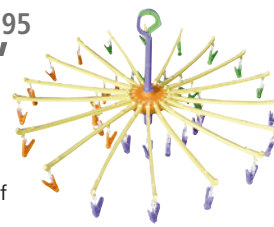

12,95

430/021 12,95

BRUNER OUTDOOR IN MOTION



11,90

Kehrset Scoopy

Kunststoff-Kehrset mit breiter Schaufel. Ein sehr nützliches Utensil für alle, die mit dem Wohnwagen oder Reisemobil unterwegs sind. Maße (B x H x T): 23,5 x 10 x 34 cm; Gewicht: 175 g

610/929 11,90



MAGNETIC CAMPING KIT
flexiMAGS.

BRUGGER
MAGNETSYSTEME

MAGNETIC CAMPING KIT
flexiMAGS.

platzsparend

96,⁹⁵



MADE IN GERMANY

Wäschetrockner flexiMAGS

Der praktische Wäschetrockner von flexiMAGS überzeugt durch seine hohe Qualität und ist für Bullis, Kastenwagen und Teilintegrierte geeignet. Dank der vier extrastarken Magnete (ø 66 mm), wahlweise mit schwarzer oder in weißer Gummierung, haftet der Wäschetrockner auf Blech und hält auch bei Wind ohne zu verrutschen. Da der Wäschetrockner ausziehbar ist, haben Sie besonders viel Platz für Ihre Wäsche. Ist die Wäsche trocken, kippen Sie den Wäschetrockner einfach leicht nach oben oder unten, um ihn von der Fahrzeugwand zu lösen. Schnell und platzsparend zu verstauen. Für innen und außen geeignet. Material: Edelstahl; Maße(LxBxH): 38,5x72x16 cm Packmaß: 81 x 23 x 22 cm Gewicht: 1,04 kg
schwarz, silber **610/440 96,95**
weiß, silber **610/441 96,95**

MADE IN GERMANY



99,⁹⁵

Abfallbehälter flexiMAGS

Mit zwei Magneten ø 66 mm. Aus superdichtem Stoff, UV-beständig, faltbar & waschbar. Besteht die Oberfläche, an der Sie die Magnete befestigen wollen, nicht aus Stahl, bestellen Sie bitte zusätzlich das passende Magnetboard 40 x 7 cm (610/423). Fassungsvermögen: 11,25 l; Maße (BxHxT): 27,5 x 29,5 x 17,2 cm Gewicht: 1,1 kg **610/439 99,95**

Haushalt

MAGNETIC CAMPING KIT
flexiMAGS.

BRUGGER
MAGNETSYSTEME

Duschvorhang flexiMAGS

Outdoor-Duschvorhang, platzsparend, für das Außen-Duscherlebnis. Kein Verkratzen des Lacks dank Magnetbefestigung. **Lieferumfang:** Duschvorhang, Edelstahlbogen klappbar, Magnetbefestigung, Halterung für Duschkopf magnetisch (1 x 43er Magnet gummiert, 2 x ø 88 mm Magnet gummiert, weiß), Montageanleitung und Transporttasche. Material: 100 % PES Polyester; Maße(Hxø): 160x90 cm; Packmaß: 120 x 26 x 12,5 cm; Gewicht: 2,6 kg **610/421 209,95**

MADE IN GERMANY



209,⁹⁵



Organizer

Hochwertige, strapazierfähige Utensilientaschen, deren Front hochgerollt oder zum Schutz des Inhalts mit Reißverschlüssen geschlossen werden kann. Der aus verstärktem Polyester bestehende Korpus kann mittels großer Ösen oder fest vernähter Gurte einfach am POD-System 2.0 (Art.-Nr. 71 990, nicht im Lieferumfang enthalten) befestigt werden. An der Oberkante des Korpus ist ein praktischer Tragegriff integriert.



1 48,-

2 48,-

3 8,-

4 18,-

5 148,-

1 | Wand-Organizer

Mit 14 Taschen (davon 2 Netztaschen); Maße B 50 x H 85 cm. **71 986 48,-**

2 | Schuh-Organizer

Mit 10 großzügigen Stautaschen für die Unterbringung der Schuhe sowie 2 Netztaschen für z. B. Putzzeug oder Lappen. Mehrere Belüftungen sorgen für optimale Ventilation; Maße B 50 x H 80 cm. **71 987 48,-**

3 | POD-System 2.0

2-er Set; Befestigungssystem zur einfachen Anbringung der Thule-Organizer. Für die Befestigung des Zubehörs wird kein Werkzeug benötigt, sie erfolgt innerhalb von Sekunden nur durch Einhängen. **71 990 8,-**

4 | Strap-Set

2 Stück, zum Einhängen in die Kederschiene. **71 992 18,-**

5 | Magnetbefestigungsset

Hat an der Unterseite eine Kederschiene, in die sich das Strap-Set (Art.-Nr. 71 992) zum Aufhängen der Thule Organizer einziehen lässt. Außerdem kann mit diesem Set auch die Thule Van Leiter (Art.-Nr. 89 394) am Fahrzeug fixiert werden. **71 993 148,-**

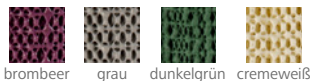

brombeer grau dunkelgrün cremeweiß

7,25

NEU

neue Farben



BEST SELLER

Antirutschmatte

Verhindert das Rutschen von Gegenständen wie z. B. Geschirr, Teppichen etc., auch während der Fahrt. Das Material ist leicht zuzuschneiden. Durch spezielle Imprägnierung ist die Matte resistent gegen Bakterien, Milben und Schimmel. Waschbar bis 30 °C.

	Art-Nr.	Preis
brombeer	550/206-1	7,25
grau	550/206-2	7,25
dunkelgrün	550/206-3	7,25
cremeweiß	550/206-4	7,25
blau	NEU 550/206-5	7,25



21,75

froli

MADE IN GERMANY

Universal-Glas-/Tassenhalter

Universal-Glas-/Tassenhalter aus weichem Gummi-kunststoff. Schutz vor Bruch beim Transport, passend für gängige Größen, mit Aussparungen für Tassenhenkel, leicht zu reinigen und rutschfest. Maße (B x H x T): 25 x 6 x 34 cm; Gewicht: 93 g

550/014 21,75

Transportbox FF

Stapelbar Kunststoffbox mit zweiteiligem Klappdeckel für einfaches Be- und Entladen. Vollständig geschlossene Seitenwände und Boden. Stabil und bequem stapelbar mit geschlossenem Deckel. Platzsparende Lagerung durch leicht konischen Körper. Offene Kisten können einfach ineinandergeschachtelt werden. Material: Kunststoff

Fassungsvermögen: 21 l

Maße (B x H x T): 39,5 x 21,5 x 30 cm; Packmaß: 39,5 x 30 x 21,5 cm; Gewicht: 1,32 kg
430/271 11,95

Fassungsvermögen: 32 l

Maße (B x H x T): 39,5 x 32 x 30 cm; Packmaß: 39,5 x 32 x 30 cm; Gewicht: 1,49 kg
430/272 13,95

Fassungsvermögen: 60 l

Maße (B x H x T): 59,8 x 32,5 x 39,5 cm; Packmaß: 60 x 40 x 32 cm; Gewicht: 3,05 kg
430/260 25,-



11,95



NEU

neue Größen



13,95



25,-

Kiiper

ab 17,95

NEU

Ablagenetz Kiiper

Kiiper ist ein flexibles Aufbewahrungsnetz, mit dem Sie Ihre Stauraumbreite selbst festlegen können. Wird verschraubt und kann nur mit Werkzeug demontiert werden. Inhalt: liniertes Netz & angenähte Netzhalter, 2 Konsolen zur Montage, 2 Abdeckungen zur Fixierung des Netzes auf der Konsole, 1 Bohrschablone, 6 Blechschrauben 4,8 x 13 mm, 6 Holzschrauben 5 x 17 mm. Abschlussleiste separat erhältlich.



Größe	Breite	Art-Nr.	Preis
S	26 cm	250/660	17,95
M	33 cm	250/661	19,95
L	41 cm	250/662	23,90
XL	51 cm	250/663	29,90

Faltbox meori Classic

Die meori Faltbox steht immer bereit, wenn es etwas zu transportieren, zu organisieren oder zu verstauen gibt. Alle Modelle (es gibt sie in 3 Größen) lassen sich ganz leicht mit nur 3 Handgriffen auf- und zusammenfalten. Geöffnet tragen sie bis zu 30 Kilogramm Gewicht, geschlossen finden sie Platz in der kleinsten Nische. Besonders langlebig werden sie durch ihre hochwertigen Materialien und die perfekte Verarbeitung. Ob als Begleiter auf Reisen, als praktischer Helfer beim Einkaufen oder als individuelle Stauraumlösung für zu Hause - für die meori Faltboxen findet sich immer eine Verwendung.



ab 29,95

100 % PES Polyester

Hauptkatalog

Weitere Boxen finden Sie im Hauptkatalog auf den Seiten 668 und 669.



meori



Größe	Maße (B x H x T)	Granite Grey	Azur Blue	Marine Blue	Preis
S	32x27,5x26 cm	71 706	71 709	71 730	29,95
M	32x27,5x37 cm	71 707	71 711	71 731	34,95
L	32x27,5x50 cm	71 708	71 710	71 732	39,95



100 % PES Polyester



ab 13,95



Faltbox meori FF

Die bewährten Faltboxen von meori sind in allen 4 Größen auch Mitglied der Frankana Freiko Kollektion. In neutralem Schwarz gehalten passen sie in jedes Ambiente ohne aufdringlich zu wirken.

Größe	Art-Nr.	Preis
Mini	71 680	13,95
S	71 684	26,95
M	71 685	32,90
L	71 686	39,90





ab 47,95

100% CO₂ neutral



Geschirrset CLUB

Das 8-tlg. Set enthält:

- 2 Essteller ø 26 cm
- 2 Suppenteller ø 22 cm
- 2 Müslischalen ø 16,2 cm
- 2 Trinkgläser 250 ml

551/179

47,95

Geschirrset CLUB GÖTEBORG

Das 16-tlg. Set enthält:

- 4 Essteller ø 26 cm
- 4 Suppenteller ø 22 cm
- 4 Müslischalen ø 16,2 cm
- 4 Trinkgläser 250 ml

551/262

89,95



Aluminium

Induktion

inkl. Tasche

79,90



extrem platzsparend

Topfset Pirate Spacemaster Mini

Das Topfset enthält:

- 1 Topf ø 18 cm, H 8 cm, 2 l
- 1 Topf ø 20 cm, H 9 cm, 2,5 l
- 1 Pfanne ø 20 cm, H 5 cm, 1,5 l
- 1 Deckel ø 20 cm
- 1 Griff
- 1 Topf- und Pfannenschutz aus Polyesterfilz

Geeignet für alle Herdarten inkl. Induktion.

Material: Aluminium; Packmaß: 24 x 24 x 19 cm; Gewicht: 1,95 kg **551/610 79,90**

21,95



Kindergeschirr Connect Harry

Die Geschirrssets mit niedlichen Tiermotiven begeistern auf den ersten Blick. Der kleine Teller ist ideal für Obst und gesunde Snacks und die kleine Schale macht sich für Müsli oder kleine Gerichte schnell unentbehrlich. Der kompakte Becher lässt sich von kleinen Händen gut greifen und kommt gänzlich ohne Henkel aus. Die Connect Sets bestehen aus 100 % biozirkulärem Kunststoff und sind frei von BPA, Melamin und Formaldehyd. Natürlich vollständig recycelbar und spülmaschinengeeignet.

Bestehend aus:

- 1 Becher 7,5 cm, Inhalt 190 ml
- 1 Teller ø 20,5 cm
- 1 Schale ø 12,3 cm, Inhalt 400 ml

550/723

21,95

NEU

9,95

sand



grau



PROMOTIONAL GIFT AWARD 2019



Besteckset KLIKK

Alle Teile lassen sich kompakt zusammenstecken. Formsön, robust, spülmaschinengeeignet und 100 % CO₂-neutral.

Besteckset 3-tlg.

sand

551/223

9,95

grau

551/224

9,95

COOK VISION

Edelstahl

Induktion



327,-

Cookvision Starter Set

Das 11-tlg. Set enthält:

- 3 Töpfe ø 16 cm, 1,3 l; ø 20 cm, 2,8 l; ø 24 cm, 5,1 l
- 3 Glasdeckel ø 16 cm, ø 20 cm, ø 24 cm
- 1 Pfanne, antihaftbeschichtet, ø 24 x 5 cm
- 1 Langgriff
- 2 Silikongriffe
- 1 Topfuntersetzer

Material: Edelstahl

Packmaß: 34 x 28 x 25 cm

Gewicht: 5,4 kg

310/529

NEU

327,-



79,95

Geschirrserie Vivid Line

Melamin

Vivid Line ist eine moderne zweifarbige Geschirrkollektion mit einer Kombination aus unifarbener Anthrazitgrau als Grundfarbe und raffinierten Trendfarben auf der Innenseite der Teller, Schalen und Tassen. Das Geschirr ist mit den einzigartigen rutschfesten, selbstklebenden 3M-Streifen von GIMEX ausgestattet, die bei jeder Gelegenheit für mehr Komfort beim Genießen der Mahlzeiten sorgen. Das Melamingeschirr ist leicht, langlebig und leicht zu reinigen.

hellblau, anthrazit	Art-Nr.	Preis
Geschirrset 12-tlg.	550/923	79,95
Eierbecher 4er Set	550/925	9,95
Henkelbecher 380 ml 4er Set	550/924	27,95



15,95

Edelstahl



grün

dunkelblau

Edelstahl poliert

Flötenkessel Trend Color

Leichter Kessel mit Edelstahl-Korpus, wärmeisoliertem Klappgriff mit großer Einfüllöffnung und Signalpfeife. Material: Edelstahl; Fassungsvermögen: 2 l Maße (H x ø): 20,5 x 18 cm; Packmaß: 19 x 19 x 16 cm; Gewicht: 352 g

dunkelblau	310/563	15,95
grün	310/564	15,95
Edelstahl poliert	310/898	15,95



43,90

Pfannenset Pirate

Pfannenset aus Aluminium mit Antihaftbeschichtung und Griffzange, die das Verstauen erleichtert. Die Antihaftbeschichtung ermöglicht leichtes Kochen und Säubern. Das Set besteht aus 2 Pfannen mit ø 28 cm und ø 22 cm.

Geeignet für Gas-, Elektro-, Halogen- und Keramikfeld. Packmaß: 32 x 30,9 x 7,4 cm; Gewicht: 1 kg **310/489 43,90**



Hier finden Sie unsere aktuellen Preise.



59,⁹⁵
BEST SELLER

↓
120
KG

Blueline

✓ Klappsicherung
für einen
besseren
Stand!



39,⁹⁰

↓
60
KG

Greenline



99,⁹⁵

↓
140
KG

Greenline

Klappstuhl HighQ

Die Klappstühle der HighQ-Serie sind leicht und kompakt, aber trotzdem belastbar. Sie können klein zusammengeklappt werden und finden so auch bei geringem Stauraum noch einen Platz. Material: DuraDore® 2D Soft Touch; Bezug: 100 % PES Polyester; Gestell: Alu-Rundrohr; Belastbar bis: 120 kg; Sitzhöhe: 42 cm; Maße (B x H x T): 58,5 x 94 x 60 cm; Packmaß: 72 x 59 x 10 cm; Gewicht: 2,88 kg

Blueline	601/424	59,95
Greenline	601/425	59,95

Kinderstuhl HighQ

Die Kinderstühle der Frankana Freiko HighQ-Linie sind wie die Stühle und Sessel für Erwachsene sehr robust. Sowohl beim 2D Meshgewebe für die Sitzflächen als auch beim 22 mm Gestänge wurde auf Haltbarkeit geachtet. Eine Klappsicherung sorgt für gefahrloses Sitzen. Material: DuraDore® 2D Soft Touch; Bezug: 100 % PES Polyester; Gestell: Alu-Rundrohr; Belastbar bis: 60 kg; Sitzhöhe: 36 cm; Maße (B x H x T): 37 x 67 x 35 cm; Packmaß: 52 x 47 x 10 cm; Gewicht: 2,1 kg

Blueline	67 013	39,90
Greenline	67 012	39,90

Campingstuhl HighQ Basic

Ergonomischer Sitzkomfort und Bequemlichkeit. Aus hochwertigem Material und verstärktem Aluminium gefertigt, erfüllt dieser Stuhl höchste Ansprüche an Qualität und Behaglichkeit. Dank der durchgezogenen Sitzfläche wird die Belastung optimal verteilt. Eine 7-fach verstellbare Rückenlehne mit integriertem Kopfpolster, gepaart mit ergonomisch geformten Polstern und Armlehnen, erlaubt langes, bequemes Sitzen sowohl am Esstisch als auch beim Relaxen.

Bezug: 100 % PES Polyester; (Greyline: Bezug: 100 % PES Polyester); Gestell: Alu-Ovalrohr; Belastbar bis: 140 kg; Sitzhöhe: 47 cm; Lehnenhöhe 79 cm; Maße (B x H x T): 62,5 x 122 x 75 cm; Packmaß: 106 x 63 x 13 cm; Gewicht: 5,2 kg

Blackline	601/411	99,95
Greenline	601/418	99,95
Blueline	601/120	99,95
Greyline	601/127	99,95

Westfield
Top Quality Concept



■ Alu-Rundrohr

NEU

109,⁹⁵

↓
140
KG

anthrazit

Campingstuhl Zenith Ergofit

Der neue Campingstuhl Zenith Ergofit lässt sich sehr flach zusammenklappen (8 cm) und einfach transportieren. Mit nur 5,1 kg ein echtes Leichtgewicht, ist er der perfekte Begleiter im Campingurlaub. Die höhenverstellbare, ergonomische Kopfstütze bietet maximalen Komfort. Rückenlehne und Sitz sind ebenfalls ergonomisch geformt und der Bezug aus hochwertigem 2D Mesh ist besonders bequem.

Bezug: 100 % PES Polyester; Gestell: Alu-Rundrohr; Belastbar bis: 140 kg; Lehnenhöhe 67 cm; Maße (B x H x T): 47 x 122 x 62 cm; Packmaß: 100 x 62 x 8 cm; Gewicht: 5,1 kg

anthrazit	601/578	109,95
hellgrau	601/579	109,95

BRUNER
OUTDOOR IN MOTION

Mehr Infos?
Das Bordbuch **i**

■ Alu-Vierkantrrohr



NEU

↓
120
KG

71,⁹⁰

Regiestuhl Aravel Director

Der robuste Regiestuhl ist mit einem platzsparenden Aluminium-Profilrahmen mit Pulverbeschichtung ausgestattet und bietet einen hohen Sitzkomfort. Die Armlehnen und die Sitzfläche sind mit 3Durafeel-Polyestergewebe gepolstert. Die Rückenlehne lässt sich zusammenklappen und der Stuhl ist daher im geschlossenen Zustand sehr kompakt und leicht zu verstauen.

Farbe: schwarz; Bezug: 100 % PES Polyester; Gestell: Alu-Vierkantrrohr; Belastbar bis: 120 kg; Lehnenhöhe 87,2 cm; Sitzhöhe: 48 cm; Maße (B x H x T): 45 x 87,2 x 35 cm; Packmaß: 73,5 x 51 x 13,5 cm; Gewicht: 3,5 kg

	601/607	71,90
--	---------	-------



NEU

↓
110
KG



dunkelgrau,
schwarz

89,⁹⁰

■ Stahl-Ovalrohr

Schaukelstuhl RoadTrip Rocker™

Faltbarer Schaukelstuhl für draußen. Innovativ, mobil und bequem. Sanftes Schaukeln dank Spring-Action Rocking Technology™. Solide Armlehnen und Mesh-Rückenlehne.

Bezug: 100 % Ripstop Polyester; Gestell: Stahl-Ovalrohr; Belastbar bis: 110 kg; Lehnenhöhe 48 cm; Sitzhöhe: 50,8 cm Maße (B x H x T): 65,5 x 99 x 74,6 cm; Packmaß: 113 x 24 x 18 cm; Gewicht: 5,8 kg

dunkelblau	601/611	89,90
dunkelgrau, schwarz	601/613	89,90
grau	601/612	89,90



Alu-Rundrohr

ab 85,⁹⁵

inkl. Trage-tasche

30 KG



wetterfest und hitzebeständig

Campingtisch HighQ Blackline

Mit seinem Gestell aus Aluminium besticht der Tisch als Leichtgewicht mit hoher Stabilität. Große, kugelgelagerte Fußsteller ermöglichen einen sehr guten Stand auch in ungleichmäßigem Gelände. Alle vier Tischbeine sind höhenverstellbar. Die Tischplatte ist wetterfest und hitzebeständig. Farbe: grau; Gestell: Alu-Rundrohr; Belastbar bis: 30 kg; Höhenverstellbar: 55 – 72 cm

Maße (BxHxT)	Gewicht	Art-Nr.	Preis
80x72x60 cm	6,9 kg	601/116	85,95
115x72x70 cm	10 kg	601/117	119,95

EuroTrail

100 KG

79,⁹⁵

Alu-Rundrohr

NEU

Eurotrail Strandstuhl Perez Beach Recycled

Mit bequemem Kopfpolster und Staufach mit kleiner Kühltasche auf der Rückseite. Dank des Tragegurts lässt er sich einfach transportieren und in der Seitentasche können Sie Snacks und Getränke verstauen. Der Stuhl ist mit einem Bezug aus rPET ausgestattet und somit nachhaltig. Farbe: blau; Bezug: 100 % PES Polyester; Gestell: Alu-Rundrohr; Belastbar bis: 100 kg; Maße (BxHxT): 62x75x55 cm; Packmaß: 70 x 62 x 13 cm; Gewicht: 3,4 kg

BRUNER OUTDOOR IN MOTION

Stuhl-/Tischset Compact

Das Compact Stuhl-/Tischset ist speziell für Camper ausgelegt, die nicht so viel Platz in ihrem Freizeitfahrzeug haben. Die zwei Klappstühle und der Campingtisch sind praktisch in einer Tasche verpackt. Schließlich will man ja nicht auf wichtiges Equipment verzichten. Hier isst man nicht nur, sondern sitzt auch gemütlich zusammen. Packmaß: 106,5 x 62,5 x 22 cm; Farbe: grau; Gewicht: 11 kg

2 Stühle + 1 Tisch in einer Tasche!

**Stuhl Skye 3D Compact**

Der platzsparende Alu-Klappstuhl ist ein Niedriglehner mit fester Rückenlehne und Bügelfuß. Der Bezug besteht aus komfortablem 3D-Gewebe. Belastbar bis: 120 kg; Maße (B x T x H): 65 x 57 x 95 cm; Gewicht: 3,3 kg

Tisch Torun 2

Tisch mit leichtem, stabilem Alu-Rahmen und Klappbeinen aus lackiertem Stahl. Kompakte und leicht zu transportierende Ausführung. Die Verwendung von hochwertigen, strapazierfähigen Materialien garantiert eine lange Lebensdauer. Höhenverstellbare Tischbeine. Belastbar bis: 30 kg; Maße (B x T x H): 80 x 60 x 71 cm; Gewicht: 4,2 kg

601/354 189,95

• 1 **Campingtisch** wetterfest und hitzebeständig in der Größe 101 x 65 cm. Typ: AL/246-09G (Art-Nr.: 601/023). Belastbar bis 50 kg.

• 1 **Ablagenetz S** speziell für den Tisch. Typ: R/248 (Art-Nr.: 611/694)

• 1 **Tragetasche** für das komplette Set

nicht gepolstert | ohne Fußauflage

Packmaß: 102 x 71 x 17,5 cm,; Gewicht: 13,6 kg
611/966 399,95

gepolstert | ohne Fußauflage

Packmaß: 102 x 69 x 19 cm,; Gewicht: 14 kg
601/139 479,95

nicht gepolstert | mit Fußauflage

Packmaß: 103 x 68 x 20 cm,; Gewicht: 17,5 kg
601/401 469,95

Alu-Ovalrohr

189,⁹⁵

120 KG

30 KG

CRESPO

Möbelset Valencia

Das Crespo Stuhl- und Tischset Valencia wurde speziell für kleinere Wohnmobile, Kastenwagen und Vans konzipiert.

• 2 **Campingstühle** mit verstellbarer Rückenlehne und einstellbarem Kopfteil.

Nicht gepolsterte Ausführung: Typ AL 213-C-40 (Art-Nr.: 611/965). Belastbar bis 110 kg.

Gepolsterte Ausführung: Typ AA/213-AEC (601/480). Belastbar bis 110 kg.

• 2 **unabhängige Fußauflagen** (nur bei den Sets mit Fußauflagen)

ab 399,⁹⁵

Mehr Infos? Das Bordbuch



99,⁹⁰

FF Kollektion
FF Collection

110 KG

BEST SELLER

Zwei Stühle, eine Tasche, ein Preis!

Faltstuhlset Frankana Freiko

Der Frankana Freiko Faltstuhl wird mit einem hochwertigen Demtex-Stoffbezug in modernem Design geliefert. Der äußerst praktische Faltstuhl bietet ein robustes, pulverbeschichtetes Stahlgestell und ist trotzdem angenehm leicht. Durch sein geringes Packmaß ist er der ideale Begleiter für viele Gelegenheiten, sei es beim Camping, beim Zelten oder auch beim Tagesausflug mit dem Pkw. Geliefert wird der Stuhl als 2er-Set in einer praktischen Tragetasche.
Farbe: grau; Bezug: 100 % PES Polyester; Gestell: Stahl-Ovalrohr; Belastbar bis: 110 kg; Sitzhöhe: 48 cm; Maße (B x H x T): 63 x 90 x 58 cm; Packmaß: 100 x 33 x 21 cm; Gewicht: 4,6 kg

601/264 99,90

Disc-O-Bed

Die Einzelbetten sind einfach zum Etagenbett oder zur Sitzbank ausbaubar. Belastbarkeit: 227 kg. Schnelle, einfache und vor allem werkzeuglose Montage. Inkl. Tragetasche mit Schultergurt für einfachen Transport. Hygienisch, da die Liegematten gewaschen werden können. Sehr viel Stauraum unter dem Bett für Schuhe, Taschen etc. Bezug: 100 % PES Polyester, PVC-Beschichtung; Gestell: Stahl-Vierkantrrohr; Gewicht: 14 kg

169,⁹⁰

249,⁹⁰

NEU

XLT Single Edition

Inklusive Tragetasche mit Schultergurt, Organizer und Bunk-Kit.
Farbe: anthrazit; Liegefläche: 201 x 88 x 42 cm; Maße (L x B x H): 208 x 100 x 53 cm; Packmaß: 100 x 52 x 11 cm

601/621 249,90

Single L

Inklusive Tragetasche mit Schultergurt.
Farbe: schwarz; Liegefläche: 201 x 70 x 42 cm; Maße (L x B x H): 208 x 82 x 51 cm; Packmaß: 84 x 36 x 15 cm

601/622 169,90

Von der PET-Flasche zum bel-sol Stuhl

Die Faltstühle von bel-sol sind aus zertifiziertem RPET-Material hergestellt, das aus recycelten PET-Flaschen gewonnen wird und somit die Belastung auf die Umwelt reduziert. Gleichzeitig bieten sie hohen Komfort und Langlebigkeit bei einem kleinen Packmaß. Perfekt für einen Wochenendtrip, den Tag am Strand oder den nächsten Campingurlaub. Farbe: grau; Bezug: 100 % recyceltes PET

33 + =

69,⁹⁵

100 KG

Alu-Ovalrohr

Faltstuhl Mila

Elegant, bequem und benötigt wenig Platz. Die beste Wahl für Camper, die einen zuverlässigen, umweltfreundlichen Stuhl möchten. Inklusive Transporttasche. Hergestellt aus 33 recycelten PET-Flaschen. Belastbar bis: 100 kg; Lehnenhöhe: 43,5 cm; Sitzhöhe: 48 cm; Maße (B x H x T): 50 x 91,5 x 42 cm; Packmaß: 100 x 23 x 21 cm; Gewicht: 3,62 kg

601/516 69,95

16 + =

94,⁹⁵

120 KG

Alu-Ovalrohr

Regiestuhl Benedikt

Regiestuhl mit Seitentisch und Becherhalter. Durch Trageschlaufen einfach zu transportieren. Belastbar bis: 120 kg; Lehnenhöhe: 65 cm; Sitzhöhe: 45 cm; Maße (B x H x T): 82 x 54 x 45 cm; Packmaß: 85,5 x 57 x 19 cm; Gewicht: 3,5 kg

601/572 94,95

Luftmatratze ONE-Pad

Entdecken Sie das exklusive ONE-Pad, eine speziell für Disc-O-Bed entworfene aufblasbare Luftmatratze, die eine kostengünstige Alternative zum Disc-O-Bed darstellt. Mit integriertem Kopfkissen für zusätzlichen Komfort und einer einzigartigen Wabenstruktur für optimale Druckverteilung bietet das ONE-Pad eine erstklassige Schlafenerfahrung. Mit einer Belastbarkeit von 150 kg ist die Matratze für jeden geeignet. Durch das 40D Nylon ist die Matte wasserdicht. Das Besondere: Der mitgelieferte Tragebeutel dient nicht nur dem einfachen Transport, sondern fungiert gleichzeitig als Pumpsack. Damit lässt sich die Matratze mühelos und zeitsparend aufpumpen. Ein Reparaturset ist ebenfalls enthalten. Farbe: anthrazit; Packmaß: 30 x 11 x 11 cm



ab 39,⁹⁰



Zelt Disc-O-Tent

Die robuste, wasserdichte Zeltlösung für jedes Disc-O-Bed Einzel- und Etagenbett. Schneller Aufbau dank vormontiertem Teleskopgestänge und Gewebe, mit Regenschutzdach, Sonnendachvorrichtung, Moskitonetzen und öffnbaren Seiten für Licht- und Luftdurchflutung. Die integrierte Bodenwanne ist über einen Reißverschluss abnehmbar. Farbe: dunkelgrau, orange; Bezug: 100 % PES Polyester, mit PU-Beschichtung; Maße (B x H x T): 250 x 202 x 140 cm; Packmaß: 103 x 26 x 23 cm; Gewicht: 6,1 kg

Lieferumfang: Teleskopgestänge, Sonnendach mit Stangen, Regenschutzdach (vormontiert), Seile mit Haltern, Heringe, Abzurrgurte, Bodenplane mit Reißverschluss **072/654 349,90**

349,⁹⁰

NEU

ohne Abbildung: Füße Foot Pads für Feldbett

Die Foot Pads können einfach am runden oder geraden Rahmen des Disc-O-Beds oder der Kid-O-Bunk angebracht werden. Dazu beim geraden Rahmen einfach die rechteckigen Gummipropfen entfernen und die Foot Pads darauf schieben (dabei die Foot Pads leicht auseinanderrücken). Die gerippte Unterfläche der Foot Pads soll ein Rutschen auf glattem Boden verhindern sowie den Zeltboden schonen. **601/559 NEU 29,90**



Fresh up – and cool down!

Nicht nur im Süden, sondern auch im Sommer in unseren Breitengraden – hohe Temperaturen sind vermutlich in dieser Saison wieder ein großes Thema. Wie man auch im Van der größten Hitze am besten Herr wird, verraten wir hier: Suchen Sie sich möglichst einen schattigen Standplatz. Van-Karosserien sind aus Blech, was sich tagsüber stark aufheizt. Wenn man schattig steht, kann man ggf. auch am Tag mal lüften. Mit einer Markise (**ab Seite 11**), einem Sonnensegel (**Seiten 7, 16**) oder Sunblocker (**ab Seite 17**) schafft man eigenen Schatten. Stellen Sie Ihren Van wenn möglich nahe einer Wasserfläche auf. Hier ist es meist kühler und oft weht ein erfrischender Wind.

Vor allem in der zweiten Nachthälfte

gilt: Richtig gut durchlüften! Also alle Fenster öffnen und für Durchzug sorgen. Insekten können durch entsprechende Schutzgitter (**Seite 48 – 49**), die auch als Blickschutz dienen, ferngehalten werden. Ein noch besserer Blick- und vor allem Hitzeschutz sind Thermomatten (**Seite 54**), die man beispielsweise mit Saugnäpfen von innen an den Scheiben montieren kann – sie reflektieren die Sonnenstrahlen und dämmen gegen hohe Außentemperaturen.

Wenn es sehr warm ist, empfiehlt es sich das Kochen eher nach außen zu verlegen. Denn das Kochen erzeugt zusätzlich Wärme im Fahrzeuginneren. Oft ist ein Grill (**Seite 82 – 83**) mit an Bord oder man führt einen zusätzlichen Campingkocher (**Seite 81**) für das Kochen im Freien mit.

Zum Glück gibt es auch die Möglichkeit, eine aktive Klimatisierung des Vans über Ventilation (**Hauptkatalog Seite 766 – 767**) oder eine Klimaanlage zu betreiben. Frankana Freiko bietet hier eine große Auswahl unterschiedlicher Geräte (**Seite 104 – 106**) von namhaften Her-

stellern an. Klimaanlage werden mit einem Kompressor betrieben und erlauben so eine wirklich kraftvolle Kühlleistung, die auch in der größten Hitze nachts für angenehme, den Schlaf fördernde Temperaturen, sorgt. Moderne Klimaanlage verfügen über einen Nachtmodus, der bei Bedarf auch während der Schlafenszeit moderat für Kühlung sorgt. Für den Betrieb einer Kompressor-Klimaanlage ist ein Stromanschluss zu empfehlen. Gezieltes Lüften vor in Betriebnahme der Klimaanlage reduziert den Stromverbrauch.

Bei Hitze gilt – auch das Trinken nicht vergessen! Eine gute aktive Kühlbox (**Seite 101 – 102**) oder ein Kühlschrank sorgt für erfrischende Getränke.

Im Bereich der Kühlschränke geht der Trend beim Van-Camping zu besonders kompakten und leisen Kompressor-Einbaukühlschränken (**Seite 103 – 104**), die für diese Fahrzeugklasse konzipiert wurden.



Information

Weitere interessante Berichte finden Sie im Bordbuch 2024!



CoolFreeze CFF Tiefkühlboxen, 12 / 24 / 230 Volt

Diese erstaunlich leichten Kompressor-Kühlboxen sind im Handling genauso unkompliziert wie thermoelektrische Boxen. Sie wurden speziell für alle Fälle entwickelt, in denen hohe Mobilität und häufige Ortswechsel gefragt sind. Durch den Einsatz eines kompakteren Kompressors konnte das Eigengewicht deutlich reduziert werden.

Flexible Unterbringung dieser Boxen ist auch kein Problem: Superschlank erweisen sie sich als perfekte „Nischenlösungen“. Beide Geräte besitzen ein Digitaldisplay und eine LED-Innenbeleuchtung. Sie sind anschlussfertig für 12 / 24 und 230 Volt. Bei der CFF 12 wurde ein 3-stufiger Batteriewächter integriert. Sie lässt sich dank Schultergurt bequem transportieren. Die größere CFF 20 mit abnehmbarem Deckel und stabilen Tragegriffen hat ein deutlich größeres Fassungsvermögen. Beide Geräte erreichen auch bei hohen Außentemperaturen eine sehr gute Gefrier- und Kühlleistung.

Technische Daten:	CFF 12	CFF 20
Gesamtvolumen	13 l	21 l
Nennspannung	12/24/230 V	12/24/230 V
Energieverbrauch	38 kWh/annum	40 kWh/annum
Maße (B x H x T)	56,2 x 38 x 23,5 cm	66 x 43 x 28,3 cm
Gewicht	9,4 kg	10,5 kg
Art-Nr.	33 440	33 449
Preis	499,-	529,-

DOMETIC OUTDOOR

CFF 12



A ↑ G B

499,-

CFF 20



A ↑ G C

529,-



CFX3 25

CFX3 35

799,-

A ↑ G C

749,-

Steuerbar über Bluetooth oder WiFi

CoolFreeze CFX3 Tiefkühlboxen, 12 / 24 / 100 – 240 Volt

Die Dometic Kühlboxen der Serie CFX3 setzen einen Meilenstein im Bereich des mobilen Kühlens und Gefrierens. Jederzeit frische Lebensmittel und gut gekühlte Getränke – die marktführende VM503 Kühltechnik von Dometic macht's möglich. Herzstück der Boxen sind die drehzahlgeregelten Kompressoren mit einer optimierten Software für leistungsstarkes Kühlen und Tiefkühlen mit überlegener Energieeffizienz. Die Temperatur lässt sich am integrierten TFT-Bedienfeld oder per CFX-App vom Smartphone bzw. Tablet-PC über Bluetooth oder WLAN einstellen. Die CFX3 ist mit einem leichten und robusten Schutzrahmen ausgestattet, dieser macht sie ideal für den Outdoor-Einsatz. Stabile, gefederte Aluminiumgriffe machen das Heben und den Transport leichter.

Merkmale:

- Normal- und Tiefkühlung bis -22 °C, unabhängig von der Umgebungstemperatur
- drehzahlgeregelter Hochleistungskompressor
- vollisolierter Deckel mit Aluminiumscharnieren
- integriertes TFT-Bedienfeld zeigt den Betriebszustand an
- herausnehmbare Drahtkörbe
- CFX Smartphone-App für Temperaturregelung und Aufzeichnung der Leistungsdaten

Technische Daten:	CFX3 25	CFX3 35
Nutzzinhalt	25 l	36 l
Nennspannung	12/24/100-240 V	12/24/100-240 V
Energieverbrauch	44 kWh/annum	44 kWh/annum
Maße (B x H x T)	56,9 x 42 x 34,2 cm	69,4 x 40,7 x 39,8 cm
Gewicht	12,75 kg	16,9 kg
Art-Nr.	33 362	33 363
Preis	749,-	799,-

thermoelektrisch



219,-

A ↑ G E

TropiCool Classic TCX, 12 / 24 / 230 Volt

Die Hightech-Boxen der TropiCool Classic-Serie sind anschlussfertig für 12 / 24 und 230 Volt, mit automatischer Vorrangschaltung für Netzbetrieb. Zum besseren Schutz der Bordbatterie sind 3-stufige Batteriewächter verbaut. Die Boxen verfügen über die TC-Spezialelektronik mit Softtouch-Bedienpanel. Kühlen bis 27 °C unter Umgebungstemperatur und Heizen bis +65 °C – die Temperatur kann über das Softtouch-Bedienpanel in jeweils

7 Stufen individuell eingestellt werden: Im Kühlbetrieb von 0 °C bis +16 °C und im Heizbetrieb von +50 °C bis +65 °C. Die Memory-Funktion speichert die jeweils letzte Einstellung.

Technische Daten:

- Nutzzinhalt: 21 l
- Nennspannung: 12 / 24 / 230 V
- Energieverbrauch: 73 kWh/annum
- Nennleistung: 46 / 50 / 64 W
- Maße (B x H x T): 45 x 42 x 30,3 cm
- Gewicht: 7,8 kg

32 162

219,-



Hier finden Sie unsere aktuellen Preise.

Truma Cooler, 12 / 24 / 100 – 240 Volt

Die Kompressorkühlboxen Truma Cooler kühlen zuverlässig bis -18 °C selbst bei hohen Außentemperaturen. Sie wurden auf Basis jahrzehntelanger Erfahrung entwickelt und im australischen Outback unter extremen Bedingungen getestet. Der kleine und leichte Blue Kompressor sorgt für einen besonders geräuscharmen Betrieb. Durch die hochwertige Isolierung und dem niedrigen Stromverbrauch kühlen Sie effizient und energiesparend – im Inneren der Boxen sorgt ein großflächiger Verdampfer für eine homogene Temperaturverteilung. Der 3-stufige Batterieentladeschutz schützt Ihre Fahrzeugbatterie. Bei Überhitzungsgefahr reduzieren die Boxen automatisch die Leistung, anstatt direkt abzuschalten. Besonders komfortabel ist die Möglichkeit, die Kühlboxen mit der Truma Cooler App per Smartphone über Bluetooth zu steuern. Flexible herausnehmbare Korbeinsätze, eine LED-Innenbeleuchtung und ein USB-Ladeanschluss runden das positive Gesamtbild ab.



C36

849,-



799,-



C30



Digital-Display mit Soll-/Ist-Temperaturanzeige und Bedienteil mit Turbofunktion



Integrierter Flaschenöffner auf 2 Seiten



Verstärkte Ecken und Edelstahlscharniere; eingeklappt schließt der Griff bündig mit der Seitenwand ab

Technische Daten:	C30	C36
Nutzzinhalt	30 l	35 l
Nennspannung	12 / 24 / 100 – 240 V	12 / 24 / 100 – 240 V
Energieverbrauch	46 kWh/annum	42 kWh/annum
Maße (B x H x T)	61 x 42,2 x 34 cm	65,2 x 42,8 x 41,2 cm
Gewicht	17,5 kg	21,8 kg
Art-Nr.	33 201	33 202
Preis	799,-	849,-



Die Truma Cooler App ist jetzt in 9 Sprachen verfügbar.



ab 549,-

Polarys Freeze DZ, 12 / 24 / 100 – 240 Volt

Die ideale Begleitung für alle Outdoor-Aktivitäten. Über die „Dual Zone“ lassen sich 2 Temperaturbereiche separat einstellen. Die Bedienung erfolgt über ein LCD-Display mit Touch-Feld, die Temperatureinstellung ist auch über eine App möglich. Gefriergut kann bis -20 °C tiefgekühlt werden. Dank abnehmbarem Akku (optional) ist der Einsatz auch ohne Stromversorgung bis zu 8 Stunden kein Problem, ein 3-stufiger Batterieschutz schützt den Akku. Der hochwertige LG-Kompressor sorgt für einen leisen Betrieb und sehr gute Kühlleistung. Weitere attraktive Features sind die langlebige, stoßsichere Konstruktion und ein wechselbarer Deckelanschlag (drehbarer Deckel), der eine beidseitige Öffnung ermöglicht.



Deckelanschlag wechselbar

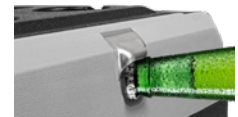

Flaschenöffner an der Seite

Technische Daten:	DZ35	DZ45
Nutzzinhalt	35 l	45 l
Nennspannung	12 / 24 / 100 – 240 V **	12 / 24 / 100 – 240 V **
Nennleistung	60 W	60 W
Stromverbrauch 12 V *	1,29 Ah / h	1,29 Ah / h
Maße (B x H x T)	64,7 x 44,1 x 40 cm	64,7 x 50,5 x 40 cm
Gewicht	15,6 kg	16,5 kg
Art-Nr.	33 684	33 686
Preis	549,-	599,-



Zubehör



167,90

Akku für Kühlboxen Polarys Freeze DZ

Das wiederaufladbare Lithium-Ionen-Akku E-Pack 15 versorgt die Polarys Freeze DZ Kompressorkühlboxen mobil mit Energie, wenn kein Landstrom zur Verfügung steht. Je nach Kühlstufe hat der Akku eine Laufzeit von bis zu 8 Stunden.

33 689 167,90

* Durchschnittsverbrauch bei Geräteinnentemperatur = 5 °C und Umgebungstemperatur = 32 °C
 ** 230 Volt über ein im Lieferumfang enthaltenes externes Netzteil.



Dometic RC 10.4M90, 12 Volt

Kompressor-Kühlschrank mit einem Nutzinhalt von 90 Litern, einem TFT-Display und einer Tür mit Doppelscharnier. Dieser vielseitige 90-Liter-Kühlschrank für Campingbusse passt perfekt unter die Küchenarbeitsplatte. Bei begrenztem Platz können Bedienpanel und/oder Kompressor abmontiert und an einer anderen Stelle im Fahrzeug installiert werden. Das Gefrierfach lässt sich herausnehmen; zudem ist ein leistungsstarkes Kühlaggregat verbaut, verlässlich selbst in heißen Klimazonen. Über eine selbsterklärende TFT-Steuerung wird die Kühltemperatur einfach geregelt. Das Kühlaggregat kann fast geräuschlos in den Nachtmodus wechseln. Eine Booster-Funktion für eine besonders rasche Kühlung ist aktivierbar.

Technische Daten:

Stromversorgung 12 Volt, Stromverbrauch 3,6 Ah / h, Nennleistung 56 Watt, Nutzinhalt 90 Liter, Maße B 42 x H 90 x T 45 cm, Gewicht 21 kg. **33 541 1.459,-**

1.459,-



Das Bedienpanel lässt sich an jeder gewünschten Stelle montieren – der passende Einbausatz wird mitgeliefert.

NEU



Der abnehmbare Kompressor kann in bis zu 1,5 m Entfernung vom Kühlschrank montiert werden.

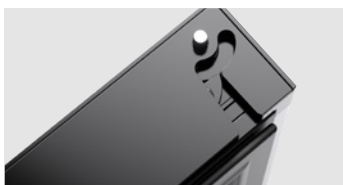

Doppelseitiger Türanschlag für das Öffnen von links oder rechts



Das patentierte Gefrierfach ist herausnehmbar, falls mehr Platz für frische Lebensmittel benötigt wird

THETFORD



T2138

ab 1.619,-

T2090



T2000, 12 Volt

Mit den Modellen der Serie T2000 hat man eine große Auswahl an 12-Volt-Kompressorkühlschränken, bei deren Entwicklung vor allem auf die sich ändernden Kundenbedürfnisse geachtet wurde: Im Vergleich zu Absorbermodellen der gleichen Klasse bieten diese Geräte eine stärkere Leistung und das bei größerem Nutzvolumen und geringerem Gewicht. Dank des weiterentwickelten Kompressors arbeiten die Schränke dabei leise und energieeffizient. Der wechselbare Türgriff integriert sich nahtlos ins modern wirkende Äußere mit mattschwarzen Look. Das Innere ist im Design Fresh Ice Grey gehalten. Im Modell T2138 ist ein geregelter Gefrierfach integriert. Die Geräte verfügen über einen Tagmodus und einen sehr leisen Nachtmodus.

Merkmale:

- leistungsstark mit sehr guter Kälteleistung
- Türanschlag wechselbar
- Türform flach
- benutzerfreundlicher Touchscreen
- automatische Temperaturwahl der effizientesten Kühlleistung (ATC)
- geregeltes Gefrierfach mit 4 Temperatureinstellungen (außer T2090)
- serienmäßig CI-Bus-Fähigkeit
- 3 Jahre Herstellergarantie



Benutzerfreundlicher Touchscreen

Technische Daten:	T2090	T2138
Nutzinhalt	84 l	138 l
Nutzinhalt Frosterfach	6,1 l	11,6 l
Nennspannung	12 V	12 V
Ø Stromverbrauch *	0,35 kWh / 24h	0,5 kWh / 24h
Maße (B x H x T)	41,8 x 97,5 x 48,6 cm	41,8 x 159,8 x 50,3 cm
Gewicht	21,1 kg	34,2 kg
Art-Nr.	34 873	34 877
Preis	1.619,-	2.439,-

* Durchschnittsverbrauch bei 25 °C Umgebungstemperatur



Hier finden Sie unsere aktuellen Preise.

Kompressor-Kühlschränke Cruise, 12 / 24 Volt

Bei den Kühlschränken Cruise von Indel B handelt es sich um echte Hochleistungskühlschränke mit Kompressorbetrieb, die mit Haushaltskühlschränken vergleichbar sind. Der Energieverbrauch wurde dank der Optimierung des Kühlsystems verbessert, um gleichzeitig eine hohe und konstante Betriebsleistung zu gewährleisten. Alle Geräte verfügen über ein Gefrierfach, sogar die kleinsten Modelle sind damit ausgestattet.

Merkmale:

- verfügbar in 7 unterschiedlichen Größen
- Easy Fix-System (außer Cruise 100) zur schnellen Montage
- praktisches Griff-Design
- sehr schmale Bauweise beim Cruise 86



Technische Daten:	Cruise 42	Cruise 49	Cruise 65	Cruise 85	Cruise 86	Cruise 100	Cruise 130
Nutzzinhalt	42 l	49 l	65 l	85 l	85 l	100 l	130 l
Nutzzinhalt Frosterfach	5 l	5 l	5 l	8 l	10 l	6 l	8 l
Nennspannung	12 / 24 V	12 / 24 V	12 / 24 V	12 / 24 V	12 / 24 V	12 / 24 V	12 / 24 V
Ø Stromverbrauch *	0,3 kWh / 24 h	0,28 kWh / 24 h	0,29 kWh / 24 h	0,39 kWh / 24 h	0,53 kWh / 24 h	0,4 kWh / 24 h	0,44 kWh / 24 h
Nennleistung 12 V	40 W	45 W	60 W	60 W	50 W	60 W	60 W
Maße (B x H x T)	38 x 53 x 34,5 cm	38 x 53 x 49,5 cm	45 x 53 x 51,1 cm	47,5 x 63,5 x 54,5 cm	38 x 86,2 x 51,1 cm	48,5 x 74,5 x 50 cm	52,5 x 75,5 x 55 cm
Gewicht	14,5 kg	16,5 kg	17,5 kg	21,5 kg	23 kg	22,5 kg	25,5 kg
Art-Nr.	34 701	34 702	34 703	34 704	34 705	34 706	34 707
Preis	829,-	835,-	879,-	889,-	945,-	965,-	995,-

* Betrieb bei einer Umgebungstemperatur von +16 °C bis +38 °C

** zzgl. 14,5 cm Tiefe externer Kompressor

ab 1.289,-

ohne Abbildung: Netzgerät Smart Switch Adapter 230 Volt

Für den problemlosen Anschluss der Cruise-Kompressor-Kühlschränke an das 230-Volt-Netz; mit automatischer Vorrangschaltung für Netzbetrieb zum Schonen der Bordbatterie.

34 759 149,-



Technische Daten:	Cruise DR49	Cruise DR65	Cruise DR85
Nutzzinhalt	49 l	65 l	85 l
Nutzzinhalt Frosterfach	10 l	14,5 l	11 l
Nennspannung	12 / 24 V	12 / 24 V	12 / 24 V
Ø Stromverbrauch *	0,31 kWh / 24 h	0,33 kWh / 24 h	0,36 kWh / 24 h
Nennleistung 12 V	40 W	40 W	36 W
Maße (B x H x T)	38 x 52 x 50 cm	45 x 52,5 x 52,6 cm	47,5 x 63 x 55,1 cm
Gewicht	16 kg	18,1 kg	22,5 kg
Art-Nr.	34 741	34 742	34 743
Preis	1.289,-	1.475,-	1.490,-

* Betrieb bei einer Umgebungstemperatur von +16 °C bis +38 °C

Klimaanlage Plein-Aircon, 12 Volt

Im Vergleich zu Lösungen, die mit 230 Volt betrieben werden, erübrigt sich bei dieser 12-Volt-Anlage die Installation eines Wechselrichters oder eines Stromerzeugers. Durch den Softstart hat die Klimaanlage einen sehr niedrigen Anlaufstrom. Außerdem empfehlen wir die Installation eines Ladoboosters (wie z. B. Art.-Nr. 322/498, Hauptkatalog Seite 557). Die Anlage ist für die Dachinstallation ausgelegt, dabei kühlt und entfeuchtet sie den Innenraum von Wohnmobilen und Kastenwagen mit einer Gesamtlänge von bis zu 6 Metern. Ein Timer und die mitgelieferte Fernbedienung erhöhen zusätzlich den Bedienkomfort. Optional kann ein Batteriewächter (z. B. Art.-Nr. 322/162, Hauptkatalog Seite 572) angeschlossen werden.

2.279,-

Technische Daten:

- Nennspannung 12 Volt
- Energieverbrauch 18 Ah (auto) / 48 Ah (max)
- Kühlleistung 1150 Watt
- Kühlmittel R134A
- Maße Luftverteiler L 60 x B 53,3 x H 5 cm
- 2 Luftauslässe (vorne und hinten)
- vierstufiges Gebläse (3 Stufen und Automatik)
- bewegte Luftmenge 350 m³/h
- für Dachstärke 30 – 70 mm
- Ausschnittmaß 40 x 40 cm
- Maße L 80 x B 72 x H 24,6 cm
- Gewicht 28 kg



72 909 2.279,-



ohne Abbildung: Montagerahmen

	Art-Nr.	Preis
Universal	72 907	99,-
Fiat Ducato 2006/07 – ...	72 908	99,-
VW Crafter / MAN TGE		
Bj. 2017 – ...	72 911	219,-



Dachklimaanlagen Dometic FreshJet FJX4 1700 / 2200

Dachklimaanlage der nächsten Generation: Frisches Design, überlegene Kühlleistung, optimierter Luftstrom, erstaunlich leiser Betrieb. Der separat zu bestellende Luftverteiler mit LED-Beleuchtung hat ein elektronisches Touch-Bedienpanel für komfortable Einstellung von Temperatur und Luftstrom.

Technische Daten:	FJX4 1700	FJX4 2200
Empfohlene Fahrzeuglänge	bis 6 m	bis 7 m
Kühlleistung	1700 W / 5801 Btuh	2200 W / 7507 Btuh
Wärmeleistung	800 W	1000 W
Ausschnittmaß	40 x 40 cm	40 x 40 cm
Dachstärke	25 – 60 mm	25 – 60 mm
Nennspannung	220 – 240 V	220 – 240 V
Nennstrom Kühlbetrieb	3,6 A	4,8 A
Nennstrom Heizbetrieb	5,2 A	5,2 A
Maße (L x B x H)	75,2x70,2x22,5 cm	75,2x70,2x22,5 cm
Maße Luftverteiler (L x B x H)	57,9x51,8x4,8 cm	57,9x51,8x4,8 cm
Gewicht	29 kg	30,4 kg



OUTDOOR

ab 2.285,-

Merkmale:

- erstklassige Kühlleistung – der Fahrzeuginnenraum wird in Rekordzeit heruntergekühlt
- geräuschärmer als andere Dachklimaanlagen auf dem Markt
- hervorragende Energieeffizienz – weniger Stromverbrauch
- CleanAir Luftreinigungssystem für frische, saubere Luft im Fahrzeug

	Art-Nr.	Preis
FJX4 1700, weiß	73 404	2.285,-
FJX4 1700, schwarz	73 405	2.285,-
FJX4 2200, weiß	73 407	2.385,-
FJX4 2200, schwarz	73 408	2.385,-
Luftverteiler	73 409	229,-

Dachklimaanlage Dometic FreshJet FJX7 2200

Diese effizient und leise arbeitende 2200-Watt-Dachklimaanlage besticht durch ihr trendiges Design. Die elegante Dacheinheit mit der exklusiven LED-Lichtleiste fällt sofort ins Auge. Durch ihre moderne Kompressor- und Wärmepumpentechnik weist die FJX7 2200 einen geringeren Stromverbrauch auf und sorgt zugleich durch die erstklassige Kühlleistung für das Herunterkühlen im Fahrzeuginnenraum in Rekordzeit. Bei Bedarf verfügt sie außerdem über eine Heizfunktion. Die CleanAir Technik reduziert wirksam Bakterien und Gerüche, damit das Wohnmobil frisch und sauber riecht. Durch die variabel einstellbare Kompressordrehzahl kann die FJX7 besonders leise arbeiten, hält aber dennoch im Ruhemodus die gewünschte Temperatur immer verlässlich ein. Die auffällige LED-Lichtkurve und das aerodynamische Gehäuse geben ihr ein exklusives Design.

kompatibel mit der Dometic Smartphone App



Der Luftverteiler mit Fernbedienung und Touch-Bedienpanel muss separat bestellt werden.



Variabel einstellbare Kompressordrehzahl, dadurch besonders leise und effizient

Merkmale:

- erstklassige Kühlleistung
- Drehzahl geregelter Inverter-Kompressor
- reduzierter Stromverbrauch
- geräuscharmer Betrieb
- optionale Steuerung über die Dometic Smartphone App
- CleanAir Luftreinigungssystem für frische, saubere Luft im Fahrzeug

NEU 2.699,-

Drehzahl geregelter Inverter-Kompressor



229,-

	Art-Nr.	Preis
FJX7 2200, weiß	73 411	2.699,-
FJX7 2200, schwarz	73 412	2.699,-
Luftverteiler	73 409	229,-

Technische Daten:	FJX7 2200
Empfohlene Fahrzeuglänge	bis 7 m
Kühlleistung	2200 W / 7510 Btuh
Wärmeleistung	2000 W
Ausschnittmaß	40 x 40 cm
Dachstärke	25 – 60 mm
Nennspannung	230 V
Nennstrom Kühlbetrieb	5,9 A
Nennstrom Heizbetrieb	3,7 A
Maße (L x B x H)	75,2x70,2x22,5 cm
Maße Luftverteiler (L x B x H)	57,9x51,8x4,8 cm
Gewicht	29,5 kg



129,-

Adapterrahmen Ducato

Speziell entwickelt für den Einbau von Klimaanlagen auf dem Trapezblechdach des Fiat Ducato Typ X250 und X290. Der Rahmen gleicht die Dachsicken aus, so dass eine optimale, ebene Fläche zur besseren Abdichtung der Klimaanlage geschaffen wird. **72 855 129,-**



Hier finden Sie unsere aktuellen Preise.

Klimagerät EvaLIGHT plus

Das bewährte Klimagerät ist mit einem hochwertigen Drehdisplay, einem Wassertank von 1 Liter Inhalt sowie einem auslaufsicheren Wassersystem ausgestattet. Das EvaLIGHT plus bildet den natürlichen Kühlungseffekt, der durch Verdunstung entsteht nach und verteilt die angefeuchtete Luft individuell durch den verstellbaren Luftauslass gleichmäßig und leise in einem Kühlbereich von 3 bis 4 m³. Vorteile neben



dem Kühleffekt: zu trockene Raumluft wird befeuchtet und die Luftumwälzung durch das Gerät filtert Staubpartikel aus der Luft. Die Verdunstungskartusche aus Mineralfaser verhindert Ablagerungen im Inneren des Geräts. Eine Tankfüllung von 1 Liter kühlt 6 bis 8 Stunden. Das EvaLIGHT plus kann bei 100 – 240 Volt bzw. über 5 Volt per USB betrieben werden; Maße B 18 x H 18,2 x T 18 cm.

179,⁹⁰



evapolar

Farbe	Art-Nr.	Preis
weiß	72 913	179,90
schwarz	72 914	179,90
Ersatz-Kartusche	72 916	36,90

NEU



Aventa compact

2.399–
inkl. Luftverteiler



Truma Aventa compact / Aventa compact plus

Erfrischt souverän – leicht, leise, leistungsstark

Die Dachklimaanlagen Truma Aventa compact und Aventa compact plus sind so dimensioniert, dass sie auf jedes Fahrzeugdach passen. Zugleich sind sie die leichtesten und leisesten Dachklimaanlagen auf dem Markt. Mit der exzellenten Kühlleistung und dem individuell einstellbaren Luftverteiler sind sie die erste Wahl für alle Freizeitmobilie. Temperatur und Gebläsestufe werden an der Fernbedienung eingestellt – optional mit dem Truma iNet X Panel (Art.-Nr. 309/837, siehe Hauptkatalog Seite 502) und der Truma iNet X App oder mit dem Truma CP plus (Art.-Nr. 309/496, siehe Hauptkatalog Seite 503) und der Truma iNet App (das Truma CP plus und die Truma iNet App nur in Kombination mit der Truma iNet Box).

Die Truma Combi mit dem Bedienteil Truma CP plus ist in den meisten Fahrzeugen schon vorhanden. Dadurch kann die Aventa compact einfach in das bestehende System integriert werden. Die Klimautomatik wird wahlweise über das Panel oder die App gesteuert.

Merkmale:

- kompakt: leichteste Dachklimaanlage ihrer Leistungsklasse auf dem Markt
- universell: passt auf alle Freizeitfahrzeuge
- komfortabel: läuft extrem leise
- leistungsstark: kühlt schneller als jede andere Dachklimaanlage ihrer Leistungsklasse
- smart: Klimaanlage und Klimautomatik bequem per App steuerbar

Aventa compact plus

2.599,–
inkl. Luftverteiler



Technische Daten:	Aventa compact	Aventa compact plus
Empfohlene Fahrzeuglänge	bis 6 m	bis 7 m
Nennspannung	230 V	230 V
Kühlleistung	1700 W	2200 W
Nennstrom	2,8 A	4,4 A
Ausschnittmaß	40 x 40 cm	40 x 40 cm
Maße (L x B x H)	78,5 x 56 x 26,5 cm	78,5 x 56 x 26,5 cm
Gewicht	27,5 kg	29,5 kg

	Farbe	Art-Nr.	Preis
Aventa compact	weiß	72 833	2.170,–
Aventa compact	schwarz	72 830	NEU 2.170,–
Aventa compact plus	weiß	72 836	2.370,–
Aventa compact plus	schwarz	72 831	NEU 2.370,–

Luftverteiler small

Der besonders kompakte Luftverteiler verfügt über je 2 einzeln verstellbare Luftauslässe vorne und hinten. Abmessungen L 55,6 x B 49,6 x H 4,6 cm.

Luftverteiler bitte separat bestellen

Farbe	Art-Nr.	Preis
grau	72 840	229,–
creme	72 841	229,–



229,–

Zubehör Aventa



1 | Dichtrahmen

Wird empfohlen zur optimalen Abdichtung beim Einbau in einen Dachausschnitt von 40 x 40 cm, beispielsweise bei einem vorhandenen Dachlukenausschnitt. **72 844 55,–**

2 | Ausgleichsrahmenset

Zur Ergänzung des Dichtrahmens (Art.-Nr. 72 844) für den Einbau in einem Kastenwagen. **72 849 44,95**





Maxview Scope 50

Die anthrazitfarbene Scope 50 von Maxview wurde speziell für Wohnwagen und Campervans entwickelt. Die sehr kompakte mit 50 Zentimeter großem Sat-Spiegel ausgestattete vollautomatische Sat-Anlage kommt überall zum Einsatz, wo der Platz auf dem Dach wegen anderer Aufbauten begrenzt ist. Folgende Satelliten sind vorprogrammiert: Astra 1, Astra 2, Astra 3, Hotbird und Thor. Über die kostenlose App für Android und iOS Geräte lässt sich die Scope 50 vollständig steuern. Eventuell benötigte Updates können über die App aufgespielt werden. Optional lässt sich die Anlage auch über die im Lieferumfang enthaltene Steuerbox bedienen.

Leistungsmerkmale:

- niedriges aerodynamisches Profil; Höhe eingefahren nur 18,5 cm
- kostenlose App für Satellitensuche, -auswahl, Softwareupdate

Technische Daten:

- Stromversorgung 12 Volt
- selbständiges Einfahren der Antenne beim Starten des Motors
- Stromaufnahme während der Suche max. 2 Ampère
- Universal-LNB
- vorprogrammiert auf 5 Satelliten
- Spiegelgröße 50 cm
- Maße Antenne L 79 x B 50 x H 18,5 cm, Steuerbox B 16,2 x H 3 x T 10 cm
- Gewicht Antenneneinheit 13,5 kg

72 368 1.359,-

MAXVIEW

NEU

1.359,-



auf Außeneinheit



KATHREIN

Digital Systems GmbH

CAP 650 GPS

Die platzsparenden Flachantenne arbeitet mit dem wegweisenden CAP-Konverter, der einen Receiver überflüssig macht und in Verbindung mit dem WLAN-USB-Adapter UFZ 132 (Art-Nr. 71 459) das Streamen von Fernsehübertragungen erlaubt.

1.899,-



CAP 650 GPS

Empfangsbereiche
● Astra ● Hotbird

„Die Kompakte“

- inkl. Steuergerät CAP-Konverter V2 (Maße B 22 x H 3,5 x T 17 cm)
- GPS-Empfänger zur schnellen Ausrichtung der Antenne in ca. 1 Minute
- mit Flachantenne BAS 66
- kompakte Bauform
- Twin-LNB
- Gewicht 14,5 kg, Aufbauhöhe 21 cm

71 425 1.899,-



+ Zubehör

WLAN USB-Adapter UFZ 132

Erzeugt einen WLAN-Hotspot mit dem TV- und Radio-Sendungen auch ohne einen zusätzlichen Internet-Router auf mobile Endgeräte (Smartphones, Tablets etc.) gestreamt werden können. Die frei verfügbare Kathrein App „CAPcontrol“ muss installiert sein.

71 459 39,90



39,90



Bedienteil HDS 50 für CAP-Konverter

Über LC-Display und Drucktasten kann der gewünschte Satellit gewählt werden. Das Absenken in Parkposition und weitere Funktionen stehen zur Verfügung. Maße B 12,5 x H 6,8 x T 2,5 cm.

71 461 199,-



199,-

Dachdurchführung HDZ 100

Dieses Schutzgehäuse ist optimiert für CAP-Systeme. Es können 2 Koaxial- und 1 Stromkabel ins Fahrzeug durch- oder auf dem Dach weitergeführt werden.

71 467 29,90

29,90





Cytrac[®]DX PREMIUM

Das Herzstück der Cytrac[®] DX PREMIUM besteht aus 1.016 gekoppelten Einzelantennen, die wabenförmig angeordnet sind. Die Signalakkumulation erfolgt unter Anwendung modernster mathematischer Rechenmethoden und sorgt damit für eine gigantische Empfangsreichweite.

Key-Features:

- Ein-Kabel-Technik
- APP Bedienung
- automatische Updates via APP
- patentierte Empfangstechnologie für gigantische Reichweite
- platzsparende Montage auf nahezu jedem Fahrzeugdach
- extrem niedrige Aufbauhöhe
- vollautomatische Ausrichtung und Satellitenfindung
- Verarbeitung von hochwertigen und robusten Materialien
- solide, sichere und witterungsstabile Konstruktion
- LEM-Technik: Antenne sucht im zuletzt eingestellten Neigungswinkel (Suchzeitverkürzung)
- automatischer Satellitenwechsel bei Programmwechsel
- selbstständiges Einfahren bei Fahrzeugstart (Klemme 15 muss angeschlossen sein)
- 3 Jahre Hersteller-Garantie und zuverlässiger Service
- Typgenehmigungszeichen

Lieferumfang:

- Motorgesteuerte 12 / 24-Volt-Außeneinheit, komplett mit Flachantenne und rauscharmen LNB
- Montagematerial, Steuergerät, Anleitung und Anschlusskabel

Technische Änderungen vorbehalten!



ab 2.734,-
inkl. TV-Gerät



adVANTure
Weitere Details zu den Oyster[®] Smart TVs finden Sie auf Seite 120.



Nur ca. 14 cm

Wünschen Sie eine Komplettausstattung aus einer Hand, sind Sie mit der Premium-Variante bestens beraten. Dieses erstklassige System ermöglicht Ihnen alle Geräte mit nur einer Fernbedienung einfach und komfortabel zu steuern.

Das System besteht aus einer Außeneinheit (Base) sowie einem separat zu bestellenden Oyster[®] Smart TV.



Cytrac[®]DX Base

Oyster[®] SMART TV

LNB	Art-Nr.	Preis	Smart TV	Energieeffizienzklasse	Energieverbrauch	Art-Nr.	Preis
Single	71 324	2.195,-	Oyster 19,5"	F (Spektrum A ← G)	16 kWh / 1000h	70 201	539,-
Twin	71 325	2.380,-	Oyster 21,5"	E (Spektrum A ← G)	15 kWh / 1000h	70 202	599,-
			Oyster 24"	E (Spektrum A ← G)	17 kWh / 1000h	70 203	649,-
			Oyster 27"	E (Spektrum A ← G)	21 kWh / 1000h	70 204	749,-

Empfangsreichweite Cytrac[®] DX

- Astra 1
- Hotbird

Einige Programme haben eine geringere Reichweite. Für die tatsächlichen Reichweiten sind ausschließlich die jeweiligen Satellitenbetreiber verantwortlich.



App Bedienung inklusive

Bedienen lässt sich die Cytrac[®] DX bequem via ten Haaft[®] App, womit sich auch Updates kinderleicht aufspielen lassen und Ihre Anlage somit jederzeit auf dem neuesten Softwarestand ist!

Geeignet für Android und iOS.



Caratec CASAT

Alle Caratec Sat-Antennen der CASAT-Serie empfangen Signale von Astra 1 und Hotbird auf Knopfdruck (Dual-Sat). Mit dem optionalen Bedienteil CA-SAT-102M ist sogar der Empfang von 12 Satelliten möglich. Alle Modelle sind auch als Smart-Variante erhältlich: In Verbindung mit einem kompatiblen Caratec TV-Gerät ist das Ansteuern des gewünschten Satelliten sehr einfach. Die Baureihe CASAT 500 ist die perfekte Lösung für Fahrzeuge mit wenig Platz auf dem Dach, wie z. B. Kastenwagen. Alle CASAT-Modelle sind schnell und einfach einzubauen – es muss nur eine Leitung in den Innenraum gelegt werden.

Technische Daten:

- Sicherheitsschaltung und automatisches Einfahren bei Starten des Motors
- Updates per microSD-Karte
- Elevation / Neigungswinkel 15° – 75°
- Rotationswinkel 400°
- Frequenzbereich 10,7 – 12,75 GHz
- für DVB-S SD und HD geeignet
- Betriebstemperatur -15 °C – +45 °C
- Stromversorgung 11 – 14 Volt
- nachrüstbar für den Twin-Betrieb
- geringe Aufbauhöhe 16 cm
- CASAT 500
Spiegelgröße 50 cm, Maße L 63 x B 50 x H 16 cm, Gewicht 7,8 kg
- CASAT 600
Spiegelgröße 60 cm, Maße L 73 x B 60 x H 16 cm, Gewicht 8,2 kg

Lieferumfang:

- Außeneinheit mit abnehmbarer Anschlussleitung (3,5 m) und Dachdurchführung
- Spiegel aus Aluminium mit UV beständiger Pulverbeschichtung (bei allen Versionen bereits montiert), Steuergerät mit Bedientasten

Bedienteil CASAT102M

Ermöglicht die Wahl von 12 Satelliten per Knopfdruck. **71 108 149,-**

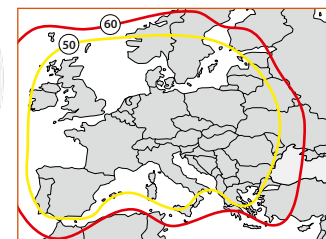

Empfangsbereiche Astra 1

- CASAT 500
- CASAT 600

Einige Programme haben eine geringere Reichweite.

ab **1.299,-**

	Farbe	Art-Nr.	Preis
CASAT 500D	weiß	71 103	1.299,-
CASAT 600D	weiß	71 104	1.399,-
CASAT 500S (Smart-D)	grau	71 115	1.399,-
CASAT 600S (Smart-D)	grau	71 116	1.499,-
CASAT 500S (Smart-D)	weiß	71 117	1.399,-
CASAT 600S (Smart-D)	weiß	71 118	1.499,-

Sat-Anlagen mit Smart-D:

In Verbindung mit einem kompatiblen Caratec TV-Gerät (siehe Hauptkatalog Seite 826) wird die Antenne per Tastendruck auf der TV-Fernbedienung auf- und zugefahren. Die automatische Ausrichtung der Antenne auf den gewünschten Satelliten ist mit allen TV-Geräten mit DiSEqC-Steuerung möglich. Das Öffnen und Schließen funktioniert per Tastendruck am Steuergerät.



ab **1.488,-**

EasySat

Eine Sat-Anlage, deren Name Programm ist. Mit der EasySat beginnt das Fernsehvergnügen buchstäblich mit einem Knopfdruck. Dabei muss die Anlage über das Ein-Knopf-Bedienteil lediglich eingeschaltet werden, schon richtet sie sich vollautomatisch, schnell und zuverlässig auf den ab Werk vorprogrammierten Satelliten aus. Da die EasySat receiverunabhängig arbeitet, kann jeder beliebige Digital- oder HDTV-Receiver angeschlossen werden. Der 45 cm Offset-Spiegel bietet hervorragenden Empfang nahezu in ganz Europa. Neben der besonders einfachen Bedienung zeichnet sich die EasySat auch durch ihre kompakte Bauweise und ihre damit auf ein Minimum reduzierten Abmessungen und ihr Gewicht aus.



Leistungsmerkmale:

- mikroprozessorgesteuertes Suchverfahren
- vollautomatische Ausrichtung ohne Justierung und Positionsangaben
- selbständiges Einfahren der Antenne beim Starten des Motors
- robuste Außeneinheit aus nichtrostenden Materialien (Aluminium, V2A)
- 2-facher elektronischer Überlastschutz
- 12-Volt-Betrieb
- kein Stromverbrauch im ausgeschalteten Zustand
- problemlose Montage
- Universal-LNB mit 0,3 dB Rauschmaß
- 2 Jahre Funktionsgarantie des Herstellers
- Aufbauhöhe 15,5 cm
- Gewicht 6,5 kg

weiß	72 477	1.488,-
schwarz	72 479	1.498,-

Montageplatte für Kastenwagen in weiß oder schwarz

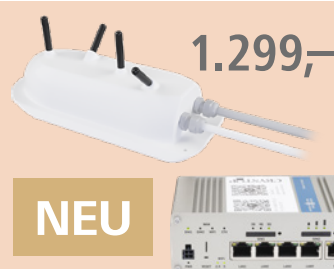

1.299,-



Sockelform: Wohnmobil
Farbe: weiß
Kastenwagen
schwarz

Option Router set WebBooster

Das Dachmodul des Router sets fungiert gleichzeitig als Dachdurchführung für alle Sat-Anlagen von Crystop. Es muss nur ein Loch in das Fahrzeugdach gebohrt werden.

Bei Bestellung zusammen mit der Sat-Anlage immer Sockelform und gewünschte Farbe (schwarz oder weiß) mit angeben. **72 472 1.299,-**



Weitere Details zum Router set WebBooster finden Sie auf Seite 116.



MEGASAT

Brillantes Fernsehen

ab 1.199,-

Bluetooth



Empfangsbereiche
Caravanman
Kompakt 3
● Astra 1 ● Hotbird



Megasat Caravanman Kompakt 3

Die Caravanman Kompakt 3 ist die ideale vollautomatische Anlage für Caravans, Kastenwagen oder Reisemobile mit geringer Montagefläche. Mit ihrem kleinen Spiegel und kleinem Schwenkbereich von nur 77 cm findet die Antenne auf jedem Fahrzeug Platz. Über das Bluetooth-fähige Steuergerät, kann man sich mit einem Smartphone oder Tablet verbinden. Mit der kostenlosen Megasat-App – erhältlich für iOS und Android – kann die Anlage bequem via Bluetooth gesteuert werden. Auch zukünftige Firmware-Updates sind auf diesem Weg möglich. Die Caravanman Kompakt 3 ist vorprogrammiert auf folgende Satelliten: Astra 1, Astra 2, Astra 3, Astra 4, Hotbird, Thor, Hispasat, Türksat, Eutelsat 5 W, Eutelsat 9 B. Mit ihrer geringen Höhe von nur 17 cm ist sie eine der niedrigsten Komponenten auf dem Dach. Sie kann dank ihrer Grundplatte auch auf das weiterentwickelte Mobil-Kit (Art.-Nr. 72 249) montiert werden und ist so vor Ort flexibel einsetzbar. Erhältlich als Single- oder Twin-Variante.

Technische Daten:

Spiegelgröße B 46 x H 32 cm, Universal-LNB, Frequenzbereich 10,7 – 12,75 GHz, Suchwinkel 360°, Ausrichtung in ca. 1 – 2 Min, Maße L 46 x B 46 x H 17 cm, Gewicht ca. 5,1 kg.

Lieferumfang:

Außeneinheit mit Anschlusskabel, Steuergerät (Maße B 19,5 x H 3 x T 15 cm)

LNB	Farbe	Art-Nr.	Preis
Single	weiß	72 208	1.199,-
Single	graphitgrau	72 207	1.249,-
Twin	weiß	72 209	1.299,-

ALDEN

Onelight@ 60 EVO

Ideal für Kastenwagen. Die vollautomatische Anlage verfügt über eine Aufbauhöhe von nur 15 cm und ein Gewicht von lediglich 6,9 kg. Sie gefällt mit modernem Design, welches sich nahtlos in die Formsprache aktueller Fahrzeuge integriert. Sie ist in den Farben Ultrawhite und Platinum erhältlich.

Key-Features:

- geringe Aufbauhöhe von nur 15 cm
- Spiegelgröße 60
- gelochter Offset-Spiegel
- vollautomatische Ausrichtung und Satellitenfindung
- modernes Design in hochwertiger Verarbeitung
- schnelle Ausrichtung
- geringer Stromverbrauch
- inklusive LTEasy
- Maße L 68 x B 60 x H 15 cm
- Gewicht 6,9 kg

Lieferumfang:

Alu-Montageplatte, Außeneinheit, S.S.C.® HD-Steuermodul, Montagematerial, Anschlusskabel

Ultrawhite	70 460	1.589,-
Platinum	70 480	1.589,-



S.S.C.® HD-Steuermodul

1.589,-



NEU



LTEasy

Integrierte LTE-Antenne in der Dachdurchführung

Für alle, die neben perfektem Satellitenempfang auch Wert auf eine Mobilfunkverbindung im Reisemobil oder Caravan legen, entwickelte ALDEN das LTE-Ready System. LTEasy ist ideal zur Nutzung des vollen Funktionsumfangs von ALDEN Smart- TVs.

Achtung: Das LTEasy System ist nicht einzeln erhältlich, sondern Teil der Ausstattung von Antennen der AS2@ HD- und der Onelight@ 60 HD EVO-Serie



Router und Router-Set von ALDEN finden Sie auf Seite 115.



ab 799,-



Megasat Campingman Portable Eco Multi-Sat

Bei der in weiß erhältlichen Multi-Sat-Anlage können 5 Satelliten (Astra 1, Astra 2, Astra 3, Hotbird, Thor) ausgewählt werden. Der Wechsel erfolgt bequem über die mitgelieferte Bluetooth-Fernbedienung mit nur einem Knopfdruck.

72 486 899,-

Megasat Campingman Portable Eco

Die Single-Sat-Anlage mit Parabolantenne benötigt kein separates Steuergerät, denn das Koaxialkabel wird direkt mit dem Fernseher oder dem Receiver verbunden. Das Koaxialkabel dient auch der Stromversorgung – sobald Fernseher bzw. Receiver eingeschaltet ist, startet die Antenne und sucht selbständig nach dem Satelliten (vorprogrammiert auf Astra 1). Durch die elegante Kunststoffhaube ist die Antenne optimal gegen Witterungseinflüsse und Beschädigungen geschützt. Dank des 10 m langen Kabels kann die Außeneinheit an einem beliebigen Ort aufgestellt werden. Bei zukünftigen Transponder-Änderungen auf dem Satelliten sind keine Updates bei der Antenne notwendig.

Technische Daten:

- Universal-LNB
- Elevation / Neigung 23° – 43°
- Azimut / Suchwinkel 360°
- Stromverbrauch max. 300 mA
- Betriebstemperatur -20 °C – +70 °C
- Spiegelgröße ø 38 cm
- Maße ø 45 cm x H 43 cm, Gewicht 4,2 kg

Lieferumfang:

- Außeneinheit
- 10 m Koaxialkabel

weiß
graphitgrau



72 499 799,-
72 481 829,-

MEGASAT

Brillantes Fernsehen



Empfangsbereiche Campingman Portable Eco
● Astra 1
● Campingman Portable Eco Multi-Sat zusätzlich ● Hotbird

✓ Bluetooth-Fernbedienung für Eco-Multi-Sat

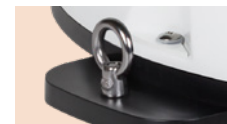

KATHREIN

Digital Systems GmbH

1.149,-



Sat-Set CAP 500M+

Kern des Komplettpaket CAP 500M+ ist der im Lieferumfang enthaltene CAP-Konverter, der zwischen der Außeneinheit und dem TV-Gerät angeschlossen wird. Im Zusammenspiel mit dem ebenfalls mitgelieferten USB-WLAN-Adapter UFZ 132 ist das Live-Streaming von TV- und Radioprogrammen auf mobile Endgeräte wie Tablets oder Smartphones kinderleicht. Nach der Installation der kostenlosen CAPcontrol-App auf dem mobilen Endgerät kann die einfache Ausrichtung beginnen und einem anschließendem Fernsehempfang steht nichts mehr im Wege.

71 154 1.149,-



Technische Daten:

- Satellitensuchzeit typ. 90 Sekunden
- max. Leistungsaufnahme 5,4 Watt (während des Suchlaufs)
- Maße ø 45 x H 44 cm
- Gewicht 4,5 kg

Lieferumfang:

- Außeneinheit CAP 500M
- CAP-Konverter V2
- WLAN USB-Adapter UFZ 132
- Antennenkabel, Länge 10 m
- Diebstahlsicherung



Empfangsbereich
● Astra 19,2 Ost



MAXVIEW



1.069,-

Maxview VuQube Auto II

Vollautomatische, receiverunabhängige Anlage mit außergewöhnlichem Design, geringem Gewicht und kompakter Bauform. Mit einem Tastendruck richtet sie sich auf den gewünschten Satelliten aus. Sie ist vorprogrammiert auf Astra 1, Astra 2, Astra 3 und Hotbird. Dank leistungsstarker Technik entspricht sie ca. der Empfangsstärke einer Flachantenne. Sie ist geeignet für die benachbarten Urlaubsländer und Großbritannien und bietet mit ihrem Twin-LNB die Möglichkeit zum Anschluss eines 2. unabhängigen Receivers. Mögliche Unebenheiten im Boden gleicht die VuQube Auto II automatisch aus. Die Anlage kann auch fest auf dem Fahrzeugdach montiert werden (erfordert optionale Befestigungssets Art.-Nr. 72 316, 72 319).

Lieferumfang:

- 0,7 m Koax-Kabel, 10 m Koax-Kabel, Bedienteil, Anschlusskabel (mit Stecker) 12 Volt, Netzadapter 230 Volt

72 318 1.069,-

Technische Daten:

Twin-Universal-LNB, Stromversorgung 12 Volt, Stromaufnahme im Betrieb 0,6 Ampère, Drehwinkel 360°, Maße B 46 x H 34 x T 43 cm, Gewicht der Außeneinheit 3,5 kg, Maße Steuergerät B 8,5 x H 2,5 x T 4 cm, kein Software-Update notwendig, alarmgesichert

ohne Abbildung: Dachbefestigungsset

Zur festen Montage auf dem Dach eines Reisemobils oder Caravans.

72 319 44,95



Empfangsbereich VuQube Auto II
● Astra 1

Quick-Out Halterung

Die Halterung funktioniert nach dem Prinzip einer Skibindung, erfordert kein Werkzeug. Die Anlage kann auch während der Fahrt in der Halterung belassen werden. 72 316 169,-





Die Oyster® Access und EasyNet V1

Mobiles Internet wie Zuhause – auch während der Fahrt

Auf die Bedürfnisse des Campers zugeschnitten

Wie alle Produkte von ten Haaft sind auch die neuen Internet-Systeme Oyster® Access und Oyster® EasyNet auf die realen Bedürfnisse des Campers hin entwickelt worden. Der Nutzen eines solchen Systems besteht darin, dass alle im Fahrzeug befindlichen Geräte eine gemeinsame Internet-Verbindung benutzen können. Dies geschieht, indem innerhalb des Fahrzeugs ein privates Dualband-WLAN und ein kabelgebundenes LAN zur Verfügung gestellt wird, es gibt also 3 separate WLAN-Module.

Die Verbindung zwischen der Oyster® Access / der Oyster® EasyNet und dem Internet kann dabei auf 2 unterschiedliche Arten stattfinden:

- Über eine LTE-Verbindung über das Mobilfunknetz mittels einer vom Kunden eingelegten SIM-Karte
- Nutzung eines lokal vorhandenen, öffentlich zugänglichen WLAN (z. B. auf einem Campingplatz / Stellplatz oder andere öffentliche WLAN-Hotspots)

NEU

Router set Oyster® EasyNet

- platzsparende Halbkugel-Außenantenne mit integrierter Kabeldurchführung
- Kompaktantenne mit 2 x LTE und 2 x WLAN MIMO
- 4 x verlustarmes Antennenkabel, antennenseitig fest verbunden, Länge 1,5 Meter
- Gewindelänge 27 oder 45 mm verfügbar
- inkl. Elektronikereinheit mit Routerfunktion

Gewindelänge	Art-Nr.	Preis
27 mm	70 772	799,-
45 mm	70 775	799,-

Router set Oyster® Access

- Full-Size Antenne mit separater Dachdurchführung für die Antennenkabel
- 2 x LTE All-Band Antenne mit Diversity Technologie
- 4 x WLAN-Antenne für 2,4 GHz und 5 GHz MIMO
- 4 x High Quality Antennenkabel im Schutzschlauch, beidseitig abnehmbar, Länge 2 Meter
- inkl. Elektronikereinheit mit Routerfunktion

70 779 879,-



Oyster® Access / Oyster EasyNet Elektronikereinheit

- 2,4 GHz / 5 GHz Dualband WLAN für das private Netzwerk
- LAN-Anschluss für das private Netzwerk
- 2,4 / 5 GHz WLAN-Modul zur Verbindung mit einem externen WLAN via Außenantenne
- LTE-Modul für die Nutzung im EMEA Raum
- 2 SIM-Kartenleser
- optionaler CI/LIN-Bus
- optionaler CAN-Bus
- temperaturgesteuerter Lüfter



Bewährtes wurde erhalten und doch ist alles neu

Sowohl bei der neuen Oyster® Access als auch bei der neuen Oyster® EasyNet besteht das System aus einer im Fahrzeug verbauten Elektronik-Einheit und einer auf dem Fahrzeugdach verbauten Außenantenne. Die Verbindung zwischen Elektronik-Einheit und Außenantenne geschieht bei Oyster® Access und Oyster® EasyNet ganz klassisch über jeweils 4 hochwertige, koaxiale Antennenkabel.

Anders als bei der Oyster® Connect ist die gesamte Elektronik in einem gemeinsamen und kompakten Gehäuse im Fahrzeuginnenraum konzentriert. Dies ermöglicht auch, dass die SIM-Kartenleser bequem erreichbar an der Gerätefront der Oyster® Access und der Oyster® EasyNet untergebracht werden konnten.

Ein neues, aktives Thermomanagement sorgt für einen ungestörten Betrieb, auch in besonders warmen Umgebungen.

Technische Änderungen vorbehalten!



Weitere Details zu den Oyster® Smart TVs finden Sie auf Seite 120.

Oyster® Smart TV

Die Oyster® Access und EasyNet Systeme sind optimal abgestimmt auf die Oyster® Smart-TV-Geräte.

ab 539,-



Smart TV	Art-Nr.	Preis
Oyster 19,5"	70 201	539,-
Oyster 21,5"	70 202	599,-
Oyster 24"	70 203	649,-
Oyster 27"	70 204	749,-



tenHaaft

Innovative Mobile Technology

Oyster® Connect System
Mobiles Internet wie Zuhause –
auch während der Fahrt!

Mit dem Oyster® Connect hat ten Haaft ein spezielles Antennensystem für gehobene Ansprüche entwickelt: der mobile Hotspot sorgt für ein stabiles Signal – sogar während der Fahrt. Sie können im Wohnmobil, Campingbus oder Caravan ganz entspannt surfen – und zudem sämtliche Vorzüge eines „mobilen Heimnetzwerkes“ nutzen. Die Verbindung bleibt standortunabhängig erhalten, ganz gleich, aus welchem Netz das externe Signal kommt – die registrierten Endgeräte verbinden sich ganz automatisch mit dem eigenen Hotspot. **70 782 995,-**



995,-
 LTE WLAN
 2,4 / 5 GHz



Oyster® Connect - Outdoor Unit



Oyster® Connect Indoor-Unit

Die Vorteile im Überblick

- Montage der Sende- und Empfangseinheit oben auf dem Fahrzeugdach verhindert Dämpfungsverlust
- leistungsfähige WLAN Antennen (2x2 MIMO)
- LTE Diversity Antennen ITU Region 1-3 für weltweiten Empfang
- einmalige und einfache Einrichtung des „mobilen Heimnetzwerkes“
- freie Wählbarkeit 2,4 GHz / 5 GHz im WLAN-Netz sowohl bei der Indoor Unit als auch der Outdoor Unit
- für alle LTE Bänder von 698 MHz bis 3800 MHz
- privates LAN-Netz ermöglicht WLAN Netzlastung, nicht jeder Smart TV ist WLAN fähig
- aerodynamischer Aufbau
- einfache Montage und platzsparende Bauweise
- witterungsbeständig
- komfortable Bedienung

Lieferumfang:

- Oyster® Connect Outdoor Unit
- Oyster® Connect Indoor Unit
- Dachdurchführung mit Datenkabel, Länge 4 m
- Stromanschlusskabel Oyster® Connect Indoor Unit
- Montageplatte

Technische Änderungen vorbehalten!

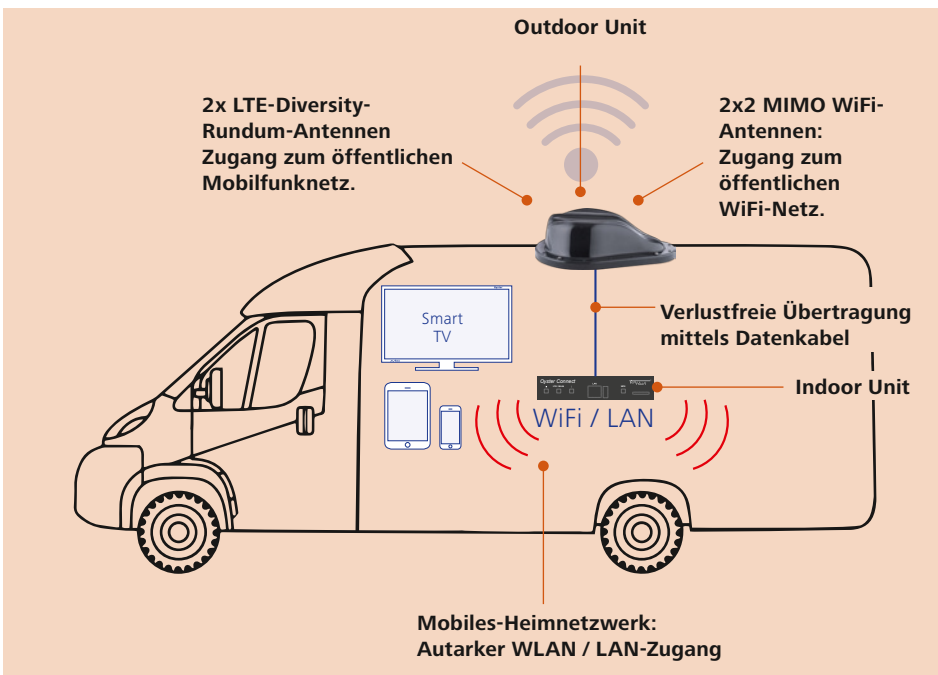

Weitere Details zu den Oyster® Smart TVs finden Sie auf Seite 120.

Oyster® Smart TV

Das Oyster® Connect System ist optimal abgestimmt auf die Oyster® Smart-TV-Geräte.

ab **539,-**



SIM-Karte/ Multi SIM-Karte

Wir empfehlen die Verwendung einer Multi Sim-Karte, die im Kartenleser in der Outdoor-Unit Platz findet. Das ist der beste Montageplatz, weil es keine Dämpfung des Signals durch Karosserie und Wärmeschutzverglasung gibt.

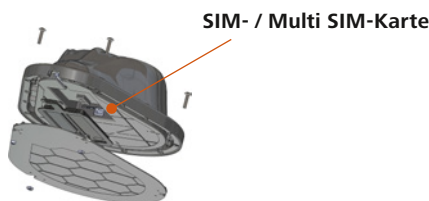

Smart TV	Art-Nr.	Preis
Oyster 19,5"	70 201	539,-
Oyster 21,5"	70 202	599,-
Oyster 24"	70 203	649,-
Oyster 27"	70 204	749,-



MEGASAT

Brillantes Fernsehen



Router set Megasat Camper Connected 5G

Das Megasat Camper Connected 5G-WiFi-System verbindet eine leistungsstarke Außeneinheit mit einem ebenso kraftvollen CAT20 Router. Es erhöht die Leistung des Mobilfunksignals auf ein Maximum und sorgt für störungsfreien Internetempfang. Mit dem Camper Connected 5G gelangt das Funksignal verstärkt ins Fahrzeuginnere und sorgt so für besten Internetempfang in hoher WLAN-Qualität. Die integrierte GPS Antenne erlaubt es jederzeit den Standort des Fahrzeuges abzurufen. Zudem verfügt die Außenantenne, die über eine abnehmbare Montageplatte z. B. auf dem Fahrzeugdach montiert wird, über einen DAB+ Antennenanschluß um DAB+ Geräten besten Empfang zu ermöglichen.

Merkmale Multifunktions-Außenantenne:

- LTE / 5G, 2,4 / 5,8 GHz WiFi, GPS, DAB+
- 4 Anschlüsse SMA Fakra
- Abmessungen L 25,2 x B 9,5 x H 21,5 cm
- Gewicht ca. 750 g

NEU

inklusive DAB+

Merkmale Router:

- LTE / 5G
- WLAN 2,4 / 5,8 GHz
- GPS Tracking
- 4 x 4 MIMO
- Anschlüsse 3 x LAN, 1 x WAN, 1 USB 3.0, 8 Antenne (SMA)
- 2 SIM-Kartensteckplätze
- Reset-Taste
- Datenverschlüsselungen, Firewall
- Abmessungen B 12,4 x H 4,4 x T 11,3 cm
- Gewicht ca. 470 g

Lieferumfang

- Dachantenne
- Router inkl. Antennen und 12 Volt Netzteil
- Anschlusskabel 3 m für Antenne und 4 m für Router
- Montageplatte und Dachdurchführung

70 752 899,-

Außenantenne



899,-

LTE / 5G / WiFi Router



MAXVIEW

Router set Maxview Roam 5G Campervan

Die Roam Campervan 5G verfügt über einen kraftvollen LTE / 5G-Hochleistungsrouter mit 2 Antennen. Sie ist die ultimative Lösung für sehr intensive Internetnutzung mit der aktuellen 5G-Technologie. Über die kostenlose ROAM App für Android und iOS Betriebssysteme ist der Router einfach und schnell zu konfigurieren.

Lieferumfang:

- 5G-fähige 360° Rundumantenne (B 6 x H 6,5 x T 18 cm, Gewicht 470 g)
- CAT20 Router mit 2 WiFi-Antennen (B 13,2 x H 11 x T 4,4 cm, Gewicht 577 g)
- WiFi 5: 2,4 GHz und 5 GHz
- 12 Volt Anschlusskabel
- Wandbefestigung für Router
- Koaxialkabel (Länge 80 cm) mit Steckern
- Ethernet-Kabel
- Befestigungsschraube

weiß 70 706 1.349,-
 anthrazit 70 707 1.349,-



NEU
1.349,-



Koaxial-Verlängerungskabel

	Art-Nr.	Preis
2 x 1 m	71 206	16,95
2 x 2 m	71 207	21,95
2 x 3 m	71 208	24,95
2 x 5 m	71 209	31,95

ROAM 5G CAMPERVAN

Es stehen 2 verschiedene Montageoptionen zur Verfügung:

Direkt auf dem Dach

Die Kabel werden direkt unterhalb der Antenne durch die verbindende Hohlschraube ins Fahrzeuginnere geführt. Eine kraftvolle selbstklebende Dichtung verhindert das Eindringen von Feuchtigkeit und sorgt für zusätzlichen Halt auf dem Dach. Hierfür sind alle benötigten Komponenten im Lieferumfang enthalten.

64,90



Mit optionaler Dachhalterung

Die Aluminiumhalterung wurde speziell für die Roam Campervan-Antenne entwickelt und hergestellt. Das Set enthält ein 2 m Verlängerungskabel, Dachdurchführung, Kabelbefestigungsklammern und Schrauben.

weiß 71 192 64,90
 anthrazit 71 193 64,90



Maxview Roam App



Router set Caratec Electronics CET305R

Zuverlässiges und ultraschnelles Internet im Wohnmobil: Ganz gleich, ob WiFi vom Stellplatz, LTE oder 5G. Mit dem CET305R steht ultraschnelles und stabiles Internet zum Arbeiten oder Surfen und für den Smart-TV zur Verfügung. Dabei ist er ganz einfach zu bedienen. Der leistungsstarke LTE / 5G-WLAN-Router garantiert zusammen mit der Außenantenne eine zuverlässige Internetverbindung mit hohem Datendurchsatz. Das Telefonmodul hat 2 SIM-Karten-Slots, beispielsweise für eine Hauptkarte und eine lokale Karte des Urlaubslandes. Das WiFi-Modul sorgt über die flache und leistungsstarke Außenantenne für den Empfang von externen Signalen wie zum Beispiel WiFi vom Stellplatz. Die Innenantenne dient zur Anbindung der Endgeräte, beispielsweise Smartphones, Tablets, PCs oder Smart-TV. Dank der klar strukturierten Webanwendung ist der Router ganz einfach zu bedienen.



Merkmale Außenantenne

- LTE / 5G Empfang (4 x 4 MIMO), WiFi-Empfang
- witterungsbeständig
- mit Halterung
- Maße B 19,9 x H 5,3 x T 16,7 cm (Höhe mit Halter 10,3 cm)
- Gewicht 628 g

Merkmale Router

- 2 SIM-Karten-Slots
- 5 LAN-Anschlüsse
- USB-Anschluss
- Antennenanschlüsse 4 x 5G/LTE, 2 x WiFi, 1 x GNSS
- 5G bis zu 3,3 Gbps (4 x 4 MIMO)
- LTE Cat 20 bis zu 2,0 Gbps.
- WiFi 2,4 GHz und 5 GHz 802.11b/g/n/ac Wave 2 (WiFi 5)
- Maße B 13,2 x H 4,4 x T 9,5 cm
- Gewicht 533 g

Lieferumfang:

- Router
- Außenantenne mit Halterung
- Dachdurchführung
- WiFi Innenantenne
- 12 Volt Anschlussleitung
- Ein-/Ausschalter

70 745

Außenantenne CET305R 5G



1.199,-

5G / WiFi Router



1.199,-

■ voller 5G Empfang

ALDEN

Router set ALDEN I-NET CAMP 512

Das I-NET Camp 512 Set aus mobilem Hochleistungsrouter und LTE / 5G Antenne ist speziell für Reisen innerhalb und außerhalb Europas entwickelt und auf die Bedürfnisse von Reisenden zugeschnitten.

Merkmale I-NET EVO 5G Panorama-Antenne

- LTE / 5G Antenne
- 4 x LTE MIMO, 2 x WIFI MIMO
- einfach zu installieren mit integrierten Kabeln
- Maße L 18,9 x B 18,2 x H 8,5 cm
- Gewicht 600 g

NEU

Lieferumfang

- 5G-Antenne
- Router I-NET CAMP 512
- SIM Adapter Kit
- Ethernet-Kabel 1,5 m
- 12 Volt Anschlusskabel
- 2 WiFi SMA Antennen, 2 Mobile SMA Antennen
- Antennen-Befestigungs-Set

70 729 1.199,-

Außenantenne

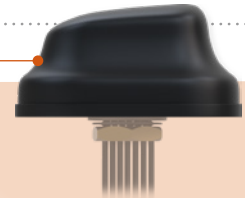

1.199,-

■ 5G

LTE / 5G / WiFi Router



NEU

899,-



Router ALDEN I-NET 512

Wollen Sie Ihre Antennenanlage auf den 5G-Standard bringen und haben schon eine 5G-fähige Dachantenne installiert? Mit dem ALDEN I-NET 512 Router kein Problem! Er kommuniziert mühelos mit allen gängigen 5G-Antennen. Der I-NET 512-Router der Kategorie 20 (CAT 20), ist mit einem Prozessor der neuesten Generation ausgestattet und bietet eine optimale Lösung für schnelles, mobiles Internet in Fahrzeugen. Genießen Sie ein nahtlos vernetztes Reiseerlebnis in Wohnmobilen, Vans oder Caravans und nutzen mit bis zu 150 angeschlossenen Geräten die mobile und / oder über WiFi bereitgestellte Internetverbindung.

Merkmale ALDEN I-NET 512 Router

- LTE / 5G
- CAT20
- bis zu 3.3 Gbps
- WiFi 2,4 GHz / 5,0 GHz
- Verbindung von bis zu 150 Geräten
- Mobilfunknetze 5G, 4G, 3G
- einfach zu installieren über WEB-APP
- 2 SIM-Kartensteckplätze, 4 x LAN, 1 x WAN
- Eingänge 4 x SMA für LTE / 5G, 2 x WiFi, 1 x GPS
- Stromversorgung 12 Volt (9 – 50 Volt)
- Maße L 13,2 x B 9,5 x H 4,4 cm
- Gewicht 533 g

70 725

899,-



KATHREIN

Digital Systems GmbH

Außenantenne 5G erhältlich in schwarz oder weiß

NEU
1.149,-

voller 5G Empfang

Kathrein CAR 5G

Router set für anspruchsvolle Anwendungen: Die Dachantenne ist für den 5G-Standard ausgelegt und kann große Datenmengen verarbeiten. Sie kann aber auch LTE-Signale empfangen. Der Router verarbeitet neben WiFi die volle 5G-Kapazität.

Merkmale Außenantenne:

- LTE / 5G Empfang
- 4 5G-, 1 GPS- und 2 WLAN-Antennen
- Maße B 19,9 x H 5,4 x T 16,7 cm
- Gewicht ca. 550 g

Merkmale LTE / WiFi Router:

- 5G-Empfang (MIMO), LTE oder WiFi
- 2 SIM-Karten-Slots für die Nutzung von verschiedenen Netzen
- 7 Antennen-, 4 Ethernet-, 1 USB-Anschlüsse
- deutsche Service-Hotline, Made in EU
- Anschluss 12 / 230 Volt
- LTE-Router B 13,2 x H 4,5 x T 9,6 cm
- Gewicht 533 g

weiß	70 740	1.149,-
schwarz	70 744	1.149,-

Webinterface



FindMyCaravan-Funktion

Mit dieser Funktion kann man sich jederzeit per SMS die GPS-Daten seines Wohnmobils oder Wohnwagens zusenden lassen.



5G / WiFi Router



Router set alphontronic Stream 5G Pro

Das alphontronic STREAM 5G Pro Set bietet den aktuell maximalen Download über eine SIM-Karte. Eine ideale Lösung für Nutzer, die gerne eine große Reserve in der Bandbreite haben. Der Router ist für 4G- und 5G-Netzwerke ausgelegt und kann im 5G-Segment (CAT 20) mit bis zu 3.000 Mbit/s Daten herunterladen. 2 SIM-Slots mit automatischer SIM-Kartenerkennung ermöglichen die Nutzung unterschiedlicher SIM-Karten. Intuitive Bedienung über die alphontronic Web-App.

Merkmale Außenantenne:

- MiMo-Ausführung für 5G Support
- Anschlüsse 4 x LTE, 1 x GPS, 2 x WLAN
- Maße B 17,5 x H 5,7 x T 11,8 cm
- UV- & witterungsbeständig, IP69 zertifiziert
- Gewicht 350 g

alphatronics



Merkmale Router:

- 5G Router (unterstützt auch LTE)
- Geschwindigkeit mit bis zu 3.000 Mbit/s
- Automotive zertifiziertes Produkt
- 2 SIM-Karten-Slots
- Maße B 9,5 x H 4,4 x T 13,2 cm
- Gewicht 530 g

Lieferumfang:

- 5G Router
- Außenantenne
- 12 Volt Anschlusskabel, 230 Volt Netzteil
- Montagematerial

70 761 1.149,-

Außenantenne



NEU

1.149,-



LTE / 5G / WiFi Router
Stream 5G Pro



Außenantenne

NEU

Router set Crystop WebBooster

Das Dachmodul mit integrierten WLAN- und Mobilfunkantennen für LTE / 5G bildet im Zusammenspiel mit dem 5G Router von Crystop ein perfektes Gespann zum Empfang von multimedialen Daten. Das Dachmodul ist auch als Variante speziell für Kastenwagen, die der Trapezdachform dieses Fahrzeugtyps angepasst ist, lieferbar. Der Router kann durch seine leistungsstarke Auslegung sowohl LTE-, 5G- als auch WiFi-Signale empfangen. Im Fahrzeuginneren des Freizeitfahrzeugs wird ein WLAN über den Router aufgebaut, der als Access Point (Hotspot) fungiert. Der CAT20 Router ist mit 2 SIM-Kartensteckplätzen ausgestattet; eine SIM-Karte mit 5 GB Datenvolumen gültig für 2 Jahre ist im Preis inbe-

5G / WiFi Router

1.299,-



CRYSTOP

griffen und kann bei Crystop angefordert werden (siehe Bedienungsanleitung).

Merkmale Dachmodul:

- 1 WLAN Antenne, 4 LTE / 5G Antennen
- Maße L 27 x B 9,5 x H 10 cm
- Gewicht 410 g

Merkmale Router Crystop 5G:

- LTE / 5G
- CAT20
- WiFi
- 2 SIM-Kartensteckplätze, 4 x LAN, 1 x WLAN
- Maße L 13,2 x B 9,51 x H 4,42 cm
- Gewicht 533 g

Ausführung	Farbe	Art-Nr.	Preis
Standard	weiß	70 721	1.299,-
Standard	schwarz	70 722	1.299,-
Kastenwagen	weiß	70 723	1.299,-
Kastenwagen	schwarz	70 724	1.299,-



alphatronics



NEU



ab 579,-

powered by
webOS Hub



DVD



WLAN



Bluetooth



100 % pixelfehlerfrei

alphatronics SLA-Linie

Erleben Sie erstklassigen Klang dank der integrierten Soundbar und den nach vorne abstrahlenden Lautsprechern mit der SLA-Linie von alphatronics. Highlight ist das Betriebssystem webOS Hub in der nächsten Ausbaustufe; darunter PVR-Aufnahmen, Timeshift, Apple AirPlay und HomeKit sowie die Integration des Matter Smart Home Standards. Regelmäßig werden Updates via OTA (Over-The-Air) zur Verfügung gestellt. Die SLA-Linie ist in den Bildschirmgrößen 22", 24" und 27" erhältlich. Durch die im Lieferumfang enthaltene „Magic Remote“ Fernbedienung können Eingaben via Air-Mouse (digitaler Mauszeiger und Bewegung der Fernbedienung) sowie über Sprache erfolgen. Ausgestattet mit einem Triple-Tuner (DVB-S/S2, DVB-T/T2, DVB-C), HbbTV, CI+, DVD-Player, 2 x USB-Anschluss, 2 x HDMI Anschluss, Bluetooth® 5.0 sowie einem Lichtwellenanschluss (SPIDF / Toslink), der auch den Anschluss mit digitalen Soundbars oder Hörgeräten ermöglicht.

Merkmale:

Stromversorgung 12 / 24 Volt (230 Volt über optionales Netzteil), Full HD, Dual Band WiFi (2,4 GHz / 5 GHz), Bluetooth 5.0, 3 Jahre Herstellergarantie.

Ein-/Ausgänge:

Antenne (F-Buchse + IEC-Buchse), 2 x HDMI, 2 x USB, SPIDF (optisch), Kopfhörer, AV in, RJ45 (LAN), Common Interface (CI +)

Technische Daten:	SLA-22 DW	SLA-24 DW	SLA-27 DW
Energieeffizienzklasse	E (Spektrum A ← G)	E (Spektrum A ← G)	E (Spektrum A ← G)
Energieverbrauch	15 kWh / 1000h	18 kWh / 1000h	21 kWh / 1000h
Bildschirmgröße	22" (55 cm)	24" (60 cm)	27" (68,5 cm)
Auflösung	1920 x 1080 Pixel	1920 x 1080 Pixel	1920 x 1080 Pixel
Helligkeitswert	350 cd/m2	300 cd/m2	250 cd/m2
Kontrastwert	1000:1	1000:1	1000:1
Betrachtungswinkel	H 178° V 178°	H 178° V 178°	H 178° V 178°
Musikleistung	2 x 5 W	2 x 5 W	2 x 5 W
Maße (B x H x T)	50,2 x 33 x 5 cm	55,2 x 36 x 5 cm	62,2 x 39,5 x 5,5 cm
Gewicht	3,4 kg	4,1 kg	5,4 kg
Art-Nr.	70 286	70 287	70 288
Preis	579,-	659,-	699,-



Standfuß

Für Größe bis 27" 70 227 24,-

ohne Abbildung: Netzteil 230 Volt

Für Größe	Art-Nr.	Preis
bis 24"	70 252	39,-
27"	70 253	39,-

alphatronics



149,-

Bluetooth

alphatronicsSound 5 ANC – Bluetooth-Kopfhörer

Der Over-Ear Kopfhörer mit Bluetooth 5.0 Technologie ist mit ANC (Active Noise Cancellation) ausgestattet und bietet bis zu 15 Stunden Spielzeit. Mit einer Empfangsdistanz von bis zu 10 m überzeugt er durch eine detailgenaue Klangwiedergabe und einem angenehmen Tragegefühl. Aufladung über USB-Anschluss, Lautstärkeregelung am Kopfhörer. Eine Aufbewahrungstasche ist im Lieferumfang enthalten.

70 109 149,-

Soundbar alphatronicsSound S-40 Mobile

Entwickelt für den universellen Einsatz: Angeschlossen an dem TV erleben Sie einen überzeugenden Home-Cinema Sound im Reisemobil durch den Einsatz von 4 x 10 Watt Full-Range Stereo Lautsprechern und einer abgestimmten Audio-Software. Dank des durchdachten Halterungssystems ist die S-40 Mobile im Handumdrehen vom TV abgenommen und kann dann mobil z. B. im Vorzelt genutzt werden. Der integrierte Akku ermöglicht bis zu 12 Stunden Laufzeit. Durch Bluetooth 5.0 (AptX Low Latency) wird Musik-Streaming kinderleicht. Eine Halterung für TV und eine Fernbedienung sind im Lieferumfang enthalten. Maße B 46 x H 5,6 x T 5,1 cm, Gewicht 1,1 kg.

Merkmale:

Bluetooth 5.0 AptX, 4 x 10 Watt (RMS) mit Bass-Reflex, HDMI ARC Anschluss TV, AUX-Eingang (3,5 mm Klinke), USB-C Ladeanschluss, integrierter Akku (bis zu 12 h Spielzeit), Ein-/Ausschalter, Lautstärkeregelung, Stromversorgung über USB-C.

	Art-Nr.	Preis
ohne DAB+ Tuner	70 104	249,-
mit DAB+ Tuner	70 105	319,-



249,-

Bluetooth



319,-

DAB+ / FM



2,4 GHz Funkempfänger 39,90

alphatronics Tastatur T1

Wireless Touch Pad Tastatur mit USB 2.0-Interface zur Verbindung, Plug & Play. Sie verfügt über ein großflächiges Touchpad zur komfortablen Bedienung Ihres SMART-TVs.

70 147 39,90



MEGASAT
Brillantes Fernsehen

TFT-LED-Flachfernsehgerät Royal Line IV Smart

Diese Smart-Ausführung hebt sich durch die Bluetooth-, LAN- und WLAN-Schnittstellen ab. Der Smart-TV ohne DVD Laufwerk verfügt über einen Internetbrowser und viele vorinstallierte Apps auf Basis eines Android 11 Betriebssystems mit Zugriff auf verschiedene Medienportale. Zusätzlich können weitere Apps über den integrierten App-Store installiert werden. Die Bluetooth 4.2-Schnittstelle ermöglicht die kabellose Tonwiedergabe über Bluetooth-Audiogeräte, wie Kopfhörer oder Lautsprecher.

- Bluetooth
- 100 % pixelfehlerfrei
- Smart TV

ab 369,-

NEU



Technische Daten:	RL IV 19 Smart	RL IV 22 Smart	RL IV 24 Smart
Energieeffizienzklasse	E (Spektrum A ← G)	E (Spektrum A ← G)	E (Spektrum A ← G)
Energieverbrauch	12 kWh / 1000h	14 kWh / 1000h	17 kWh / 1000h
Bildschirmgröße	18,5" (47 cm)	21,5" (54,6 cm)	23,8" (60,5 cm)
Auflösung	1366 x 768 Pixel	1920 x 1080 Pixel	1920 x 1080 Pixel
Helligkeitswert	250 cd/m ²	250 cd/m ²	250 cd/m ²
Kontrastwert	1000:1	3000:1	3000:1
Betrachtungswinkel	H 178° V 178°	H 178° V 178°	H 178° V 178°
Musikleistung	2 x 5 W	2 x 5 W	2 x 5 W
Maße (B x H x T)	43,6 x 25,9 x 4,9 cm	50,1 x 29,8 x 4,9 cm	55,1 x 32,6 x 4,9 cm
Gewicht	2,3 kg	2,4 kg	2,8 kg
Art-Nr.	70 007	70 011	70 027
Preis	369,-	399,-	429,-

+ Zubehör



Standfuß

Geeignet für Royal Line III und IV Smart.

Für	Art-Nr.	Preis
RL III + IV 19"	70 055	14,90
RL III + IV 22" / 24"	70 057	14,90

Soundbar I

2 Breitband-Lautsprecher mit zusammen 12 Watt Musikleistung, integriert in ein optisch ansprechendes Gehäuse, verbessern den Sound Ihres Camping-Fernsehers erheblich. Stromversorgung und Audioübertragung erfolgen über USB bzw. den Kopfhöreranschluss am TV. Die Lautstärke wird über einen Drehknopf (inkl. Ein-/Ausschalter) an der Soundbar geregelt. Optional kann die Soundbar direkt unter dem Fernseher montiert werden – eine entsprechende Halterung ist im Lieferumfang enthalten. Maße B 40 x H 6 x T 5,5 cm, Gewicht 410 g. **70 056** **49,90**

49,90



■ Bluetooth

79,90

Soundbar Klangwunder V

2 Breitband-Lautsprecher mit insgesamt 30 Watt Musikleistung wandeln die via Bluetooth empfangenen Audiosignale in einen satten Stereosound. Die Soundbar kann mit der mitgelieferten Halterung leicht an den Megasat TVs montiert werden. Alle gängigen Funktionen können über die Fernbedienung gesteuert werden.

Merkmale:

Stromversorgung 12 / 230 Volt, Bluetooth 4.0, USB-Anschluss, Audio-Eingang 3,5 mm Klinke, MP3-Betrieb, Maße B 42 x H 6 x T 6 cm, Gewicht ca. 800 g. **70 058** **79,90**



115,-

Wandhalterung Sky 1

Mit im Kopf integriertem Kugelgelenk, durch das der TFT-Bildschirm frei gedreht werden kann. Im Lieferumfang enthalten ist eine Halteplatte für Vesa 75 und Vesa 100, die einfach auf die Halterung aufgesetzt und durch eine Flügelmutter arretiert wird.

Technische Daten:

- Drehpunkte: 1
- max. Wandabstand: 11,5 cm
- Tragfähigkeit: 8 kg

72 641 **115,-**

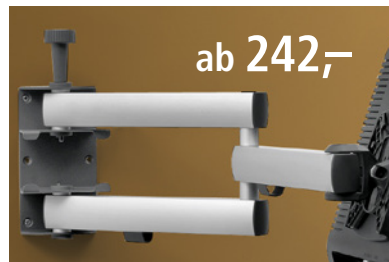

ab 242,-

Wandhalterung Sky 10N

Doppelgelenkhalter mit Arretierung und Quick-Release Grundplatte, geeignet für alle TV-Geräte mit VESA-Norm 75 & 100.

Länge	Tragfähigkeit	Gewicht	Art-Nr.	Preis
48 cm	12 kg	2,1 kg	72 644	242,-
58 cm	10 kg	2,2 kg	72 639	244,-
68 cm	8,5 kg	2,2 kg	72 640	257,-
68 cm mit Bowdenzug	8,5 kg	2,7 kg	72 646	308,-
78 cm	7,5 kg	2,3 kg	72 645	263,-



Art-Nr. 72 646 mit Bowdenzug zur einfacheren Entriegelung



298,-

Wandhalterung Sky 20W

Konsolenauszug mit stufenlos verstellbarer Schwenkmechanik (bis 180°) und um ±10° einstellbarem Neigungswinkel. Die Halterung kann sowohl links als auch rechts angeschlagen eingebaut werden. Geeignet für alle TV-Geräte mit VESA-Norm 75 & 100. Maximaler Auszug 73,8 cm, Tragkraft max. 6,5 kg, Maße L 39/73,8 x H 24,4 x T 5,7 cm. **72 658** **298,-**



TFT-LED-Flachfernsehgerät mit webOS Caratec Vision Smart-TV

Fast rahmenlos präsentieren sich die 22", 24" und 27" Geräte der Exclusive Smart-TV Serie. Das Bild des Weitwinkel-Panels geht fast bis zum Rand, damit sind die Geräte extrem kompakt und besonders elegant. Sie sind mit DVB-T2 und DVB-S2-Empfängern, dem webOS Smart-TV mit unzähligen Apps für Streamingdienste sowie Über- und Unterspannungsschutz ausgestattet. Ein Bluetooth-Sender ist integriert, um externe Bluetooth-Lautsprecher zu verbinden. Die Bedienung der Geräte erfolgt ganz einfach per Sprache oder Magic Remote. Die im TV integrierte Bedienungsanleitung erspart lästiges Suchen.

Merkmale:

Stromversorgung 12 Volt (230 Volt über optionales Netzteil), 16,7 Mio. Anzeigefarben, Color-Videosystem PAL/NTSC/SECAM, Videotext, VESA-Standard 100, Netzschalter Ein / Aus.

Ein-/Ausgänge:

Antenne (DVB-S2, DVB-T2), 3 x HDMI, AV (Adapter), Audio, digital Audio, Kopfhörer, 2 x USB, CI+ (Common Interface), S/PDIF (optisch), RJ45 Ethernet (LAN).

ab 449,-

NEU



Technische Daten:	CAV222E-S	CAV242E-S	CAV272E-S
Energieeffizienzklasse	E (Spektrum A ← G)	E (Spektrum A ← G)	E (Spektrum A ← G)
Energieverbrauch	15 kWh / 1000h	15 kWh / 1000h	21 kWh / 1000h
Bildschirmgröße	21,5" (55 cm)	23,6" (60 cm)	27" (69 cm)
Auflösung	1920 x 1080 Pixel	1920 x 1080 Pixel	1920 x 1080 Pixel
Helligkeitswert	220 cd/m2	220 cd/m2	220 cd/m2
Kontrastwert	3000:1	3000:1	3000:1
Betrachtungswinkel	H 178° V 178°	H 178° V 178°	H 178° V 178°
Musikleistung	2 x 5 W	2 x 5 W	2 x 8 W
Maße (B x H x T)	49,7 x 29,1 x 4,4 cm	54,2 x 31,9 x 4,4 cm	61,7 x 36,2 x 4,5 cm
Gewicht	2,5 kg	2,8 kg	3,8 kg
Art-Nr.	70 070	70 071	70 077
Preis	449,-	499,-	549,-

ohne Abbildung:
Netzteil 230 Volt

powered by
webOS Hub

Für	Art-Nr.	Preis
CAV222E-S, CAV242E-S	70 090	39,90
CAV272E-S	70 095	39,90

ohne Abbildung: Standfuß

Für	Art-Nr.	Preis
CAV222E-S, CAV242E-S	70 101	24,90
CAV272E-S	70 103	24,90

Seitlicher Auszug Flex CFA102L

Zur seitlichen Montage in und an Schränken geeigneter Auszug, der mittels Push Lock und einer Federstahllasche einfach zu ver- und entriegeln ist. Seine Halteplatte kann um 190° gedreht werden, so dass er leicht in die gewünschte Position gebracht werden kann. Der Auszug kann um max. 47 cm herausgezogen werden, Schienenlänge ausgezogen ca. 83,5 cm. Hergestellt aus Aluminium, Tragkraft 6,5 kg. Maße ca. B 41 x H 15,5 x T 4,4 cm, Gewicht 2,2 kg.

72 659 209,-

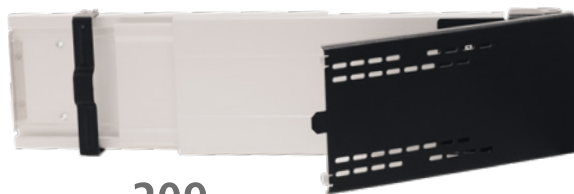

209,-



89,-

Soundbar Caratec CAS102

Kompakte und klangstarke Soundbar in edlem Design. Inklusive aller Leitungen zum Anschluss an die Kopfhörerbuchse und 12 Volt-Stromversorgung. 4 Bedienelemente stehen an der Seite zur Verfügung: An/Aus, lauter, leiser, mute. Durch die mitgelieferten justierbaren Haltewinkel, die zwischen TV und Halter montiert werden, ist die CAS102 für die meisten TV Geräte geeignet. Maße B 48 x H 6 x T 6 cm, Gewicht 920 g (inkl. Halterung und Kabel 1,36 kg). **70 100 89,-**

Nacken-Lautsprecher Caratec Audio BeatSnake

Eine Alternative für Musik- und Fernsehgenuss im Wohnmobil ist die Caratec BeatSnake. Einfach in den Nacken gelegt und los geht's. Durch die direkte Ausrichtung der Lautsprecher zum Ohr hin ist perfekte Verständlichkeit garantiert und Mitreisende werden nicht gestört. Trotzdem ist eine Unterhaltung mit der BeatSnake, im Gegensatz zur Verwendung von Kopfhörern, problemlos möglich. BeatSnake eignet sich perfekt für die Kombination mit den Caratec Smart TVs. Die Kopplung er-



79,90

NEU

folgt über Bluetooth und ist somit auch mit anderen Geräten wie Smartphone oder Tablet kein Problem. Es können 2 BeatSnake miteinander verbunden werden. Bluetooth 5.0, Frequenzgang 68 Hz bis 18 kHz, Funkreichweite ca. 10 m (freies Feld), Akkulaufzeit bis 9 Stunden, Akkuladedaue ca. 3 Stunden, Akkukapazität 800 mAh, Ladespannung / Strom 5V / 0,5 A, Ladeanschluss USB-C, Leitung im Lieferumfang enthalten, Größe B 24,5 x H 4,5 x T 20,5 cm, Gewicht 300 g. **70 107 79,90**

Soundsystem Caratec CAS101BT

Die ideale Lösung, um ganz einfach und praktisch unsichtbar besseren Klang für das TV-Gerät und das Smartphone in Wohnmobile und Caravans zu bringen. Der kompakte 4-Kanal-Verstärker wird mit der Kopfhörerbuchse des TV-Gerätes verbunden. Als weitere Quelle dient der integrierte Bluetooth-Empfänger. Damit lässt sich ganz einfach Musik vom Smartphone wie-

dergeben. Als Schallwandler dienen 2 Caratec Exciter CAE70. Sie werden unsichtbar in den Möbeln montiert und sorgen für einen angenehmen Klang. Das Set lässt sich optional um 2 weitere CAE70 erweitern. **70 096 119,-**

Exciter Caratec CAE70

1 Stück, zur Erweiterung des CAS101BT auf maximal 4 Exciter. **70 097 19,90**



Bluetooth
119,-

**tenHaaft**

Innovative Mobile Technology

NEU ab 539,-**Oyster[®] SMART TV****TFT-LED-Flachfernsehgerät Oyster[®] Smart TV****Merkmale:**

- Highend Gerät mit ultraflachem Design
- integriertes 2,4 GHz und 5 GHz WLAN
- WLAN Einrichtung mit WPS (kompatible WLAN-Quelle vorausgesetzt, z. B. Oyster[®] Connect, Oyster[®] Access und Oyster[®] Easy-Net)
- Bluetooth 5.1
- eingebauter Tuner für DVB-S2, DVB-T2 Tuner HD/H.265
- VIDAA Betriebssystem mit vollem Zugang zu allen Apps im Google Play Store wie z. B. Streaming Dienste oder Webbrowser
- HbbTV („Hybrid broadcast broadband TeleVision“)
- multiple Favoriten-Senderlisten (z. B. für Deutschland, Österreich, Schweiz etc.)
- WIDI/Miracast
- OTA (Over-The-Air-Update – Software Update über das Internet)
- Anschlussmöglichkeit über USB 2.0 und HDMI
- frei benennbare Signaleingänge
- universeller Einbau durch VESA Standard Halterung
- Systemfernbedienung: nur eine Fernbedienung für die Satellitenanlage und das Fernsehgerät Oyster[®] Smart TV
- EPG elektronische Programmschrift mit 7-Tage Vorschau
- ON-SCREEN Anzeige für Versorgungsspannung
- „Nur Audio“ Funktion
- barrierefreie Nutzung
- Modulschacht CI / CI+
- stabile Bauweise für den mobilen Einsatz im Reisemobil und Caravan

POWERED BY **AVTEX****ohne Abbildung: Zubehör-Kit**

Enthält einen Standfuß und ein 230-Volt-Netzteil.

Für TV-Gerät	Art-Nr.	Preis
19" – 24"	70 052	39,90
27"	70 053	39,90

- vorprogrammierte Senderlisten für D/AT/CH/FR und Update Support durch ten Haaft
- Netzschalter Ein / Aus
- Typgenehmigungszeichen nach KBA
- 3 Jahre Herstellergarantie
- CI+ Schacht für CA Module
- SPDIF Ausgang Optisch
- Kopfhörer-Ausgang 3,5 mm Stereo Klinkenbuchse
- AV IN (mittels optionalem 3,5 m Klinken-Adapterkabel)
- IEC Buchse für terrestrischen Empfang
- F-Buchse für Satellitenempfang
- Netzwerk (100 Mbit LAN) RJ45 Buchse
- verpolungssichere AVTEX DC-Eingangsbuchse

Anschlüsse:

- 3 x HDMI Eingang (davon 1 x mit HDMI ARC)
- 2 x USB 2.0 Typ A für Stromversorgung und Datenträger

Technische Daten:	Oyster Smart TV 19,5"	Oyster Smart TV 21,5"	Oyster Smart TV 24"	Oyster Smart TV 27"
Energieeffizienzklasse	F (Spektrum A ← G)	E (Spektrum A ← G)	E (Spektrum A ← G)	E (Spektrum A ← G)
Energieverbrauch	16 kWh / 1000h	15 kWh / 1000h	17 kWh / 1000h	21 kWh / 1000h
Bildschirmgröße	19,5" (49,5 cm)	21,5" (55 cm)	24" (61 cm)	27" (69 cm)
Auflösung	1920 x 1080 Pixel	1920 x 1080 Pixel	1920 x 1080 Pixel	1920 x 1080 Pixel
Helligkeitswert	250 cd/m ²	250 cd/m ²	250 cd/m ²	220 cd/m ²
Kontrastwert	3000:1	3000:1	1000:1	1000:1
Betrachtungswinkel	H 176° V 176°	H 176° V 176°	H 176° V 176°	H 176° V 176°
Musikleistung	2 x 2 W	2 x 2 W	2 x 2 W	2 x 2 W
Maße (B x H x T)	44,9 x 25,9 x 4,6 cm	48,8 x 29,4 x 4,9 cm	54 x 32,3 x 4,6 cm	61,9 x 37 x 4,9 cm
Gewicht	2,5 kg	2,9 kg	3,5 kg	4,2 kg
Art-Nr.	70 201	70 202	70 203	70 204
Preis	539,-	599,-	649,-	749,-

Oyster[®] Soundbar

Beeindruckender Klang, vielseitige Anschlussmöglichkeiten und edles Design. Die Oyster[®] Soundbar verfügt über ein 2-Wege-Lautsprecher-System und ist die ideale Ergänzung zum „Oyster[®] Smart-TV“ und auch mit anderen Fernsehgeräten kompatibel.

Die Installation ist simpel, der Anschluss erfolgt per HDMI ARC, COAXIAL oder AUX. Darüber hinaus ist ein direktes Abspielen von Musik vom Handy oder Tablet per USB oder per Bluetooth möglich.

Leistungsmerkmale:

Ausgangsleistung 2 x 10 W, Energieverbrauch 12 V 0,75 A / 24 V 0,42 A, Betriebsspannung 12 V, 24 V, 240 V (nur mit Netz Adapter), Anschlüsse HDMI ARC, COAXIAL, AUX, USB Schnittstelle für direktes Abspielen von Musik, 3 Sound Effekte auswählbar (EQ) NEWS, Normal, Music, kompatibel mit den meisten Fernsehgeräten, Maße (B x H x T) 43,6 x 4,6 x 6,8 cm, Gewicht: 1,2 kg. 3 Jahre Herstellergarantie.

175,- **Oyster[®]**
Soundbar**Lieferumfang:**

Soundbar, Fernbedienung, Montagewinkel zur direkten Montage an „Oyster[®] TV“, AUX-Kabel, COAXIAL-Kabel, HDMI ARC Kabel, Netz-Adapter 110 V – 240 V AC mit EURO-Schuko-Stecker, Stromanschlusskabel 12 V / 24 V.

70 060 175,-



SONY



1

440,-

Moniceiver Sony XAV

DAB-Mediareceiver, wahlweise mit blendfreiem 7" oder 9" Touchscreen, die alle Vorteile von Apple CarPlay, Android Auto und WebLink bieten. Der leistungsstarke Verstärker bietet 4 x 55 Watt. Für den Radioempfang sind DAB+ und UKW-Tuner integriert. Externe Medien können

770,-

Media-Receiver ohne Laufwerk

2



849,-

1| Moniceiver Sony XAV-AX3250

2-DIN-Gerät mit 7" Touchscreen.

82 506 440,-

2| Moniceiver Sony XAV-AX8150

1-DIN-Gerät mit 9" Touchscreen, der bei der Montage in Neigung, Tiefe und Höhe einstellbar ist. Zusätzlich ausgestattet mit HDMI-Eingang.

82 507 770,-

3| Moniceiver Sony XAV-AX8150TR

Wie XAV-AX8150, passend für Ford Transit ab Baujahr 2019/07 mit ab Werk montiertem 1-DIN-Radio oder Radiovorbereitung. Mit CAN-Interface und Antennensplitter.

82 509 849,-



Pioneer

Moniceiver mit Navigations-App Pioneer SPH-EVO950 DAB-C

9" (22,8 cm) Moniceiver mit WiFi, Android Auto, Apple CarPlay und Sygic Reisemobil-Navigation per Smartphone-App. Mit DAB+, UKW und Bluetooth (FSE, 2 Handys, Audiostreaming). Smartphoneverbindung per USB oder drahtlos. Inklusive Interface für Lenkrad-Fernbedienung. Reisemobil-Navigations-App Sygic inklusive 3 Jahre Kartenupdates für bis zu 5 Familienmitglieder. Europa-Reisemobilnavigation, ProMobil-Datenbank mit Infos zu 20.000 Stellplätzen, iOS/Android (per Apple CarPlay, Android Auto oder WebLink 2.0), online (mit Verkehrsinfos und Assistenzfunktionen) und offline über Gerätedisplay und Smartphone nutzbar. Weitere Infos auf sygic.com/de.



949,-

SPH-EVO950DAB-C-D für Fiat Ducato

WLAN 3 Jahre Karten-Updates

Fahrzeugspezifisch lieferbar in 3 Versionen

Pioneer SPH-EVO950DAB-C-D7

Passend für Fiat Ducato Baujahr 2014/04 – 2021/08 sowie Peugeot Boxer und Citroën Jumper ab Baujahr 2014/04 mit Radiovorbereitung.

82 521 949,-

Pioneer SPH-EVO950DAB-C-D8

Passend für Fiat Ducato 8 ab Baujahr 2021/09 mit Radiovorbereitung. Nicht geeignet für Peugeot Boxer und Citroën Jumper.

82 522 949,-

Pioneer SPH-EVO950DAB-C-T

Passend für Ford Transit ab Baujahr 2019/07 mit ab Werk montiertem 1-DIN-Radio oder Radiovorbereitung.

82 525 949,-



949,-

SPH-EVO950DAB-C-T für Ford Transit

Moniceiver mit Reisemobil-Navigation per Smartphone-App



Navigationssystem Pioneer AVIC-Z1000DAB-C

Das Mediacenter AVIC-Z1000DAB wurde speziell für die Integration im Armaturenbrett von Reisemobilen entwickelt und kombiniert kabellose Smartphone-Konnektivität mit Offline-Navigation. Es liefert detaillierte Daten zu über 20.000 Stellplätzen aus dem Promobil-Portfolio, fügt sich in die Bordelektronik ein und steuert auch das optionale Headup-Display SDA-HU100 (nur Fiat Ducato 7 und 8). Über den kapazitiven 9" Bildschirm des AVIC-Z1000DAB können dank Apple CarPlay und Android Auto iPhones und Android-Smartphones kabellos bedient werden. Die spezielle Reisemobil-Navigation berücksichtigt Abmessungen und Gewicht des Fahrzeugs. Ein prominent platziertes Bedienelement mit Drehregler und Taste für Kamera-Direktumschaltung bietet Zugriff auf die wichtigsten Funktionen – ohne dass das Touchpanel bedient werden muss.

Technische Daten:

Bauform 2-DIN (fahrzeugspezifisch); Bildschirmgröße 9" (23 cm); Media-Anschlüsse: 2 Kameraeingänge, 3-Kanal Vorverstärker Ausgang, A/V-Eingang hinten, 2x USB; Auflösung 800 x 480 Pixel; Bluetooth; DAB+-Tuner; Kompatibilität: Apple CarPlay wireless, Android Auto wireless, Wireless Mirroring, WeLink; Navigation integriert; Software-Typ Reisemobil / Caravan; Kartenmaterial HERE; Navigationsupdates 3 Jahre; Camper POIs Bordatlas; kompatibles Headup-Display SDA-HU100 (nur für Fiat Ducato 7 und 8); Gewicht 6 kg.

i DAB+ Caravanning-Navigationssystem mit Wireless Apple Carplay und Android Auto sowie WiFi und Bluetooth.



AVIC-Z1000DU8-LFH3 für Fiat Ducato 8

Ausstattungsmerkmale:

Diebstahlschutz, Dual-Zone-Funktion, Equalizer, Freisprecheinrichtung, Hilfslinien für Rückfahrkameras, Kombi-Regler, Mikrofon extern, Sprachsteuerung, Telefonbuch-Synchronisation.

Fahrzeugspezifisch lieferbar in 3 Versionen

Pioneer AVIC-Z1000DU7-LF3

Passend für Fiat Ducato Baujahr 2014/04 – 2021/08 sowie Peugeot Boxer und Citroën Jumper ab Baujahr 2014/04 mit Radiovorbereitung.

82 541 1.449,-

Pioneer AVIC-Z1000DU8-LFH3

Passend für Fiat Ducato 8 ab Baujahr 2021/09 mit Radiovorbereitung. Nicht geeignet für Peugeot Boxer und Citroën Jumper.

82 542 1.449,-

Pioneer AVIC-Z1000DAI-LF3

Passend für Iveco Daily ab 2018 mit Radiovorbereitung.

82 543 1.449,-

699,-



i Information

Nicht verwendbar in Fahrzeugen mit Dometic Frontscheiben-Verdunkelung FP 200 und FP 300.

Pioneer Head-Up-Display

Nachrüstset für Fiat Ducato 7 oder 8, speziell geeignet zur Verbindung mit dem Navigationssystem AVIC-Z1000DU. Auf dem Display können, wenn werksseitig vorhanden, die Fahrassistenzsysteme Verkehrszeichenerkennung und Fahrspurassistent sowie die Geschwindigkeit (auch ohne AVIC) angezeigt werden. Besteht eine Verbindung mit dem Navigationssystem Pioneer AVIC-Z1000DU ist auch die Anzeige von Navigationshinweisen möglich. Helligkeit und Blickwinkel des einklappbaren Displays sind einstellbar.

Technische Daten:

Stromversorgung 9 – 16 Volt, max. Stromverbrauch durchschnittlich 0,18 Ampère an 12 Volt bei höchstmöglicher Helligkeit, Betriebstemperatur -10 – +85 °C, Schutzschaltungen können ggf. die Helligkeit reduzieren oder die Bildausgabe komplett deaktivieren, Maße ohne Tacho-Top B 16,7 x H 13,1 x T 13,1 cm, Gewicht ohne Tacho-Top 350 g, Paneldiagonale 1,24" (3,15 cm), Auflösung 336 x 168 Pixel, Optik LCD, Lichtquelle LED, Sichtentfernung 2,3 m, Größe des virtuellen Bildes 10,5" (26,67 cm), Kontrast 500:1.

Lieferumfang:

Head-Up-Display, Instrumentenabdeckung Tacho-Top, Kabelsatz mit Schnittstellen für CAN-Bus und AVIC, Quick Start Guide.

für Baujahr	Art-Nr.	Preis
2014/04 – 2021/08	82 555	699,-
2021/09 – ...	82 548	699,-



279,-



1 | Dualview-Kameras inkl. Bremslichtkonsole Safety CS150

Kompakte Kameras mit 2 Blickwinkeln für die Sicht nach unten und nach hinten. Beides kann gleichzeitig auf einem Bildschirm dargestellt werden.

Dualview-Kamera Safety CS150BLA

Für Fiat Ducato Kastenwagen ab Baujahr 2006/07.

82 648 279,-

Dualview-Kamera Safety CS150BP

Für Pössl mit Kameravorbereitung.

82 657 279,-

Technische Daten:	1 CS150BLA / CS150BP	2 CS120BLA / CS120BP / CS115B
Gehäusefarbe	schwarz	schwarz
Mikrofon integriert	—	—
Bildsensor	1/4" Farb-CMOS	1/4" Farb-CMOS
Sichtwinkel (D/V/H)	175° --- 130°	158° 95° 123°
Lichtempfindlichkeit	0,01 Lux	0,01 Lux
LED	—	—
Auflösung	308.610 Pixel	307.200 Pixel
Nennspannung	12 V	12 V
Temperaturbereich	-30 – +70 °C	-20 – +70 °C
IP-Schutzklasse	IP69	IP68
Kabellänge	15 m (nur CS150BLA)	15 m (nur CS120BLA)
Maße (B x H x T)	34,5 x 7,4 x 4,4 cm	34,5 x 7,4 x 4,4 cm

✓ Kameras für jeden Einsatzzweck

2 | Rückfahrkameras Safety inkl. Bremslichtkonsole

Weitwinkel-Kameras, die mit ihrem Blickwinkel von 150° optimal auf die Einbauposition abgestimmt sind. Sie werden einfach in eine im Lieferumfang enthaltene Konsole für die dritte Bremsleuchte integriert und mit dieser zwischen Karosserie und Bremsleuchte montiert. Die vorhandene Bremsleuchte wird weiter verwendet. Eine Dichtung auf der Karosserieseite verhindert das Eindringen von Feuchtigkeit.

Das Modell Safety CS120BLA (Art.-Nr. 82 647) enthält eine 15 m lange Anschlussleitung, passend für Moniceiver und Navigationsgeräte mit Cinch-Kameraeingang.



ab 189,-

Rückfahrkamera Safety CS120BLA

Für Fiat Ducato Kastenwagen ab Baujahr 2006/07. **82 647 219,-**

Rückfahrkamera Safety CS120BP

Für Pössl mit Kameravorbereitung. **82 672 219,-**

Rückfahrkamera Safety CS115B

Für Hymer, Carado, Sunlight und Roadcar mit Kameravorbereitung. **82 673 189,-**



Navigationssystem Blaupunkt Hamburg 948 DAB

Dieses 1-DIN Multimedia Navigationssystem von Blaupunkt bietet eine Welt voller Innovation, Komfort und einer Vielfalt an Funktionen. Das große 10,1" HD TFT-Touch-Display sorgt für gestochen scharfe Bilder und eine immersive Benutzererfahrung. Das kapazitive Touch Panel ermöglicht eine mühelose Navigation, während der Split Screen-Modus mehrere Funktionen gleichzeitig anzeigen kann. Das integrierte GPS-Navigationssystem mit 3 Jahren kostenfreien Updates bringt einen sicher ans Ziel. Das Hamburg



859,- ■ 2 Jahre Karten-Updates
■ DVD

✓ Die preisgünstige Alternative

948 besticht durch kabellose Freiheit mit der Apple CarPlay- und Android Auto-Anbindung. Die Phone Link-Funktion ermöglicht eine nahtlose Integration des Smartphones.

Technische Daten:

Bauform 1-DIN; IPS-HD-Panel; Bildschirmgröße 10,1" (25,6 cm); Media-Anschlüsse: 4 Kameraeingänge, 3-Kanal Vorverstärkerausgang, A/V-Eingang hinten, 3x USB; Auflösung 1280 x 720 Pixel; Bluetooth; DAB+-Tuner; Kompatibilität: Apple CarPlay wireless, Android Auto wireless; Navigation integriert; Software-Typ Reisemobil / Caravan; Navigationsupdates 3 Jahre; Ausgangsleistung 4 x 50 W; Maße B 37 x H 28 x T 24 cm, Gewicht 2,7 kg.

Ausstattungsmerkmale:

Display in Höhe, Drehung und Neigung einstellbar, permanenter Speicher, Mikrophon extern, Mikrophon integriert, vorbereitet für Lenkradfernbedienung.

82 550 999,-

Navigationssystem Blaupunkt Camper 690 DAB

Camper-Navigation und Entertainmentsystem für den Fiat Ducato mit 6,75" TFT-Touch-Displays, TMC-Verkehrsdaten und umfangreicher Funktions- und Verbindungsvielfalt. Der Blaupunkt High-End Tuner und der DAB+ Tuner bieten sauberen Radioempfang. An den Kameraeingang kann eine Rückfahrkamera angeschlossen werden, so dass man beim Rangieren immer den Überblick behält. Vorbereitet für Lenkradfernbedienung, Lieferung erfolgt inklusive TMC-Modul, IR-Fernbedienung, externem Mikrophon und DAB+-Antenne.

Blaupunkt Camper 690 DAB

Passend für Fiat Ducato Baujahr 2006/07 – 2021/08 sowie Peugeot Boxer und Citroën Jumper ab Baujahr 2006/07. **82 561 859,-**

BLAUPUNKT

NEU

999,-



WLAN ■ 3 Jahre Karten-Updates

✓ großes 10,1" TFT-Touch-Display

Technische Daten:

Bauform 2-DIN, fahrzeugspezifisch, Bildschirmgröße 6,75" (17,2 cm), Media-Anschlüsse 2x USB, 2 Kameraeingänge, 2 microSD-Kartenleser, A/V Ausgang hinten, A/V Eingang vorne/hinten, Vorverstärkerausgang, Auflösung 800 x 480 Pixel, Betriebssystem Windows CE, Bluetooth, DAB-Tuner, Kompatibilität Android, iOS, Navigation integriert, Software-Typ Reisemobil, Kartenmaterial iGo, Ausstattungsmerkmale Navigation TMC, Zieleingabe über Koordinaten, eigene POIs importierbar, Navigationsupdates 2 Jahre, Camper POIs promobil, Gewicht 2,9 kg

Blaupunkt Camper 690 DAB D8

Passend für Fiat Ducato 8 ab Baujahr 2021/09. Nicht geeignet für Peugeot Boxer und Citroën Jumper. **82 553 859,-**

PerfectView CAM 35 NAV

Speziell für den Fiat Ducato Kastenwagen ab Baujahr 2006/07 (X250 und X290) entwickelte innovative Kameralösung. Sie integriert die kleine Zylinderkamera (CAM 35) mit Weitwinkelobjektiv, für einen besonders großen Blickwinkel beim Rangieren in eine Aufbau-Bremslichtkonsole. Die originale Bremsleuchte wird weiter verwendet. Die Konsole bietet zudem die Möglichkeit zur Montage einer zweiten optionalen Kamera (CAM 35FS) mit 60° Teleobjektiv für die Fernsicht nach hinten während der Fahrt. Das fahrzeugspezifische Design der Konsole sorgt für eine perfekte Passform und eine einfache Montage – ohne zusätzliche Bohrungen in die Karosserie. Das Kameragehäuse ist mit einer Silikonichtung wasserdicht verschlossen, so dass zusätzliches Abdichten unnötig ist. Für die perfekte Optik kann es in Fahrzeugfarbe lackiert werden.

	Art-Nr.	Preis
CAM 35 NAV	82 667	299,-
CAM 35 FS	82 668	149,-
CAM 35 NAV Twin	82 660	449,-



CAM 35 NAV
ab 299,-

CAM 35FS
149,-

✓ Montage in der Bremslichtkonsole

ohne Abbildung: Umschalter CAM 35

Zur gleichzeitigen Anbindung der beiden Kameras PerfectView CAM 35 NAV und CAM 35FS bzw. der CAM 35 NAV Twin an einem Monitor mit nur einem Kameraeingang. Durch den Schalter wird bei Einlegen des Rückwärtsgangs automatisch die Nahsichtkamera aktiviert und das Kamerabild gewechselt. Während der Fahrt bleibt die Fernsichtkamera aktiviert. Es wird keine separate Spannungsversorgung benötigt. Länge 30 cm. **82 670 55,-**

DOMETIC OUTDOOR

PerfectView CAM 35 NAV Twin

Auch lieferbar als Twinversion, die 2 Kameras in einer speziell für den Fiat Ducato Kastenwagen ab Baujahr 2006/07 (X250 und X290) geeigneten Aufbau-Bremslichtkonsole integriert. Verbaut sind die kleine Zylinderkamera (CAM 35) mit Weitwinkelobjektiv für einen besonders großen Blickwinkel beim Rangieren sowie die Fernsicht-Kamera (CAM 35FS) mit 60° Teleobjektiv für die Sicht nach hinten während der Fahrt. Die originale Bremsleuchte wird weiter verwendet – ohne zusätzliche Bohrungen in die Karosserie.

Technische Daten:

Gehäusefarbe schwarz, Bildsensor 1/4" Farb-CMOS, Sichtwinkel (D/V/H) 150° | 90° | 115° (CAM 35 NAV) / 110° | 65° | 85° (CAM 35FS), Lichtempfindlichkeit < 1,5 Lux, Auflösung 345.000 Pixel (CAM 35 NAV) / 307.000 Pixel (CAM 35FS), Nennspannung 12 V, Temperaturbereich -30 – +70 °C, IP-Schutzklasse IP69K, Kabellänge 15 m, Maße (B x H x T) 37,5 x 8,2 x 4,4 cm



Navigationssysteme ESX

Die ESX Naviceiver bieten perfektes Infotainment für die Fiat Ducato Plattform ab Baujahr 2006/07 und für den Ford Transit ab Baujahr 2019/07. Die Geräte beinhalten die iGO Primo Nextgen Camper Navisoftware für 46 Länder mit editierbaren Fahrzeugparametern und erlauben mehrfache Kartupdates innerhalb von 3 Jahren. Der hochauflösende Touchscreen ist matt entspiegelt und sorgt jederzeit für optimale Sichtverhältnisse. Zudem sind alle Modelle mit Anschlüssen für Front-

und Rückfahrkamera, FM/DAB+ Radio, Audio/Video Player, Dateimanager, Bluetooth Freisprech-einrichtung inkl. Audio Streaming, Media Connect zum Anbinden von Android und iOS Smartphones, WLAN/Hotspot-Funktion umfangreich ausgestattet. Sie verfügen über einen Octa-Core Prozessor, 4GB Arbeitsspeicher und eine schnelle 64GB Flash-festplatte, womit eine flüssige und erstaunlich schnelle Bedienperformance garantiert ist. Dank vorins-

talliertem Android Betriebssystem und 4G / LTE-Dongle (außer VNC830 und VN1030, erfordert optionale SIM-Karte mit Datenvolumen) haben Sie jederzeit mobiles Internet. Damit haben Sie Zugriff auf Google Play und können alle kompatiblen Apps auch unterwegs nutzen. So können Sie beispielsweise am Urlaubsort über die ARD oder ZDF Mediathek aktuelle Nachrichten oder Spielfilme schauen.



8"
TOUCHSCREEN
EINBAUSET



Navigationssystem ESX Vision VNC830

- Einbauset für Fiat Ducato und baugleiche Fahrzeuge (Citroën Jumper und Peugeot Boxer)
- 8" (20,3 cm) Touchscreen-Bildschirm
- große Drehregler und Bedientasten
- unterstützt Lenkradfernbedienung
- Android OS inkl. Google Play
- mobiles Internet/WLAN via Handy-Hotspot

- Bluetooth Telefonie inkl. Audio Streaming
- Kamera Direkt-Taste
- 2 USB Ports mit Ladefunktion, Media Connect
- iGO Primo Nextgen Camper Navisoftware
- 1 Jahr Live-Traffic inklusive

VNC830 DBJ *	82 483	949,-
VNC830 F8 *	82 482	949,-

INKL. 3 JAHRE KARTENUPDATES

Navigationssystem ESX Vision VNC940

- Einbauset für Fiat Ducato und baugleiche Fahrzeuge (Citroën Jumper und Peugeot Boxer)
- 9" (22,8 cm) Touchscreen-Bildschirm
- entspiegeltes Display, große Drehregler
- unterstützt Lenkradfernbedienung
- Bluetooth Telefonie inkl. Audio Streaming
- Android OS inkl. Google Play, 4G/LTE-Funktion
- Kamera Direkt-Taste
- USB Ports, Media Connect
- iGO Primo Nextgen Camper Navisoftware
- 1 Jahr Live-Traffic inklusive

9"
TOUCHSCREEN
EINBAUSET



VNC940 DBJ 4G *	82 498	1.099,-
VNC940 F8 4G *	82 486	1.099,-

949,-



1.099,-

Kamera Direkt-Taste via Drehregler

Navigationssystem ESX Vision VNC940 TRC 4G

+ für Ford Transit

- Einbauset für Ford Transit ab Baujahr 2019/07
- 9" (22,8 cm) Touchscreen-Bildschirm
- entspiegeltes Display, große Drehregler
- unterstützt Lenkradfernbedienung
- Bluetooth Telefonie inkl. Audio Streaming
- Android OS inkl. Google Play, 4G/LTE-Funktion

- Kamera Direkt-Taste
- USB Ports, Media Connect
- iGO Primo Nextgen Camper Navisoftware
- 1 Jahr Live-Traffic inklusive

	82 484	1.249,-
--	--------	---------

9"
TOUCHSCREEN
EINBAUSET



1.249,-



Navigationssystem ESX Vision VNC1045

- große Einbaukonsole für Fiat Ducato und baugleiche Fahrzeuge
- 10.1" (25,6 cm) Touchscreen-Bildschirm
- entspiegeltes Display
- unterstützt Lenkradfernbedienung
- Android OS inkl. Google Play, 4G/LTE-Funktion
- Bluetooth Telefonie inkl. Audio Streaming
- Kamera Direkt-Taste
- USB/SD-Karten Ports, Media Connect
- iGO Primo Nextgen Camper Navisoftware
- 3 Jahre Live-Traffic inklusive

VNC1045 DBJ 4G *	82 491	1.349,-
VNC1045 F8 4G *	82 488	1.449,-

10.1"
TOUCHSCREEN
MIT KONSOLE



ab 1.349,-

Konsole für Fiat Ducato ab Baujahr 2021/09.



Powerschalter und Kamera Direkt-Taste



* Modelle „DBJ“ für Fiat Ducato (2006/07 – 2021/08), Citroën Jumper und Peugeot Boxer (ab 2006/07). Modelle „F8“ für Fiat Ducato (ab 2021/09)!



Moniceiver ESX Vision VN1030

Universal 1-DIN i30 Smart Moniceiver mit 25,6 cm (10,1") Touchscreen-Bildschirm mit integriertem DAB+-Digitalradio und AM / FM Radio mit RDS-Funktion. Problemlose Smartphone-Konnektivität per USB-Kabel zur sicheren Bedienung via Apple CarPlay, Android Auto. Inklusive Bluetooth Freisprecheinrichtung mit Audiostreaming.

- passgenau für Fiat Ducato und baugleiche Fahrzeuge (Citroën Jumper und Peugeot Boxer)
- dezentes Bedienpanel links
- schneller ARM Cortex A9 Multicore-Prozessor
- Navigation über Smartphone
- unterstützt Lenkradfernbedienung
- internes und externes Mikrofon
- Linux Betriebssystem
- Kamera Direkt-Taste
- 2 USB Ports mit Ladefunktion
- Media Connect



699,- NEU

* Modell „DBJ“ für Fiat Ducato (2006/07 – 2021/08), Citroën Jumper und Peugeot Boxer (ab 2006/07).
Modell „F8“ für Fiat Ducato (ab 2021/09)!

Technische Daten:

Bauform 1-DIN, Bildschirmgröße 10,1" (25,6 cm), Media-Anschlüsse: Eingänge für Dual- oder Front- und Rückfahrkamera, Vorverstärkerausgänge für Front/Subwoofer, AUX, A/V Ausgang hinten, USB, Auflösung 1024 x 600 Pixel, Bluetooth, DAB-Tuner, Kompatibilität Android Auto, Apple CarPlay, 4 x 50 Watt Audio-Verstärker.

VN1030-DBJ * 82 597 699,-
VN1030-F8 * 82 598 699,-



Smart Moniceiver mit 10,1" großem Touchscreen-Bildschirm

1 | Rückfahrkamera FF-DUC100

Zum Einbau in die 3. Bremsleuchte des Fiat Ducato Kastenwagen ab Baujahr 2006/07 konzipierte Kamera, die dank Infrarot-LED-Unterstützung auch bei Nacht für perfekte Sicht sorgt. Da die originale Bremslichtkonsole weiter verwendet wird, lediglich das Glas der Bremsleuchte wird ausgetauscht, ist die Montage denkbar einfach und erfolgt ohne zusätzliche Bohrungen in der Karosserie. Die Kamera ist nach IP69K staub- und wasserdicht; Länge Anschlusskabel 15 m.

82 616 169,-

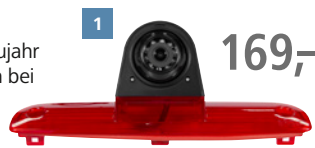

169,-



3 | Rückfahrkamera ESX VNA-RCAM-DBJ220-15

Zur Montage am Fiat Ducato ab Baujahr 2006/07 entwickelte Kamera für Nah- und Fernsicht. Die kleine Weitwinkelkamera bietet mit ihren 178° einen besonders großen Blickwinkel beim Rangieren, während die gegenüberliegend integrierte Fernsichtlinse einen optimalen Blick auf den nachfolgenden Verkehr erlaubt. Die LED-Unterstützung garantiert perfekte Nachtsicht. Die beiden Kameras sind bereits in der mitgelieferten Bremskonsole integriert, welche dann zusammen mit der originalen Bremsleuchte an die Karosserie montiert wird. Eine Dichtung auf der Karoserieseite verhindert das Eindringen von Feuchtigkeit. Die 15 m lange Anschlussleitung ist passend für Moniceiver und Navigationsgeräte mit 2 Video-Eingängen oder zum Anschluss der Kameras an 2 Monitore.

82 694 299,-



3



Bremslichtkonsole mit integrierten LEDs



179,-

NEU

4 | Rückfahrkamera ESX VNA-RCAM-TRC160-15

Einzelkamera für optimale Sicht beim Rangieren.

82 687 179,-

2 | Rückfahrkamera FF-DUC200

Speziell für den Fiat Ducato ab Baujahr 2006/07 konzipierte Doppelkamera, die wie die FF-DUC100 auf die Bremsleuchte aufgesteckt wird. Eine Linse schaut als Parksicht nach unten, die zweite zur Weitsicht nach hinten. Im Lieferumfang sind 15 m Spezial-Kameraleitung zum Anschluss an 2 Monitore bzw. Naviceiver mit 2 Video-Eingängen enthalten.

82 692 229,-



229,-

299,-



249,-

NEU

5 | Twin-Rückfahrkamera ESX VNA-RCAM-TRC260-15

Zur Beobachtung des folgenden Verkehrs während der Fahrt sowie des Bereichs hinter dem Fahrzeug beim Rangieren. Sie ist für den Anschluss an Navigationssystemen und Moniceivern mit mehreren Kameraeingängen geeignet.

82 688 249,-

Rückfahrkameras ESX Ford Transit

Kompakte Rückfahrkameras für den Ford Transit ab Baujahr 2019/07 zum Einbau in die dritte Bremsleuchte. Mit ihren 178° großen Blickwinkel bieten die Kameras perfekte Sicht. Nachtsichtmodus durch die IR-LED Unterstützung. Beide Kameras sind bereits in der mitgelieferten Bremskonsole integriert, welche zusammen mit der originalen Bremsleuchte am Fahrzeug montiert wird. Die 15 m lange Anschlussleitung ist passend für Moniceiver und Navigationsgeräte mit 2 Video-Eingängen oder zum Anschluss der Kameras an 2 Monitore.

Technische Daten:	1 FF-DUC100	2 FF-DUC200	3 RCAM-DBJ220-15 / RCAM-DBJ225	4 RCAM-TRC160-15	5 RCAM-TRC260-15
Gehäusefarbe	schwarz	schwarz	schwarz	schwarz	schwarz
Bildsensor	1/3" CMOS	1/3" CMOS	2 x 1/3" CMOS	1/3" CMOS	2 x 1/3" CMOS
Sichtwinkel (D/V/H)	120° 92° ---	95° 178° ---	178°/92° 104°/51° 137°/85°	133° 76° 106°	178°/92° 104°/51° 137°/85°
Lichtempfindlichkeit	0 Lux	1 Lux	0,1 Lux	0,1 Lux / 0 Lux mit LEDs	0,1 Lux
LED	✓	—	✓	✓	—
Auflösung	291.000 Pixel	472.384 Pixel	968 x 488 Pixel	968 x 488 Pixel	968 x 488 Pixel
Nennspannung	12 V	12 V	12 V	12 V	12 V
Temperaturbereich	-30 – +70 °C	-30 – +70 °C	-30 – +70 °C	-30 – +70 °C	-30 – +70 °C
IP-Schutzklasse	IP69K	IP69K	IP69K	IP69K	IP69K
Kabellänge	15 m	15 m	15 m *	15 m	15 m
Gewicht	680 g	680 g	760 g	720 g	720 g

*nur bei RCAM-DBJ220-15



Navigationssystem ESX Multi-Angle

- Set mit Einbaurahmen und Ablagefach, passgenau für den originalen Radioschacht für Fiat Ducato und baugleiche Fahrzeuge (Citroën Jumper und Peugeot Boxer)
- 10,1" (25,6 cm) Touchscreen-Bildschirm
- horizontal und vertikal drehbares Display
- matt entspiegeltes Display
- große Drehregler und Bedienelemente
- frei belegbare Funktionstaste
- unterstützt Lenkradfernbedienung
- Bluetooth Telefonie inkl. Audio Streaming
- Android OS inkl. Google Play
- 4G/LTE-Funktion
- Kamera Direkt-Taste
- 2 USB Ports mit Ladefunktion
- Media Connect
- iGO Primo Nextgen Camper Navisoftware
- 3 Jahre Live-Traffic inklusive

10.1" TOUCHSCREEN EINBAUSET



1.249,-



mit horizontal und vertikal drehbarem Display



INKL. 3 JAHRE KARTENUPDATES



Frei drehbares Display

Information

* Modell „DBJ“ für Fiat Ducato (2006/07 – 2021/08), Citroën Jumper und Peugeot Boxer (ab 2006/07). Modell „F8“ für Fiat Ducato (ab 2021/09)!

Ladeschale CARica

Mit der innovativen Ladestation CARica lassen sich Handys bequem kabellos aufladen. Die Ladeablage wird passgenau ins Armaturenbrett des Fiat Ducato und baugleicher Fahrzeuge integriert und speist kabellos jedes Handy, das für induktives Laden nach dem Qi Standard geeignet ist. Das Smartphone muss lediglich auf die Ladestation gelegt werden. Der Ladevorgang lässt sich mit einer Ein- und Ausschalttaste steuern, um die Lebensdauer des Akkus zu verlängern. Die verschleißbare Abdeckung verhin-

dert ein Herausfallen oder Verrutschen des Mobiltelefons während der Fahrt. CARica wird per Plug & Play ans Bordnetz angeschlossen, entsprechende fahrzeugspezifische Kabel sind bereits im Lieferumfang enthalten. Die Ladeschale ist sowohl als reines Induktionsladegerät, als auch mit zusätzlichen Anschlüssen lieferbar. Diese Varianten unterstützen nicht nur induktives Laden, sondern verfügen zusätzlich über Verlängerungsleitungen mit USB/AUX- oder USB/HDMI-Anschlüssen.



Anschlüsse	Baujahr	Art-Nr.	Preis
—	2014/05 – ...	81 071	179,-
USB/AUX	2014/05 – ...	81 073	179,-
USB/HDMI	2014/05 – ...	81 074	179,-



179,-



Verlängerungsleitungen mit USB/AUX- bzw. USB/HDMI-Anschlüssen.

INBAY Qi-Ladestation

Diese Ladeschale integriert sich perfekt ins Original-Armaturenbrett und verhindert eine Überhitzung des Smartphones oder des Ladegerätes. Das Smartphone kann während der Nutzung von z. B. Navigation oder Musik geladen werden. Einfacher Einbau mit Plug & Play Leitung, es wird kein weiterer Kabelsatz benötigt. INBAY ist kompatibel mit allen Smartphones, die mit dem Qi-Standard arbeiten. Nicht Qi-kompatible Geräte mit Micro-USB-Anschluss lassen sich einfach durch Zubehör auf den Qi-Standard nachrüsten. So kann fast jedes Smartphone kabellos geladen werden.



199,-

NEU

Fahrzeugmodell	Art-Nr.	Preis
Fiat Ducato Typ 250/290		
2006/07 – ...	81 059	199,-
Ford Transit		
2019/07 – ...	81 061	199,-



Garmin VIEO RV

Dock Garmin VIEO RV52

Das voll integrierte und dennoch mobile Infotainment-System kombiniert in seinen 2 Varianten camperspezifische Garmin Navigation mit dem umfangreichen Fusion Premium-Entertainment. Das System besteht aus dem RV 52 Stereo Dock Einbauelement, auf welches das ausgewählte Bedienteil (separat zu bestellen) mit 8" oder 10" großem Bildschirm aufgesetzt wird. Das Bedienteil kann vom Radio abgenommen und als Fernbedienung im Innen- und Außenbereich des Wohnmobils verwendet werden. Neben der fahrzeugspezifischen Routenführung sorgen die integrierte Freisprechfunktion, Sprachsteuerung sowie die Fahrerassistenz mit Hinweisen vor Gefahrenstellen für zusätzliche Sicherheit während der Fahrt. Via Smartphone und der Garmin Drive™ App erhalten Nutzer zudem Smart Notifications, Verkehrsinformationen



Bedienteil Garmin VIEO RV

Portable Displays mit Bildschirmgrößen in 8" und 10" zur Bedienung des Entertainmentsystems Garmin VIEO RV52. Sie werden im Querformat in das Basisgerät eingesetzt, können als Fernbedienung sowohl im Quer- als auch im Hochformat genutzt werden.

	Art-Nr.	Preis
VIEO RV852 8"	82 752	749,-
VIEO RV1052 10"	82 753	849,-

ohne Abbildung: Montagekit Garmin VIEO zu Fiat Ducato

Enthält externes Freisprech-Mikrofon, Abdeckung, Halter, Kabelbaum sowie die Adaption für die Lenkradfernbedienung.

für Baujahr	Art-Nr.	Preis
2006/07 – 2021/08	82 754	149,90
2021/09 – ...	82 761	149,90

Soundsystem ESX DBJ-Kit 1

Speziell für den Fiat Ducato ab Baujahr 2006/07 und baugleiche Fahrzeuge konfigurierte 16 cm (6") 2-Wege Lautsprechersysteme. Das Verstärkerset bietet eine optimale Lösung für eine einfache Installation. Der sehr kleine 2-Kanal Verstärker beansprucht kaum Platz und ist mit dem beiliegendem ISO-Kabelsatz mühelos per Plug+Play anzuschließen.



Soundsystem ESX DBJ-Kit 2

Wie ESX DBJ-Kit 1, jedoch mit zusätzlichem Aktiv-Subwoofer QXF201A. Dieser wird direkt unter der Mittelkonsole mithilfe eines speziellen Stahlrahmens befestigt. So montiert „schwebt“ der

749,- **Lifetime Updates**



sowie Wetterdaten und mehr in Echtzeit direkt auf das Display. Zudem sind umfangreiche Datenbanken mit Camping-POIs und Informationen von ASCI™ und NKC Campercontact™, Trailer's PARK™ Stell- und Parkplätze für Camper und Caravans sowie Empfehlungen von TripAdvisor und Foursquare mit Bewertungen enthalten. Neben 4 Anschlüssen für die Installation kompatibler Kameras (für Rück- und Vorderansicht sowie

VIEO RV852

749,-



129,90



849,-

Wandladeschale

Ladestation für die Bedienteile VIEO RV852 und VIEO RV1052 zur Installation im Aufbau.

82 759 129,90

Montagekit Garmin VIEO zu Iveco Daily ab Baujahr 2014/07

Enthält externes Freisprech-Mikrofon, Abdeckung, Halter, Kabelbaum sowie die Adaption zur Lenkradfernbedienung für den Iveco Daily 6 bis Baujahr 2018. Für den Iveco Daily 7 wird eine zusätzliche Adapterbox benötigt.

82 756 149,90



429,- **NEU**



779,- **NEU**

helos per Plug+Play anzuschließen. Zudem verfügt der Digitalverstärker über extra Cinch-Ausgänge, damit ein zusätzlicher Aktiv-Subwoofer angesteuert werden kann. 72 752 429,-

ohne Abbildung: Türdämmung ESX für Fiat Ducato ab Bj. 2006/07

72 759 **NEU** 119,-

QXF201A quasi in der Luft und störende Vibrationen können sich nicht auf die Konsole oder das Armaturenbrett übertragen. 72 758 779,-



169,-



Caratec Audio Soundsystem

Speziell für Fiat Ducato und Mercedes Sprinter ab Baujahr 2018/03 konfigurierte, aktive Plug & Play Soundsysteme mit Verstärker und Subwoofer. Der Verstärker mit integriertem DSP Klangprozessor optimiert den Klang der im Fahrzeug vorhandenen Lautsprecher und treibt den leistungsstarken Subwoofer an. Die einbaubedingten Schwächen in der Hochtonwiedergabe werden durch den Klangprozessor (DSP) optimiert und der Subwoofer sorgt für eine nach unten erweiterte Tieftonwiedergabe. Dadurch entsteht ein völlig neues und überzeugendes Klangerlebnis. Der Plug & Play Leitungssatz ermöglicht schnelle und einfache Montage, separate Anschlüsse am Fahrzeug sind nicht erforderlich.

Soundssysteme für Mercedes Sprinter

Speziell für Mercedes Sprinter ab Baujahr 2018/03 konzipierte Soundsysteme mit 6-Kanal-Verstärker und Subwoofer, die den Klang der im Fahrzeug vorhandenen Lautsprecher erheblich optimieren. Eventuell vorhandene Lautsprecher im Wohnbereich werden vom Verstärker über einen Hochpass mit optimiertem Frequenzgang angesteuert. Dadurch klingen auch diese

	Passend für	Anschluss	Verstärker	Art-Nr.	Preis
CAS211S	Radiovorbereitung	ISO-Stecker	6-Kanal	72 730	549,-
CAS212S	MBUX ohne DSP Box	MBUX-Stecker	6-Kanal	72 732	599,-
CAS213S	MBUX mit DSP Box	ISO-Stecker	6-Kanal	72 731	549,-

Lautsprechersatz Caratec Audio CAK1650.DU

Besteht aus 2 Lautsprechern (16,5 cm) mit beschichteter Papiermembran und langzeitstabiler Gummisicke sowie 2 Hochtönern (1,9 cm) mit Seidenmembran. Das fahrzeugspezifische Lautsprechersystem sorgt für mehr Dynamik, klare und angenehme Stimmenwiedergabe sowie kraftvolle Bässe. Montage und Klang sind perfekt auf den Fiat Ducato ab Baujahr 2006/07

und baugleiche Fahrzeuge abgestimmt: Die Hochtöner passen exakt in die Aufnahmen der Fiat A-Säulen-Verkleidung und der Remis-Verdunkelung, die Tieftöner sind bereits komplett vormontiert und lassen sich im Handumdrehen gegen die Original-Tieftöner austauschen.

Lieferumfang:

2 Tieftöner, 2 Hochtöner, Montagematerial
72 749 169,-

Soundssysteme für Fiat Ducato

Die Basisversionen für das Fahrerhaus (CAS200D / CAS201D / CAS207D / CAS215D) beinhalten einen 4-Kanal-Verstärker, die erweiterten Versionen für Fahrerhaus und Wohnraum (CAS204D / CAS208D) beinhalten einen 6-Kanal-Verstärker, sowie 2 kompakte Lautsprecher mit 3 mitgelieferten Gehäusevarianten für Einbau-, Aufbau

und Eckmontage. Die Ausführungen CAS207D und CAS208D sind speziell für die Verwendung mit vorne verbauten Caratec Audio CAK1650.DU Lautsprechern konzipiert (Art-Nr. 72 749). Bei den Basisversionen werden eventuell vorhandene Lautsprecher im Aufbau weiterhin vom Radio angesteuert.

	Baujahr	Passend für	Anschluss	Art-Nr.	Preis
CAS200D	2006/07 – ...	Radiovorbereitung	ISO-Stecker	72 736	449,-
CAS201D	2014/05 – 2021/08	Fiat-Radio	Fiat-Stecker	72 737	479,-
CAS204D	2006/07 – ...	Radiovorbereitung	ISO-Stecker	72 739	599,-
CAS207D	2006/07 – ...	CAK1650.DU	ISO-Stecker	72 740	449,-
CAS208D	2006/07 – ...	CAK1650.DU	ISO-Stecker	72 741	599,-
CAS215D	2021/09 – ...	Fiat-Radio	Fiat-Stecker	72 735	479,-

Lautsprecher dynamischer als zuvor. Das Modell CAS211S ist geeignet für Fahrzeuge mit Radiovorbereitung. Für Fahrzeuge mit MBUX 7" mit Navigation und 10" ohne DSP Box Vorrüstung wurde Modell CAS212S konfiguriert. Für Fahrzeuge mit MBUX Systemen mit DSP Box Vorrüstung steht das Modell CAS213S zur Verfügung.



ab 449,-

Das Global Harmonisierte System (GHS) in der EU Einstufung und Kennzeichnung nach Verordnung (EG) Nr. 1272/2008 (CLP-VO)

Gefahren- und Sicherheitshinweise

Quelle: www.baua.de

Gefahrenhinweise, ergänzende Gefahrenmerkmale und Kennzeichnungselemente, Kodierung und Wortlaut

Eine Erläuterung der Piktogramme sowie der Gefahren- und Sicherheitshinweise finden Sie im Hauptkatalog auf den Seiten 858 – 859 und unter www.frankanafreiko.de!

Piktogramme

GHS02		Entzündbar
GHS04		Gas unter Druck
GHS05		Ätzend
GHS07		Gesundheitsgefahr
GHS09		Umweltschädlich

H200-Reihe: Physikalische Gefahren

- H220** Extrem entzündbares Gas
- H225** Flüssigkeit und Dampf leicht entzündbar
- H280** Enthält Gas unter Druck; kann bei Erwärmung explodieren.
- H281** Enthält tiefgekühltes Gas; kann Kälteverbrennungen oder -Verletzungen verursachen.

H300-Reihe: Gesundheitsgefahren

- H302** Gesundheitsschädlich bei Verschlucken

- H314** Verursacht schwere Verätzungen der Haut und schwere Augenschäden
- H315** Verursacht Hautreizungen
- H318** Verursacht schwere Augenschäden
- H319** Verursacht schwere Augenreizung
- H336** Kann Schläfrigkeit und Benommenheit verursachen

H400-Reihe: Umweltgefahren

- H410** Sehr giftig für Wasserorganismen mit langfristiger Wirkung
- H412** Schädlich für Wasserorganismen, mit langfristiger Wirkung

Wichtig! Bitte beachten Sie bei Produkten, die mit Gefahrstoffkennzeichnungen versehen sind, die Anwendungshinweise und Sicherheitsdatenblätter.

Reinigungsmittel und Chemikalien dürfen nicht in die Hände von Kindern gelangen!

Physikalische Eigenschaften und ergänzende Kennzeichnungselemente

- EUH066** Wiederholter Kontakt kann zu spröder oder rissiger Haut führen.
- EUH208** Kann allergische Reaktionen hervorrufen.
- EUH210** Sicherheitsdatenblatt auf Anfrage erhältlich.
- EUH211** Achtung! Beim Sprühen können gefährliche lungengängige Tröpfchen entstehen. Aerosol oder Nebel nicht einatmen.

Eine Übersicht aller Gefahrenhinweise, H-Sätze und Kennzeichnungselemente finden Sie auf der Website der Bundesanstalt für Arbeitsschutz und Arbeitsmedizin www.baua.de



Stellplätze für anspruchsvolle Reisende



In Kooperation mit



Camp-Signpost
Informieren Sie sich online unter www.camp-signpost.eu über die aktuelle Belegungssituation auf Camping- und Stellplätzen!

Jetzt kostenlose App downloaden



Auf allen Plätzen:



Auf einigen Plätzen:



www.StellplatzRing.de



Gutscheine für Camping & Reise 2023-2024

- 50 Gutscheine
- 94 Einlösestellen in Deutschland
- gültig bis 31.12.2024



Art.-Nr.: 066/040

Erhältlich bei allen Frankana Freiko Fachhändlern.

www.CampRing.de





adVANture

2024

Frankana®
Caravan und Freizeit GmbH
Südstraße 4
97258 Gollhofen

Telefon +49 9339 97 13 600
Telefax +49 9339 97 13 900
info@frankana.de

Freiko®
Handelsgesellschaft mbH
Industriestraße 2
97258 Gollhofen

Telefon +49 9339 97 13 200
Telefax +49 9339 97 13 500
info@freiko.de

www.frankanafreiko.de

Unsere Social Media Kanäle



Facebook



Instagram



YouTube



LinkedIn

